



Fédération Internationale de Gymnastique

Comité technique masculin

Code de pointage

Pour les concours de gymnastique artistique aux

Championnats du monde
Jeux Olympiques

Championnats régionaux et intercontinentaux
Manifestations avec participation internationale.

Les compétitions de fédérations d'un niveau inférieur, ainsi que les compétitions juniors, des règles modifiées devraient être fixées par les autorités techniques continentales ou régionales, en fonction de l'âge et du niveau de développement (voir Programme de Développement des Groupes d'âge FIG)

Edition 2009

Le Code de pointage a été élaboré par tous les membres du Comité technique masculin

International Gymnastics Federation

Men's Technical Committee

Code of Points

For men's artistic gymnastics competitions at

World Championships
Olympic Games

Regional and Intercontinental Competitions
Events with international participants

In competitions for nations with lower level of gymnastics development, as well as for Junior Competitions, modified competition rules should be appropriately designed by continental or regional technical authorities, as indicated by the age and level of development (see the FIG Age Group Development Program)

2009 Edition

All members of the FIG Men's Technical Committee contributed to the preparation of the Code of Points

Federación Internacional de Gimnasia

Comité Técnico Masculino

Código de puntuación

Para los concursos de gimnasia artística
masculina de los

Campeonatos del Mundo
Juegos Olímpicos

Campeonatos regionales e intercontinentales
Manifestaciones con participación internacional

En las competiciones de federaciones de un nivel inferior, así como las competiciones junior, las autoridades técnicas continentales o regionales deben fijar reglas modificadas, en función de la edad y del nivel de desarrollo (ver programa de desarrollo de los Grupos de edad de la FIG)

Edición 2009

El código de puntuación ha sido elaborado por todos los miembros del Comité Técnico Masculino

Let your talent shine



**AT THE CENTRE OF THE CREATIVE ENERGY INSPIRING
OUR SHOWS ARE TALENTED ATHLETES, ACROBATS
AND PERFORMING ARTISTS AT THE PINNACLE OF THEIR ART.**

ARE YOU SEEKING A NEW VENUE FOR YOUR PASSION?

ACROBATIC, ARTISTIC & RHYTHMIC GYMNASTICS - DIVING
SYNCHRONIZED SWIMMING - TRAMPOLINE - TUMBLING - OTHER SPORTS

VISIT OUR WEBSITE FOR MORE INFORMATION

ON OUR AUDITION CALENDAR AND ON CAREER OPPORTUNITIES.

WWW.CIRQUEDUSOLEIL.COM/JOBS

CIRQUE DU SOLEIL



Président	Adrian Stoica ROM	President	Adrian Stoica ROM	Presidente	Adrian Stoica ROM
1 ^{er} Vice-président	Dr. Istvan Karacsony HUN	1 st Vice-president	Dr. Istvan Karacsony HUN	1 ^{er} Vicepresidente	Dr. Istvan Karacsony HUN
2 nd Vice-président	Julio Marcos ESP	2 nd Vice-president	Julio Marcos ESP	2 ^o Vicepresidente	Julio Marcos ESP
Membre	Huang Liping CHN	Member	Huang Liping CHN	Miembro	Huang Liping CHN
Membre	Sawao Kato JPN	Member	Sawao Kato JPN	Miembro	Sawao Kato JPN
Membre	Enrique Salanitra ARG	Member	Enrique Salanitra ARG	Miembro	Enrique Salanitra ARG
Dessins	Koichi Endo JPN	Illustrations	Koichi Endo JPN	Dibujos	Koichi Endo JPN
Ecriture symbolique	Julio Marcos ESP Dr. Jörg Fetzer GER	Symbols	Julio Marcos ESP Dr. Jörg Fetzer GER	Escritura simbólica	Julio Marcos ESP Dr. Jörg Fetzer GER
Version anglais	Adrian Stoica ROM Hardy Fink CAN	English version	Adrian Stoica ROM Hardy Fink CAN	Versión inglesa	Adrian Stoica ROM Hardy Fink CAN
Version française	Adrian Stoica ROM	French version	Adrian Stoica ROM	Versión francesa	Adrian Stoica ROM
Traduction et texte espagnol	Julio Marcos ESP	Spanish translation and text	Julio Marcos ESP	Traducción y texto español	Julio Marcos ESP
Elaboration et disposition	Julio Marcos ESP	Elaboration and layout	Julio Marcos ESP	Elaboración y disposición	Julio Marcos ESP
	Copyright FIG, 2009		Copyright FIG, 2009		Copyright FIG, 2009

*Train and compete on the equipment
trusted by the **Best Gymnasts in the World.***



AVA I®
800.247.3978 | www.americanathletic.com

- women's apparatus
- men's apparatus
- competition and folding mats
- training accessories
- motor development

American Athletic, Inc.
is proud to partner
with the FIG.



Table des matières

Partie I

Prescriptions pour les participants

Chapitre

1. But et raison du Code de pointage 4
2. Prescriptions pour gymnastes, entraîneurs et juges 4
3. Le jury et son organisation 14

Partie II

Le Code de pointage

Chapitre

4. Le jugement des exercices de compétition 18
5. Prescriptions concernant la note D 19
6. Prescriptions concernant la présentation de l'exercice 24
7. Sol 34
8. Cheval-arçons 52
9. Anneaux 68
10. Saut 84
11. Barres parallèles 99
12. Barre fixe 116
13. Explications et interprétations complémentaires 135
14. Système des symboles 138

Le Code de pointage est la propriété de la FIG. Toute traduction ou reproduction est interdite sans l'autorisation écrite de la FIG.

En cas de contradiction entre le présent Code et le Règlement technique, ce dernier a préséance.

En cas de divergence entre les textes, c'est la version initiale anglaise qui fait foi.

Table of Contents

Part I

Regulations for Competition Participants

Chapter

1. Purpose and Goal of the Code of Points 4
2. Regulations for Gymnasts, Coaches and Judges 4
3. The Organization of the Apparatus Jury 14

Part II

The Code of Points

Chapter

4. The Evaluation of Competition Exercises 18
5. Regulations Governing the "D score" 19
6. Regulations Governing Exercise Presentation 24
7. Floor Exercise 34
8. Pommel Horse 52
9. Rings 68
10. Vault 84
11. Parallel Bars 99
12. Horizontal Bar 116
13. Additional Explanations & Interpretations 135
14. Symbol's System 138

The Code of Points is the property of the FIG. Translation and copying are prohibited without prior written approval by FIG.

In case any statement contained herein is in conflict with the Technical Regulations, the Technical Regulations shall take precedence.

Where there is a difference among the languages, the English text shall be considered correct.

Indice

Parte I

Reglas para los participantes

Capítulos

1. Finalidad y objeto del Código de Puntuación 4
2. Reglas para gimnastas, entrenadores y jueces 4
3. El jurado y su organización 14

Parte II

El Código de Puntuación

Capítulos

4. La puntuación de los ejercicios de competición 18
5. Reglas relativas a la nota D 19
6. Reglas relativas a la presentación del ejercicio 24
7. Suelo 34
8. Caballo con arcos 52
9. Anillas 68
10. Salto 84
11. Paralelas 99
12. Barra fija 116
13. Explicaciones e interpretaciones adicionales 135
14. Escritura simbólica 138

Este código de puntuación es propiedad de la FIG. La traducción y copia está prohibida sin permiso escrito de la FIG.

En el caso de que algún artículo de este código esté en contradicción con el Reglamento Técnico, se tomará en consideración el del Reglamento Técnico.

Cuando exista diferencia entre las traducciones, se considerará correcto el texto inglés.

PARTIE I Prescriptions pour les participants

Chapitre 1 But et raison du Code de pointage

Article 1

1. Le Code de pointage a pour principale fonction d'assurer une cotation uniforme et objective des exercices de gymnastique artistique masculine à tous les niveaux compétitifs: régional, national et international.
 - a) de permettre de déterminer le meilleur gymnaste d'un concours;
 - b) de donner des directives aux entraîneurs et aux gymnastes pour la construction des exercices de compétition;
 - c) d'indiquer la source d'autres renseignements techniques et règlements dont les juges, les entraîneurs et les gymnastes ont souvent besoin lors des compétitions.

Chapitre 2 Prescriptions pour gymnastes, entraîneurs et juges

Article 2 Droits et devoirs des gymnastes

1. Le gymnaste a, entre autres, le droit:
 - a) de voir son exercice jugé correctement, avec impartialité et conformément aux prescriptions du Code de pointage;
 - b) de concourir sur des engins conformes aux caractéristiques techniques de la FIG lors des concours officiels de cette dernière;
 - c) d'être soulevé à la suspension par un entraîneur ou un gymnaste au début de son exercice aux anneaux et à la barre fixe;
 - d) d'être accompagné d'un assistant qui se tient à proximité de l'engin aux anneaux, et à la barre fixe;
 - e) de se reposer pendant 30 secondes à la suite d'une chute depuis l'engin;
 - f) d'utiliser de la magnésie, de modifier son équipement personnel et de s'entretenir avec son entraîneur pendant la période de 30 secondes dont il dispose à la suite d'une chute depuis l'engin, ainsi qu'entre son premier et son second saut;
 - g) d'utiliser des bandages, des maniques et tout autre vêtement de protection normal et raisonnable;
 - h) de s'échauffer 30 secondes à chaque engin immédiatement avant sa séance de compétition (comme exception 50 secondes aux barres parallèles) ou de s'échauffer conformément au règlement technique qui régit le concours;
 - i) de recevoir un signal visible du juge D1 (et de la lampe verte aux concours officiels de la FIG) 30 secondes avant le début prévu de son exercice;

PART I Regulations for Competition Participants

Chapter 1 Purpose and Goal of the Code of Points

Article 1

1. The primary purpose of the Code of Points is to provide an objective means of evaluating men's gymnastics exercises at all levels of regional, national, and international competitions.
 - a) To assure the identification of the best gymnast in any competition.
 - b) To guide coaches and gymnasts in the composition of competition exercises.
 - c) To provide information about the source of other technical information and regulations frequently needed at competitions by judges, coaches, and gymnasts.

Chapter 2 Regulations for Gymnasts, Coaches, and Judges

Article 2 Rights and Responsibilities of the Gymnast

1. Among other things, the gymnast has the right:
 - a) To have his performance judged correctly, fairly, and in accordance with the stipulations of the Code of Points.
 - b) To be provided with apparatus that meets with FIG specifications at official FIG Competitions.
 - c) To be assisted to the hanging position by a coach or gymnast for the start of his exercise on Rings and Horizontal Bar.
 - d) To have one spotter present at Rings and Horizontal Bar.
 - e) To rest or recuperate for up to thirty seconds following a fall from the apparatus.
 - f) To use magnesium, to make adjustments to personal equipment, and to confer with his coach during the thirty seconds available to him following a fall from the apparatus and between his first and second vaults.
 - g) To wear bandages, hand guards, and other reasonable and normal protective clothing.
 - h) To have a 30 seconds warm up on each apparatus immediately prior to his competition session (as exception 50 seconds on Parallel Bars) or a warm up in accordance with the Technical Regulations that govern that competition.
 - i) To a conspicuous signal from the judge D1 and, at official FIG competitions, a green light thirty seconds before his exercise is expected to begin.

PARTE I Reglas para los participantes

Capítulo 1 Finalidad y objeto del Código de Puntuación

Artículo 1

1. El código de puntuación tiene como primera finalidad, proveer de los criterios principales para obtener una puntuación uniforme y objetiva de los ejercicios de gimnasia artística masculina, en todos los niveles de competición regional, nacional e internacional. Además tiene como funciones:
 - a) Determinar los mejores gimnastas en competición.
 - b) Guiar a entrenadores y gimnastas en la composición de los ejercicios de competición.
 - c) Informar acerca de los orígenes u otras informaciones técnicas y reglas necesarias frecuentemente en las competiciones, por jueces, entrenadores y gimnastas.

Capítulo 2 Reglas para gimnastas, entrenadores y jueces

Artículo 2

Derechos y obligaciones del gimnasta

1. Además de otros, el gimnasta tiene los siguientes derechos:
 - a) Ser evaluado justa y correctamente de acuerdo con las disposiciones del Código de Puntuación.
 - b) Disponer de aparatos que cumplan las especificaciones FIG en las competiciones oficiales de la FIG
 - c) Ser ayudado por un entrenador o gimnasta para colocarse en suspensión en anillas y barra fija.
 - d) Tener un asistente presente en la proximidad de anillas y barra fija.
 - e) Descansar treinta segundos para subir, después de caerse del aparato.
 - f) Usar magnesia, hacer los ajustes de su equipo personal, y hablar con su entrenador en los treinta segundos disponibles después de una caída del aparato o entre su primer y segundo salto.
 - g) Usar vendas, calleras u otras protecciones razonables.
 - h) Disponer de 30 segundos de calentamiento en cada aparato inmediatamente antes de la sesión de competición (como excepción 50 segundos en Paralelas) o un calentamiento de acuerdo con el Reglamento Técnico que dirija la competición.
 - i) Disponer de treinta segundos para comenzar su ejercicio después de la señal del juez D1 (y una luz verde en las competiciones oficiales de la FIG)

- j) d'obtenir, dans un délai raisonnable, l'évaluation écrite de la difficulté d'un nouvel élément;
- k) de répéter son exercice s'il a dû l'interrompre pour des raisons indépendantes de sa volonté;
- l) de ne pas voir refusée sans raison valable sa demande d'augmenter la hauteur de la barre fixe et/ou des anneaux pour tenir compte de sa taille;
- m) de demander au Président du Jury Supérieur la permission de s'absenter temporairement de la salle de compétition pour des raisons personnelles et de ne pas voir une telle demande refusée sans raison valable ;
- n) de voir sa note affichée immédiatement après son exercice ou conformément au règlement particulier qui régit le concours.
2. Le gymnaste à la responsabilité, entre autres choses:
- a) de connaître le Code de pointage et se conduire selon les prescriptions;
- b) de soumettre, ou faire soumettre par son entraîneur, une demande écrite au Président du Jury Supérieur au moins 24 heures avant l'entraînement sur podium afin que soit évaluée la difficulté d'un nouvel élément;
- c) de soumettre, ou faire soumettre par son entraîneur, une demande écrite au Président du Jury Supérieur au moins 24 heures avant l'entraînement sur podium afin que soit augmentée la hauteur de la barre fixe et/ou des anneaux pour tenir compte de sa taille, ou soumettre une telle demande conformément au règlement technique qui régit le concours;
- d) de se conformer aux règles de tenue sportive suivantes:
- le gymnaste doit se présenter en tenue uniforme et de même couleur (pantalon et maillot) que les autres membres de son équipe lors des séances du concours par équipes;
 - au cheval-arçons, aux anneaux, aux barres parallèles et à la barre fixe, le gymnaste doit porter un pantalon long et des chaussettes. Il est interdit de porter un pantalon long, chaussettes et/ou pantoufles de couleur noire ou de teinte foncée (bleu, brun ou vert foncé);
 - au sol et au saut de cheval, le gymnaste peut porter un pantalon court avec ou sans chaussettes ou un pantalon long avec chaussettes;
 - le gymnaste doit porter un maillot à tous les engins;
 - le gymnaste peut porter des pantoufles à tous les engins;
 - le gymnaste doit porter le numéro de départ correct fourni par le Comité organisateur;
 - le gymnaste doit porter un insigne ou un emblème national sur son maillot conformément à la version la plus récente du Règlement de la FIG;
 - le gymnaste ne peut porter que les logos et les insignes publicitaires permis par la plus récente version du Règlement de la FIG;
- j) To receive in writing a difficulty rating for a submitted new element within a reasonable time after the submission.
- k) To repeat his exercise if the exercise has been interrupted for reasons outside of his control or responsibility.
- l) To have his request that the Horizontal Bar and/or Rings be adjusted upward to accommodate his height not be unreasonably denied.
- m) To request of the Chair of the Superior Jury permission to briefly leave the competition hall for personal reasons and that such a request not be unreasonably denied.
- n) To have his score publicly displayed immediately following his performance or in accordance with the specific regulations governing that competition.
2. Among other things, the gymnast has the responsibility:
- a) To know the Code of Points and conduct himself accordingly.
- b) To submit, or have his coach submit, a written request at least 24 hours before podium training, to the Chair of the Superior Jury to assess the difficulty of a new element.
- c) To submit, or have his coach submit, a written request at least 24 hours before podium training, to the Chair of the Superior Jury to raise the Horizontal Bar and/or Rings to accommodate his height; or to submit such requests in accordance with the Technical Regulations that govern that competition.
- d) To be attired according to the following stipulations.
- He must wear the same style and colour of singlet and pants as the remainder of the team during sessions of team competition.
 - He must wear long gymnastics pants and socks on Pommel Horse, Rings, Parallel Bars, and Horizontal Bar. Long gymnastics pants, socks and/or slippers that are black or the darker shades of blue, brown or green are not permitted.
 - He has the option of wearing short pants with or without socks or long gymnastics pants with socks on Floor Exercise and Vault.
 - He must wear a gymnastics singlet on all apparatus.
 - He has the option of wearing gymnastics slippers on all apparatus.
 - He must wear the correct gymnastics number supplied by the organizers.
 - He must wear a national identification or emblem on his singlet in accordance with the most recent FIG Regulations.
 - He must wear only those logos, advertising and sponsorship identifiers that are permitted in the most recent FIG Regulations.
- j) Recibir por escrito el valor del nuevo elemento a presentar, en un tiempo razonable después de su pregunta.
- k) Repetir su ejercicio, si el ejercicio ha sido interrumpido por razones ajenas a su voluntad.
- l) Pedir que la barra fija y/o las anillas sean ajustadas para su altura y que su petición no sea denegada sin razón válida.
- m) Pedir al Presidente del Jurado Superior, permiso para ausentarse brevemente de la sala de competición por razones personales y que su petición no sea denegada sin razón válida.
- n) Que su nota sea mostrada públicamente, inmediatamente después de su ejecución o de acuerdo con las reglas específicas que dirijan la competición.
2. Además de otras, el gimnasta tiene las siguientes obligaciones:
- a) Conocer el Código de Puntuación y comportarse de acuerdo a él.
- b) Entregar al Presidente del jurado Superior, o hacer que entregue su entrenador, una petición escrita como mínimo 24 horas antes del entrenamiento oficial sobre podium, para conocer la dificultad de un nuevo elemento.
- c) Entregar al Presidente del jurado Superior, o hacer que entregue su entrenador, una petición escrita como mínimo 24 horas antes del entrenamiento oficial sobre podium, para elevar la barra fija y/o las anillas de acuerdo a su altura, o entregar dicha petición de acuerdo al Reglamento Técnico que dirija la competición.
- d) Vestirse de acuerdo a las siguientes reglas:
- Durante la competición por equipos, llevar el mismo estilo y color de camiseta y pantalón que los presentados por su equipo.
 - Llevar pantalones largos de gimnasia con calcetines en caballo con arcos, anillas, paralelas y barra Fija. No se permiten pantalones de gimnasia largos, calcetines y/o zapatillas negros o tonos oscuros de azul, marrón o verde.
 - Puede llevar pantalones cortos con o sin calcetines o pantalón largo con calcetines en suelo y salto.
 - Debe llevar camiseta en todos los aparatos.
 - Puede llevar zapatillas en todos los aparatos.
 - Debe llevar correctamente el dorsal suministrado por la organización.
 - Debe llevar una identificación nacional o emblema en su camiseta de acuerdo a las reglas FIG vigentes.
 - Debe llevar sólo aquellos logotipos de publicidad y patrocinadores identificados que estén permitidos en las reglas FIG vigentes.

- e) de se présenter de façon correcte (en levant le bras) au juge D1 au début de son exercice et prendre congé à la fin;
- f) de veiller à ce que ses bandages, maniques et autres vêtements de protection soient en état irréprochable et ne soient pas inesthétiques;
- g) de s'abstenir de s'entretenir avec les juges en fonction pendant le déroulement de la compétition;
- h) de s'abstenir de modifier la hauteur des engins;
- i) de s'abstenir de retarder la compétition, de remonter sur le podium après avoir exécuté son exercice, d'abuser de ses droits ou d'empiéter sur ceux des autres participants;
- j) de s'abstenir de tout autre comportement indiscipliné ou non conforme à la gymnastique; (par exemple inscrire ou tracer la surface du sol avec de magnésium, endommager la surface ou parties de l'engin pendant la préparation pour son exercice. Ces type d'infractions vont à être traites comme infractions relative aux engins, et seront déduites comme fautes grossières avec 0.50 points)
- k) de participer, le cas échéant, aux cérémonies protocolaires pour les vainqueurs.

Article 3 Droits et devoirs des entraîneurs

1. L'entraîneur a, entre autres, le droit:
 - a) d'aider le gymnaste ou l'équipe dont il a la responsabilité à soumettre par écrit une demande de modification de la hauteur des engins ou d'évaluation d'un nouvel élément;
 - b) d'aider son gymnaste ou son équipe pendant la période d'échauffement;
 - c) d'aider son gymnaste ou son équipe à préparer l'engin pour la compétition;
 - d) de soulever son gymnaste à la suspension aux anneaux et à la barre fixe;
 - e) de se tenir près de l'engin aux anneaux et à la barre fixe pendant l'exercice de son gymnaste pour des raisons de sécurité;
 - f) d'assister ou de conseiller son gymnaste pendant la période de 30 secondes dont celui-ci dispose à la suite d'une chute depuis l'engin, ainsi qu'entre le premier et le second saut;
 - g) de voir la note de son gymnaste affichée immédiatement après l'exercice de ce dernier ou conformément au règlement particulier qui régit le concours.
2. L'entraîneur doit, entre autres choses:
 - a) connaître le Code de pointage et se conduire selon les prescriptions;
 - b) remettre l'ordre de passage de son équipe et tout autre renseignement requis conformément au RT du concours ;
 - c) s'abstenir de modifier la hauteur des engins;

- e) To present himself in the proper manner (one arm up) and thereby acknowledge the D1 judge at the commencement of his exercise and to acknowledge the same judge at the conclusion of his exercise.
- f) To assure that his bandages, hand guards and other protective clothing are in good repair and do not detract from the aesthetics of the performance.
- g) To refrain from speaking with active judges during the competition.
- h) To refrain from changing the height of any apparatus.
- i) To refrain from delaying the competition, from remounting the podium on completion of his exercise, and from otherwise abusing his rights or infringing on those of any other participant
- j) To refrain from any other undisciplined or abusive behaviour. (i.e. marking the floor carpet with magnesium, damaging any apparatus surface or parts during it's preparation for his exercise. These violations will be treated as apparatus related violations, and will be deducted as large errors with 0.5 points)
- k) To participate in any applicable Award Ceremony.

Article 3 Rights and Responsibilities of the Coach

1. Among other things, the coach has the right:
 - a) To assist the gymnast or team under his care in submitting written requests related to the raising of apparatus and the rating of new elements.
 - b) To assist the gymnast or team under his care during the warm up period.
 - c) To help the gymnast or team prepare the apparatus for competition.
 - d) To lift the gymnast to a hanging position on the Rings and Horizontal Bar.
 - e) To be present at Rings and Horizontal Bar during the gymnast's exercise for reasons of safety
 - f) To assist or advise the gymnast during the thirty seconds available to him following a fall from the apparatus and between the first and second vault.
 - g) To have his gymnast's score publicly displayed immediately following his performance or in accordance with the specific regulations governing that competition.
2. Among other things, the coach has the responsibility:
 - a) To know the Code of Points and conduct himself accordingly.
 - b) To submit the team competition order and other information required in accordance with the Technical Regulations that govern that competition.
 - c) To refrain from changing the height of any apparatus.

- e) Debe presentarse de forma adecuada (levantando el brazo) al juez D1 al comienzo y al final de su ejercicio.
- f) Debe asegurarse que sus vendas, calleras u otras protecciones estén en buen estado y que no muestren un aspecto antiestético durante su actuación.
- g) Debe abstenerse de hablar con los jueces en activo durante la competición.
- h) Debe abstenerse de cambiar la altura de los aparatos.
- i) Debe abstenerse de retrasar la competición, volver al podium al finalizar su ejercicio, o abusando de sus derechos o infringiendo los del resto de participantes.
- j) Debe abstenerse de cualquier indisciplina o conducta no conforme a la gimnasia. (p. ej. marcar la moqueta del suelo con magnesia, perjudicar cualquier superficie o parte durante su preparación para el ejercicio. Estas infracciones serán tratadas como infracciones relativas a los aparatos, y se de penalizarán como una falta grande con 0,5 ptos.)
- k) Debe participar en la ceremonia de vencedores.

Artículo 3 Derechos y obligaciones del entrenador

1. Además de otros, el entrenador tiene derecho a:
 - a) Ayudar a su gimnasta o equipo en la preparación de las peticiones escritas para elevar la altura de los aparatos y valorar nuevos elementos.
 - b) Ayudar a su gimnasta o equipo, durante el periodo de calentamiento.
 - c) Ayudar a su gimnasta o equipo en la preparación de los aparatos en la competición.
 - d) Subir a su gimnasta a la suspensión en anillas y barra fija.
 - e) Estar presente con el gimnasta en anillas y barra fija por razones de seguridad.
 - f) Asistir y aconsejar al gimnasta durante los treinta segundos posteriores a una caída o entre el primer y segundo salto.
 - g) Conocer la nota de su gimnasta inmediatamente después de su ejecución o de acuerdo a las reglas que dirijan la competición.
2. Además de otras, el entrenador debe:
 - a) Conocer el Código de Puntuación y comportarse de acuerdo a él.
 - b) Entregar el orden de competición del equipo y las informaciones requeridas de acuerdo a las reglas técnicas que dirijan la competición.
 - c) Abstenerse de cambiar la altura de ningún aparato.

- d) s'abstenir de retarder le déroulement de la compétition, d'abuser de ses droits ou d'empiéter sur ceux des autres participants;
- e) s'abstenir de parler au gymnaste ou de l'aider de quelque autre façon pendant l'exercice;
- f) s'abstenir de discuter avec les juges en fonction pendant le déroulement de la compétition;
- g) s'abstenir de tout autre comportement indiscipliné ou abusif;
- h) participer, le cas échéant, aux cérémonies protocolaires pour les vainqueurs.

Article 4

Pénalités pour comportement indiscipliné de la part du gymnaste ou de l'entraîneur

1. En règle générale, toute infraction aux règles et exigences prévues aux articles 2 et 3 sont considérées comme fautes moyennes ou grossières et entraîne une déduction de 0,30 point dans le cas d'un comportement indiscipliné et de 0,50 point s'il s'agit d'une infraction relative aux engins. La déduction s'applique à la note finale par le juge D1.
2. D'autres déductions sont prévues à l'article 4.5.
3. À moins d'indication contraire, les déductions sont toujours apportées à la note finale de l'exercice par le juge D1.
4. Dans certains cas exceptionnels, la déduction prévue peut s'accompagner de l'expulsion du gymnaste ou de l'entraîneur de la salle de compétition.
5. Les infractions et les pénalités sont les suivantes:

Infraction	Pénalité
Infractions relatives au comportement	
Tenue sportive non conforme s'appliquent au concours individuel (art.2.2.d)	0.30 de la note finale (une fois par compétition) déduction appliquée par le Président du Jury supérieur
Ne pas saluer le Responsable du Jury à l'engin avant ou après l'exercice	0.30 de la note finale chaque fois, par le juge D1
Dépasser 30 s. avant de commencer l'exercice	0.30 de la note finale par le juge D1
Dépasser 30 s. avant de poursuivre après une chute	L'exercice prend fin à la chute
Remonter sur le podium après l'exercice	0.30 de la note finale par le juge D1
L'entraîneur parle avec le gymnaste pendant l'exercice	0.30 de la note finale par le juge D1
Autre comportement indiscipliné ou non conforme	0.30 de la note finale par le juge D1

- d) To refrain from delaying the competition and from otherwise abusing his rights or infringing on those of any other participant.
- e) To refrain from speaking to the gymnast or from assisting him in any other way during his performance.
- f) To refrain from engaging in discussions with active judges during the competition.
- g) To refrain from any other undisciplined or abusive behaviour.
- h) To participate in any applicable Award Ceremony.

Article 4

Penalties for poor conduct of gymnast and/or coach

1. The normal penalty for a violation of the rules and expectations presented in Article 2 and Article 3 are considered medium or large error 0.30 points for behavioural violations and 0.50 points for apparatus related violations. The penalty is deducted from the Final Score by the D1 judge.
2. A few other possibilities for penalties also exist and these are outlined in Article 4.5.
3. Unless otherwise indicated these penalties are always applied by the D1 judge to the Final Score for that exercise.
4. In extreme cases, the gymnast or coach may be expelled from the competition hall in addition to suffering the specified penalty.
5. Violations and the associates penalties are:

Violation	Penalty
Behaviour Related Violations	
Any attire violations (art. 2.2.d)	0.30 from the Final Score (once for a competition session) Applied by the Chair of the Superior Jury
Not acknowledging Chair of Apparatus Jury before or after the exercise	0.30 for each time from the Final Score by the D1 judge
Exceeding 30 sec. before commencing exercise	0.30 from the Final Score by the D1 judge
Exceeding 30 sec. before continuing after a fall	Exercise is terminated at the fall
Remounting podium after the exercise	0.30 from the Final Score by the D1 judge
Coach speaking with gymnast during the exercise	0.30 from the Final Score by the D1 judge
Other undisciplined or abusive behaviour	0.30 from the Final Score by the D1 judge

- d) Abstenerse de retrasar la competición abusando de sus derechos o infringiendo los de otros participantes.
- e) Abstenerse de hablar o ayudar al gimnasta de cualquier forma durante su ejercicio.
- f) Abstenerse de discutir con los jueces en activo durante la competición.
- g) Abstenerse de cualquier indisciplina o conducta abusiva.
- h) Participar en la ceremonia de vencedores.

Artículo 4

Penalizaciones por mala conducta del gimnasta y/o el entrenador

1. La penalizaciones generales por no cumplir las reglas expuestas en los art. 2 y 3 se consideran faltas medias o grandes y se penalizan con 0.30 puntos por conducta y 0,50 por incumplimiento de las reglas relativas a los aparatos. Las penalizaciones las deduce de la nota final el juez D1.
2. Existen otras penalizaciones incluidas en el Artículo 4.5.
3. A menos que se indique lo contrario, las penalizaciones las aplica el juez D1 de la nota final del ejercicio.
4. En casos extremos, además de la penalización especificada, el gimnasta o entrenador pueden ser expulsados de la sala de competición.
5. Las faltas y sus penalizaciones son:

Falta	Penalización
Faltas de conducta	
Cualquier falta por vestimenta en los concursos individuales (art. 2.2.d)	0.30 de la nota final (por sesión de competición). Aplicada por el Presidente del jurado superior
No saludar al responsable del jurado del aparato antes o después de cada ejercicio	0.30 de la nota final (cada vez) por el juez D1
Exceder de los 30 seg. antes del comienzo del ejercicio	0.30 de la nota final por el juez D1
Exceder de los 30 sec. para continuar después de una caída	El ejercicio se termina en la caída
Subir al podium después del ejercicio	0.30 de la nota final por el juez D1
Entrenador hablando con el gimnasta durante el ejercicio	0.30 deducción de la nota final por el juez D1
Cualquier indisciplina o abuso de conducta	0.30 de la nota final por el juez D1

Infractions relatives aux engins	
Presence interdite d'une aide	0.50 de la note finale par le juge D1
Magnésium et endommager l'engin	0.50 de la note finale par le juge D1
Utilisation non réglementaire de tapis supplémentaires ou non utilisation des tapis exigés	0.50 de la note finale par le juge D1
L'entraîneur déplace les tapis supplémentaires pendant l'exercice	0.50 de la note finale par le juge D1
Augmenter l'hauteur de l'agrès sans autorisation	0.50 de la note finale par le juge D1
Autres infractions individuelles	
S'absenter de la salle de compétition sans autorisation	Disqualification du reste du concours (par le Président du Jury supérieur)
Ne pas participer aux cérémonies protocolaires pour les vainqueurs	Résultat et note finale annulés aux fins du classement individuel et de l'équipe (par le Jury supérieur)
Exécuter son exercice sans avoir reçu le signal du juge D1 ou de la lampe verte	Note finale = 0 points
Infractions relative a l'équipe	
Un ou plusieurs gymnastes d'une équipe ne respectent pas l'ordre de passage à un engin.	1,0 du résultat final de l'équipe à l'agrès (par le Président du Jury supérieur)
Tenue sportive non conforme s'appliquent au concours par équipes	1,0 du résultat final de l'équipe, une fois par compétition (par le Président du Jury supérieur)

Apparatus Related Violations	
Non-permitted presence of spotter	0.50 from the Final Score by the D1 judge
Magnesium and damaging apparatus	0.50 from the Final Score by the D1 judge
Illegal use of supplementary mats or non-use where required	0.50 from the Final Score by the D1 judge
Coach moving supplementary mats during the exercise	0.50 from the Final Score by the D1 judge
Raising apparatus without permission	0.50 from the Final Score by the D1 judge
Other Individual Violations	
Absent from competition area without permission	Disqualification from remainder of competition (By the Chair of the Superior Jury)
Absent from Victory Ceremony	Result and Final Score is annulled for team and individual purposes (By Superior Jury)
Performing without signal or green light	Final Score = 0 points
Team Violations	
Team gymnast(s) compete in wrong order on an apparatus	1,0 from the Total Team Score on the concerned apparatus (By Chair of the Superior Jury)
Violations of attire regulations that apply to Team Competition	1,0 from the Total Team Score, once per competition, applied by the Chair of the Superior Jury

Faltas relativas a los aparatos	
Presencia no permitida del ayudante	0.50 de la nota final por el juez D1
Magnesia y deterioro de los aparatos	0.50 de la nota final por el juez D1
Uso ilegal de colch. supl. o no usarlo cuando sea requerido	0.50 de la nota final por el juez D1
Mover la colchoneta supl. por entrenador durante el ejercicio	0.50 de la nota final por el juez D1
Elevación de los aparatos sin permiso	0.50 de la nota final por el juez D1
Otras faltas individuales	
Ausentarse del área de competición sin permiso	Descalificado del resto de la competición (por el Presidente del Jurado Superior)
Ausentarse de la ceremonia de vencedores	Resultado y nota final se anulan para equipo o gimnasta (por Jurado Superior)
Ejecutar el ejercicio sin la señal o la luz verde	Note final = 0 puntos
Faltas del equipo	
Orden erróneo de los gimnastas del equipo en un aparato	1,0 de la nota total del equipo en el aparato implicado (por el Pte. del Jurado Superior)
Faltas de vestimenta, aplicables a la competición de equipos	1,0 de la nota final del equipo una vez por competición, aplicada por Pte. del Jurado Superior

Comportements de l'entraîneur

Par le Président du Jury supérieur (après consultation du Jury supérieur)	Pour les compétitions officielles et homologuées FIG
Comportements de l'entraîneur sans impact direct sur le résultat / la performance du gymnaste / de l'équipe	
Comportement antisportif sans impact direct sur le résultat / la performance du gymnaste / de l'équipe (valable pour tous les phases du compétition)	1 ^{ère} fois –carton jaune pour l'entraîneur (avertissement)
	2 ^{ème} fois –carton rouge pour l'entraîneur et exclusion de l'entraîneur de l'aire de compétition.*
Autres sortes d'indiscipline et abus flagrants sans impact direct sur le résultat / la performance du gymnaste / de l'équipe (valable pour tous les phases du compétition)	Carton rouge immédiat pour l'entraîneur et exclusion de l'entraîneur de la compétition.*
Comportements de l'entraîneur avec impact direct sur le résultat / la performance du gymnaste / de l'équipe	
Comportement antisportif avec impact direct sur le résultat / la performance du gymnaste / de l'équipe (valable pour les compétitions), p. ex. retarder ou interrompre la compétition sans raison valable, parler aux juges engagés pendant la compétition (à l'exception du juge D1 en cas de réclamation), etc.	1 ^{ère} fois – 0.50 (gymnaste/équipe, concours concerné) et carton jaune pour l'entraîneur (avertissement) si l'entraîneur parle aux juges engagés
	1 ^{ère} fois – 1.00 (gymnaste/équipe, concours concerné) et carton jaune pour l'entraîneur (avertissement) si l'entraîneur parle de manière agressive aux juges engagés
	2 ^{ème} fois – 1.00 (gymnaste/équipe, concours concerné) et carton rouge pour l'entraîneur et exclusion de l'entraîneur de l'aire de compétition.*
Autres sortes d'indiscipline et abus flagrants avec impact direct sur le résultat / la performance du gymnaste / de l'équipe, p. ex. présence d'une personne non autorisée dans l'aire de compétition pendant la compétition, etc.	– 1.00 (gymnaste/équipe du concours concerné), carton rouge immédiat pour l'entraîneur et exclusion de l'entraîneur de l'aire de compétition.*

Behavior of Coach

By Chair of Superior Jury (In Consultation with Superior Jury)	For FIG Official and Registered Competitions
Behavior of Coach with no direct impact on the result/performance of the gymnast/team	
Unsportsmanlike conduct with no direct impact on the result/performance of the gymnast/team (valid for all phases of the competition)	1 st time –Yellow card for coach (warning)
	2 nd time –Red card for coach and removal of coach from the competition.*
Other flagrant, undisciplined and abusive behavior with no direct impact on the result / performance of the gymnast /team (valid for all phases of the competition)	Immediate Red card for coach and removal of coach from the competition.*
Behavior of Coach with direct impact on the result/performance of the gymnast/team	
Unsportsmanlike conduct with direct impact on the result/performance of the gymnast/team (valid for competitions), i.e. unexcused delay or interruption of competition, speak to active judges during the competition except to D1 - Judge – inquiry only permitted, etc.	1 st time – 0.50 (from gymnast/team at event) and Yellow card for coach (warning) if coach speaks to active judges
	1 st time – 1.00 (from gymnast/team at event) and Yellow card for coach (warning) if coach speaks aggressively to active judges
	2 nd time – 1.00 (from gymnast/team at event), Red card for coach and removal of coach from the competition floor.*
Other flagrant, undisciplined and abusive behavior with direct impact on the result/ performance of the gymnast/ team, i.e. incorrect presence of the prescribed persons in inner circle during competition, etc.	– 1.00 (from gymnast/team at event), immediate Red card for coach and removal of coach from the competition floor.*

Conducta del entrenador

Por el Responsable del Jurado superior (consultado con el Jurado superior)	Para competiciones oficiales y homologadas FIG
Conducta del entrenador sin impacto directo en el resultado/ejecución del gimnasta/equipo	
Comportamiento antideportivo sin impacto directo sobre el resultado/ejecución del gimnasta/equipo (válido para todas las fases de la competición)	1 ^a vez –Tarjeta amarilla para el entrenador (aviso)
	2 ^a vez –Tarjeta roja y expulsión del entrenador de la competición *
Otra conducta flagrante, indisciplinada o abusiva sin impacto directo con el resultado/ejecución del gimnasta/equipo (válido para todas las fases de la competición)	Tarjeta roja inmediata para el entrenador y expulsión del entrenador de de competición*
Conducta del entrenador con impacto directo en el resultado/ejecución del gimnasta/equipo	
Comportamiento antideportivo con impacto directo sobre el resultado/ejecución del gimnasta/equipo (válido para las competiciones), p.e. retrasar o interrumpir la competición sin razón válida, hablar con los jueces en activo durante la competición (a excepción del juez D1 en caso de reclamación), etc.	1 ^a vez – 0.50 (para el gimnasta/equipo en el evento) y tarjeta amarilla para el entrenador (aviso) si el entrenador habla con los jueces en activo
	1 ^a vez – 1.00 (para el gimnasta/equipo en el evento) y tarjeta amarilla para el entrenador (aviso) si el entrenador habla agresivamente con los jueces en activo
	2 ^a vez – 1.00 (para el gimnasta/equipo en el evento) y tarjeta roja para el entrenador y retirada del entrenador del área de competición*
Otra conducta flagrante, indisciplinada o abusiva con un impacto directo con el resultado/ejecución del gimnasta/equipo, p.e. presencia de una persona no autorizada en el área de competición durante la competición, etc.	– 1.00 (para el gimnasta/equipo en el evento) tarjeta roja inmediata para el entrenador y expulsión del entrenador del área de competición.*

* Note*: Si un entraîneur d'un gymnaste / d'une équipe est exclu de l'aire de du compétition, il peut être remplacé par un autre entraîneur **une fois** pendant toute la compétition.

S'il y a un seul entraîneur, il pourra rester dans la compétition, mais il ne pourra être accrédité au suivant compétition officielle de la FIG (Championnat du monde, Jeux Olympiques ou Finale de la coupe du monde).

Dans tous les cas, tous les « cartons rouge » seront communiqués au Secrétaire général qui transmettra le cas à la Commission disciplinaire pour d'éventuelles sanctions supplémentaires (p. ex. suspension de l'entraîneur pour une certaine période ou un certain nombre de championnats)

L'entraîneur qui reçoit une sanction pendant une manifestation a le droit de faire appel auprès du Jury d'appel. Un tel appel doit être fait le plus vite possible, mais au plus tard une heure après avoir reçu la sanction.

1^{ère} infraction = carton jaune

2^{ème} infraction = carton rouge, et exclusion de l'entraîneur pour toutes les phases suivantes de la compétition.

Article 5

Droits et responsabilités du Comité technique masculin et fonctions du Jury Supérieur et des Superviseurs à l'engin

Lors de compétitions officielles FIG et des Jeux Olympiques, les membres du CTM / FIG constituent le Jury supérieur et sont engagés comme Superviseurs à l'engin aux différents engins.

a) Le **Président du Comité technique masculin** ou son représentant préside le Jury supérieur. Ses responsabilités ainsi que ceux du Jury supérieur sont:

- I. Direction technique générale de la compétition, conformément au Règlement technique.
- II. Convoquer et diriger les séances d'instruction des juges et autres réunions des juges.
- III. Appliquer le Règlement des juges valable pour la compétition.
- IV. S'occuper des demandes d'évaluation des nouveaux éléments, de modifications de la hauteur de la barre fixe et/ou des anneaux et d'autorisations de quitter la salle de compétition, ainsi que d'autres problèmes pouvant surgir. En règle générale, ces décisions sont prises par le Comité technique masculin.
- v. Assurer que les horaires publiés dans le plan de travail soient respectés.
- vi. Contrôler le travail des Superviseurs à l'engin et intervenir si nécessaire. A l'exception des cas de réclamation (note D), aucune note ne peut être modifiée après avoir été libérée par le Superviseur à l'engin.
- vii. Décider en cas de désaccord entre le Superviseur à l'engin et les juges D, de l'adaptation de la note (des notes) concernée(s) avec les membres disponibles du Jury supérieur.
- viii. Prendre une décision, en cas de désaccord entre le

* Note*: If one coach from a gymnast/team is dismissed from the competition, it is possible to replace this coach with another coach **one time** during the entire competitions.

If there is only one coach then the coach would remain in the competition, but would not be eligible for accreditation at the next FIG official competition (World Championships, Olympic Games or World Cup Final)

In any cases, all "Red Cards" must be reported to the Secretary General who shall forward each case to the Disciplinary Commission for possible further sanctions (e.g. suspension of the coach for a certain period of time or a number of Championships).

The coach who receives a sanction during an event has the right to make an appeal to the Jury of Appeal. Such an Appeal must be made as soon as possible, but no later than one (1) hour after having received the sanction.

1st offense = yellow card

2nd offense = red card, at which time the coach is excluded from the rest of the competition phases.

Article 5

Rights and Responsibilities of the Men's Technical Committee and Functions of the Superior Jury and Apparatus Supervisors

At official FIG Competitions and the Olympic Games, the members of the FIG Men's Technical Committee will constitute the Superior Jury and act as Apparatus Supervisors at the different apparatus.

- a) The **President of the Men's Technical Committee** or his representative will serve as Chair of the Superior Jury. His responsibilities and those of the Superior Jury include:
 - I. The overall Technical Direction of the competition as outlined in the Technical Regulations.
 - II. To call and chair all judges' meetings and instruction sessions.
 - III. To apply the stipulations of the Judges' Regulations that apply to that competition.
 - IV. To deal with requests for rating new elements, raising the Horizontal Bar and/or Rings, leaving the competition area, and other issues that may arise. Such decisions are normally made by the Men's Technical Committee.
 - v. To make sure that the time schedule published in the Workplan is respected.
 - vi. To control the work of the Apparatus Supervisors and intervene if deemed necessary. Except in the case of an inquiry, no change of score whatsoever is allowed after the score has been released by the Apparatus Supervisors.
 - vii. In case of disagreement between the Apparatus Supervisor and the D Judges, to decide the D score together with the available members of the Superior Jury.
 - viii. In case of disagreement between the Apparatus Su-

Nota*: Si el entrenador de un gimnasta / equipo es expulsado del área de competición, puede ser reemplazado por otro entrenador **una vez** durante toda la competición.

Si sólo tiene un entrenador, podrá permanecer en la competición, pero no podrá ser acreditado en la siguiente competición de la FIG (Campeonato del Mundo, Juegos Olímpicos o Final de la Copa del Mundo)

En cualquier caso, todas las « tarjetas rojas » serán comunicadas al Secretariado general que transmitirá el caso a la Comisión de disciplina para eventuales sanciones suplementarias (p. e. suspensión del entrenador por un periodo o un determinado número de campeonatos)

El entrenador que recibe una sanción durante una manifestación tiene derecho de presentar una apelación al Jurado de apelación. Dicha apelación debe hacerse lo más rápida posible, pero como muy tarde una hora después de haber recibido la sanción.

1^a infracción = tarjeta amarilla

2a infracción = tarjeta roja, y exclusión del entrenador para todas las fases siguientes de la competición.

Artículo 5

Derechos y responsabilidades del Comité Técnico Masculino y funciones del Jurado Superior y los Supervisores de aparato

En las competiciones oficiales FIG y Juegos Olímpicos, los miembros del Comité Técnico Masculino constituyen el jurado Superior actuando como supervisores en los diferentes aparatos:

- a) El **Presidente del Comité Técnico Masculino** o su representante preside el Jurado Superior. Sus responsabilidades así como las del Jurado Superior incluyen:
 - I. Dirección técnica general de la competición, de acuerdo al Reglamento Técnico.
 - II. Convoacar y dirigir las reuniones de jueces y sesiones de instrucción.
 - III. Aplicar el Reglamento de Jueces válido para la competición.
 - IV. Valorar los nuevos elementos, modificación de altura en barra fija y/o anillas, abandono del área de competición y los problemas que puedan aparecer. Por regla general estas decisiones las toma el Comité Técnico Masculino.
 - v. Asegurarse que los horarios publicados en el Plan de Trabajo se respetan.
 - vi. Controlar el trabajo de los supervisores de aparato e intervenir si es necesario. Excepto en el caso de reclamación, no se puede cambiar después de que sea aprobada por el Supervisor del aparato.
 - vii. En el caso de desacuerdo entre el Supervisor del aparato y el jurado D, decidir la nota D junto con los miembros válidos del Jurado Superior.
 - viii. En el caso de desacuerdo con el Supervisor del aparato

- Superviseur à l'engin et un ou quelques juges E,
- ix. S'occuper des réclamations conformément l'art. 25.
 - x. Prononcer des avertissements ou remplacer toute personne ayant une fonction dans un jury, dont le travail est considéré comme insatisfaisant ou qui a violé le serment des juges, en coopération avec les membres du Jury supérieur.
 - xi. Procéder pendant les jours suivant la compétition, à une analyse globale du travail des juges avec les membres du CT et si des fautes sont établies, punir les juges coupables.
 - xii. Elaborer un rapport à l'attention du Comité exécutif FIG le plus vite possible, mais pas plus tard que 30 jours après la compétition. Ce rapport contiendra :
 - Des remarques générales concernant la compétition, y compris les incidents particuliers ainsi que les conclusions pour l'avenir.
 - Une analyse détaillée du travail des juges, y compris des propositions de récompense pour les meilleurs juges et des sanctions contre les juges n'ayant pas satisfait aux exigences doit être conclus dans trois mois.
 - Une liste détaillée de toutes les interventions (changements de notes avant et après l'affichage)
- b) Les **Membres du Comité technique masculin** ou leurs représentants sont engagés comme membres du Jury supérieur et Superviseurs à l'engin. Leur responsabilité comprend:
- i. Participer aux réunions des juges et aux séances d'instruction des juges et diriger les juges en vue du travail correct à leur engin respectif.
 - ii. Contrôler le travail des juges en appliquant le "Règlement des juges" correctement, de manière consistante et en accord parfait avec les règles et critères en vigueur
 - iii. Noter le contenu des exercices en écriture symbolique
 - calculer la valeur de la note D
 - calculer les déductions E
 - noter correctement toutes les notes de contrôle de tous les exercices en vue de l'évaluation des panels D et E.
 - iv. Contrôler l'évaluation totale et la note finale de chaque exercice
 - v. Assurer que les gymnastes obtiennent la note juste pour leurs performances en agissant, si cela s'avère nécessaire, conformément aux points vii et viii ci-après.
 - vi. Valider la note si une intervention n'est pas nécessaire et que la note est correcte, ou intervenir selon les dispositions sous les points vii et viii
- vii. Note E:**
Si la différence entre les 4 déductions (notes) moyennes (ou lors de compétitions avec 4 ou moins de juges E, les 2 déductions - notes - moyennes), par rapport à la note finale E, est supérieure à la déviation tolérée (voir art.8.4),

- pervisor and one or several E Judges, to decide the adjustment of the respective score(s).
- ix. To deal with inquiries as outlined in art. 25.
 - x. In cooperation with the members of the Superior Jury, to issue warnings to or replace any person acting in any judging capacity who is considered to be unsatisfactory or to have broken his oath
 - xi. In the days following a competition, to conduct a global video analysis with the TC and in case mistakes are established, the guilty judges will be punished accordingly.
 - xii. To establish a report to the FIG Executive Committee, as soon as possible, but no later than 30 days after the event, which contains the following:
 - General remarks about the competition including special occurrences and conclusions for the future.
 - Detailed analyses of the judges including proposals for rewarding the best judges and sanctions against the judge not meeting the expectation should be completed within 3 months.
 - Detailed list of all interventions (score changes before and after publication)
- b) The **members of the Men's Technical Committee** or their representatives will serve as members of the Superior Jury and Apparatus Supervisors for each apparatus. Their responsibilities include:
- i. To participate in the direction of the judges' meetings and instruction sessions and guide the judges for the correct work on the respective apparatus.
 - ii. To apply the "Judges' Regulations" control with fairness, consistency and completely in accordance with the currently valid regulations and criteria
 - iii. To record the entire programme content in symbol notation
 - calculate the "D" score value
 - calculate the "E" deductions
 - duly record the control scores of all exercises for the purpose of evaluation of the D and E Panels
 - iv. To control the total evaluation and the final score for each exercise
 - v. To assure that the gymnast is given the correct score for his performance by taking action, as stated under vii and viii.
 - vi. To release the score (validate) if no intervention is necessary and the score is deemed correct or intervene as stated under vii and viii
- vii. E Score:**
If the differences between the 4 counting deductions (scores), (or at competitions with 4 or fewer E - judges, the 2 middle deductions - scores), in accordance with the E average deductions, is higher than the tolerated deviations (see Art. 8.4), after reviewing his own score, the

- to y uno o varios jueces E, decidir y ajustar las notas correspondientes.
- ix. Resolver las reclamaciones de acuerdo a las disposiciones descritas en el art. 25.
 - x. En cooperación con los miembros del Jurado Superior, acordar amonestaciones o sustituir a cualquier persona que tenga alguna función en un jurado, cuyo trabajo sea considerado insatisfactorio o que haya violado el juramento de jueces.
 - xi. En los días siguientes a la competición, realizar con el CT un análisis de video global y en el caso de encontrar errores, sancionar a los jueces implicados.
 - xii. Elaborar un informe al Comité Ejecutivo de la FIG, lo antes posible, pero no más tarde de 30 días después la competición, conteniendo lo siguiente:
 - Información general de la competición incluyendo incidentes particulares y propuestas de futuro.
 - Análisis detallado del trabajo de los jueces, incluyendo propuestas de premios para los mejores jueces y sanciones contra los jueces que no cumplan las expectativas deben estar concluidas en tres meses.
 - Lista detallada de las intervenciones (notas cambiadas después de su publicación)
- b) Los **miembros del Comité Técnico Masculino** o sus representantes serán los miembros del Jurado Superior y los supervisores en cada aparato. Sus responsabilidades incluyen:
- i. Participar en la dirección de las reuniones de jueces y sesiones de instrucción y conducir el correcto trabajo de los jueces en su aparato.
 - ii. Controlar el trabajo de los Jueces aplicando "El Reglamento de jueces" correctamente, con consistencia y en total acuerdo con los criterios y reglas vigentes.
 - iii. Anotar el contenido del ejercicio mediante símbolos
 - Calcular el valor de la nota D
 - Calcular las deducciones E
 - Anotar correctamente todas las nota de control en todos los ejercicios para evaluar los paneles D y E.
 - iv. Controlar la evaluación total y la nota final de cada ejercicio.
 - v. Asegurar que el gimnasta recibe la nota correcta por su actuación reaccionando, de acuerdo a los puntos vii y viii.
 - vi. Validar la nota si no es necesaria una intervención y la nota es correcta, o intervenir en los casos descritos en los puntos vii y viii.
- vii. Nota E**
Si las diferencias entre las 4 deducciones que cuentan (notas), (o en competiciones de cuatro jueces E o menos, las dos deducciones intermedias - notas), de acuerdo con la media de las deducciones del jurado E, es mayor que las desviaciones tolerables (ver Art. 8.4),

et après avoir vérifié sa propre note, le superviseur de l'engin peut décider :

- de ne pas intervenir si la note finale E est, à son avis, acceptable, malgré une différence entre les déductions (notes) moyennes supérieure à la limite tolérée, ou
- d'intervenir, et de demander à un ou plusieurs juges d'ajuster leur note, après consultation préalable et approbation par le Président du Jury Supérieur, si la note finale est significativement différente de la note du superviseur de l'engin (même si les notes des juges se trouvent à l'intérieur de la déviation tolérée entre les notes moyennes), ou si la différence tolérée est considérablement dépassée.

Le système IRCOS FIG / Longines (si pas disponible, la vidéo technique) doit être revue dans tous ces cas.

Si une intervention s'avère nécessaire, le superviseur de l'engin peut, avec l'approbation du Président du Jury supérieur, ajuster une ou plusieurs notes E, après consultation et approbation du juge / des juges concerné(s). Si un accord est trouvé, le superviseur de l'engin peut libérer la note.

Si un ou plusieurs juges E et le superviseur de l'engin ne peuvent pas se mettre d'accord, le superviseur de l'engin doit informer le juge / les juges concerné(s) de la décision finale du Jury supérieur et ensuite libérer la note.

Le superviseur de l'engin, après avoir informé le Président du Jury Supérieur, doit intervenir si la note donnée par un juge ou si la note E moyenne est impossible (p. ex. si un juge n'a pas appliqué la déduction correcte pour une chute, un élan intermédiaire, etc.).

viii. Note D:

Le superviseur de l'engin **doit** intervenir, après avoir informé le Président du Jury Supérieur, si une note A n'est pas correcte.

- En cas de désaccord entre les juge D1 et D2 ou entre la note du Jury D et celle du superviseur de l'engin, ce dernier règle le problème de la note D après consultation du Jury D et avec l'accord de ce dernier. Le cas échéant, le superviseur de l'engin peut libérer la note.
- Si les juges D et le superviseur de l'engin ne peuvent pas se mettre d'accord, la note D est décidée par le Jury Supérieur.

Le superviseur de l'engin doit informer le/les juge(s) concernés de la décision et ensuite libérer la note

Le système FIG / Longines IRCOS (si pas disponible, la vidéo technique) **doit** être revue dans tous ces cas.

ix. Sauf dans le cas de réclamation, aucune note ne peut être change après avoir été libérée par le Superviseur de l'engin

x. Le Superviseur de l'engin doit noter toutes les interventions et événements et remettre au Président du Jury supérieur le même jour un rapport écrit détaillé (mentionnant le nom du gymnaste et de l'ajustement de la note).

Apparatus Supervisor can decide:

- Not to intervene if the final E score is in his opinion acceptable, despite the differences between the counting deductions (scores) which are higher than the tolerated deviations, or
- If the final E score is significantly different from the Apparatus Supervisor's score (even if judges are inside the allowed tolerance between the counting scores), or deviates significantly over the tolerated deviations, he can intervene after a prior consultation, and approval of the President of the Superior Jury, by requesting one or several judges to adjust their scores.

The FIG / Longines IRCOS System (if not available the technical video) must be reviewed for all these cases.

If an intervention is necessary, with approval of the Chair of the Superior Jury, the Apparatus Supervisor may adjust one or several E scores after consultation with, and the agreement of the respective judge. If an agreement can be found, the Apparatus Supervisor shall release the score. If one or several E-Judges and the Apparatus Supervisor cannot agree, the Apparatus Supervisor must inform the judge(s) concerned about the final Superior Jury decision, and then release the score.

The Apparatus Supervisor, after informing the President of the Superior Jury, must intervene if the score given by an individual judge or the average E score is deemed impossible (e.g. if judge did not properly deduct a fall, intermediate swing, and so on)

viii. D Score:

The Apparatus Supervisor **must** intervene, after informing the President of the Superior Jury if the D Score is incorrect.

- In case of differences between the D1 and the D2 Judges or between the D-Panel and the Apparatus Supervisor, the Apparatus Supervisor settle the D-score after consultation with, and the agreement of the D Judges. In this case, the score can be released by the Apparatus Supervisor.
- If the D-Judges and the Apparatus Supervisor cannot agree, the Superior Jury will decide the D score.

The Apparatus Supervisor must inform the judge(s) concerned about the decision, and then release the score.

The FIG / Longines IRCOS System (if not available the technical video) **must** be reviewed for all these cases.

ix. Except in the case of an inquiry, no score may be changed after it has been released by the Apparatus Supervisor

x. The Apparatus Supervisor must record all interventions and occurrences, and give a detailed written report (mentioning the name of the gymnast and the adjustment) the same day to the President of the Superior Jury.

después de revisar su nota, el Supervisor del aparato puede decidir:

- No intervenir si la nota final E es en su opinión aceptable, a pesar de que las diferencias entre las deducciones (notas) sean mayores que las desviaciones tolerables, o
- Si la nota final E es significativamente diferente de la nota del Supervisor del aparato (incluso si los jueces se encuentran dentro de lo tolerable entre las notas que cuentan), o significativamente fuera de las desviaciones tolerables, puede intervenir después de consulta y aprobación del Presidente del Jurado Superior, requiriendo a uno o varios jueces que ajusten sus notas.

El Sistema FIG / Longines IRCOS (si no existe, el video técnico) debe ser consultado para todos estos casos. Si es necesario intervenir, con la aprobación del Presidente del Jurado Superior, el Supervisor del aparato puede ajustar una o varias notas E después de consultar con el acuerdo de los jueces respectivos. Si se llega a un acuerdo, el Supervisor del aparato validará la nota. Si uno o varios jueces E y el Supervisor del aparato no llegan a un acuerdo, el Supervisor del aparato debe informar a los jueces implicados acerca de la decisión y la nota puede ser validada.

El supervisor del aparato, después de informar al Presidente del Jurado Superior, debe intervenir si la nota dada por cada juez individual o la nota E media se estima imposible (p. e. si el juez no deduce apropiadamente una caída, balanceo intermedio, o similar).

viii. Nota D:

El Supervisor del aparato **debe** intervenir, después de informar al Presidente del Jurado Superior si la nota A es incorrecta.

- En caso de diferencias entre el juez D1 y D2 o entre el jurado D y el Supervisor del aparato, el Supervisor del aparato establece la nota D después de consultar y con el acuerdo del jurado D. En este caso la nota puede validarse por el Supervisor del aparato.
- Si el jurado D y el Supervisor del aparato no se ponen de acuerdo, el Jurado Superior decidirá la nota D.

El supervisor del aparato debe informar al (los) juez (s) respectivos acerca de la decisión, y después mostrar la nota. El sistema FIG/ Longines IRCOS (si no está, el video técnico) **debe** consultarse en todos los casos.

ix. Excepto en el caso de reclamación, no debe cambiarse ninguna nota después de validarla el Supervisor del Aparato.

x. El Supervisor del aparato debe anotar todas las intervenciones y dar un informe detallado (mencionando el nombre del gimnasta y la adaptación) el mismo día al Presidente del Jurado Superior.

Article 6

Droits et devoirs des juges

1. Chaque membre du jury à l'engin doit, entre autres choses:
 - a) avoir en sa possession et connaître parfaitement le Code de pointage, le Règlement technique et tout autre renseignement technique nécessaire à l'exercice de ses fonctions lors de la compétition;
 - b) posséder un brevet de juge national ou international valide pour le concours où il est engagé et le niveau compétitif des gymnastes qu'il doit juger;
 - c) être un spécialiste de la gymnastique contemporaine et comprendre l'objet, le but, le sens et la portée de chaque règle;
 - d) juger tous les exercices objectivement, correctement, rapidement et de façon uniforme et impartiale et, en cas d'hésitation, laisser le bénéfice du doute au gymnaste;
 - e) assister à toutes les séances d'instruction et réunions de juges, et assister à l'entraînement sur podium lors des compétitions officielles de la FIG;
 - f) tenir compte des directives particulières données par les autorités compétentes concernant le déroulement de la compétition ou le jugement;
 - g) se présenter à la compétition bien préparé, reposé, alerte et en tenue vestimentaire conforme (blazer bleu marine, pantalon gris, chemise pâle et cravate) au moins une heure avant le début de la compétition, à moins d'avis contraire;
 - h) être en mesure de remplir les fonctions du Jury D et/ou du Jury E sans préavis;
 - i) pouvoir s'acquitter des diverses tâches suivantes:
 - remplir les fiches de note correctement;
 - se servir des équipements informatiques et techniques nécessaires;
 - contribuer à ce que le concours se déroule sans retard;
 - assurer une communication efficace avec les autres participants;
 - j) s'abstenir de quitter les places attribuées et de communiquer ou de s'entretenir avec des gymnastes, des entraîneurs ou d'autres juges pendant la compétition;
 - k) faire preuve en tout temps d'un professionnalisme propre à favoriser l'épanouissement et l'essor de la gymnastique;
 - i) assumer les fonctions prévues à l'article 10.1 (juge D1), à l'art. 10.2 (Jury D) ou à l'art. 10.3 (Jury E).
2. Les pénalités prévues pour évaluation incorrecte ou comportement coupable de la part d'un juge sont appliquées conformément à la version en vigueur du Règlement des juges et/ou du Règlement technique régissant le concours.
3. Un juge a le droit de déposer une plainte écrite auprès du Président du Jury supérieur en cas de comportement arbitraire du Membre du Jury supérieur à son égard, ou auprès du Jury d'appel en cas de comportement arbitraire du Président du Jury supérieur.

Article 6

Rights and Responsibilities of the Judges

1. Among other things, each member of the Apparatus Jury has the responsibility:
 - a) To have possession of and thoroughly know the Code of Points, the Technical Regulations, and any other technical information necessary for him/her to carry out his duties in that competition.
 - b) To be in possession of the current and valid national or international Judge's Brevet and Category necessary for the competition and level he is judging.
 - c) To be an expert in contemporary gymnastics and to understand the intent, purpose, interpretation, and application of each rule.
 - d) To evaluate each performance objectively, accurately, consistently, ethically, fairly, and quickly, and when in doubt, to give the benefit of that doubt to the gymnast.
 - e) To attend all scheduled instruction sessions and meetings of judges and to attend podium training at official FIG Competitions.
 - f) To adhere to any special organizational or judging related instructions given by the appropriate authorities.
 - g) To appear at competitions well prepared, rested, vigilant, and appropriately attired (dark blue jacket, grey slacks, light coloured shirt with tie), and at least one hour before the start of competition unless other instructions have been given.
 - h) To be competent to fulfill the duties of the D-jury and/or of the E-jury at any time without advance notice.
 - i) To be competent to fulfill the various necessary mechanical duties, which include:
 - correctly completing required score sheets,
 - using any necessary computer or mechanical equipment,
 - facilitating the efficient running of the competition, and
 - communicating effectively with other participants.
 - j) To remain in his assigned seat and to refrain from having contact or discussions with gymnasts, coaches, or other judges during the competition.
 - k) To behave at all times in a professional manner consistent with the enhancement and development of the sport of gymnastics.
 - l) To fulfill the duties outlined in Article 10.1 (D1 judge), Article 10.2 (D-jury) or Article 10.3 (E-jury).
2. Penalties for inappropriate evaluation and behaviour by judges will be in accordance with the current version of the Judges' Regulations and/or the TR that apply to that competition.
3. A judge has the right to file a written protest to the Chair of the Superior Jury in cases of arbitrary action taken against him by the members of the Superior Jury or to the Jury of Appeal in cases where the Chair of the Superior Jury was involved in the action taken

Artículo 6

Derechos y responsabilidades de los jueces

1. Además de otras, cada miembro del jurado tiene las responsabilidades siguientes:
 - a) Disponer y conocer el Código de Puntuación, el Reglamento Técnico y cualquier información técnica necesaria para resolver sus dudas en la competición.
 - b) Estar en posesión del brevet nacional o internacional actual y la categoría válida para la competición y nivel que está puntuando.
 - c) Ser un experto en gimnasia contemporánea y entender la intención, finalidad, interpretación y aplicación de cada regla.
 - d) Evaluar cada ejecución de forma objetiva, acertada, consistente, ética, justa y rápida, y cuando exista duda, conceder el beneficio de la duda al gimnasta.
 - e) Asistir a las sesiones de instrucción y reuniones de jueces y estar en el entrenamiento de podium en las competiciones oficiales de la FIG.
 - f) Tener en cuenta las directrices particulares dadas por las autoridades competentes relativas al desarrollo de la competición y su puntuación.
 - g) Presentarse en la competición bien preparado, descansado, atento y vestido apropiadamente (chaqueta azul marino, pantalón gris, camisa ligeramente coloreada, con corbata), al menos una hora antes del comienzo de la competición.
 - h) Ser competente para resolver las dudas del jurado D y/o E en cualquier momento sin conocerlo con anterioridad.
 - i) Ser competente para realizar las siguientes funciones:
 - cumplimentar correctamente las hojas de notas,
 - usar cualquier ordenador o equipo mecánico necesario,
 - facilitar un desarrollo de la competición eficiente, y
 - comunicarse con efectividad con otros participantes.
 - j) Permanecer en su asiento y abstenerse de contactar o discutir con gimnastas, entrenadores u otros jueces durante la competición.
 - k) Comportarse en todo momento de forma profesional para favorecer el desarrollo de la gimnasia.
 - l) Resolver las dudas no descritas en el Artículo 10.1 (juez D1), Artículo 10.2 (Jurado D) o Artículo 10.3 (Jurado E).
2. Las penalizaciones por evaluación y comportamiento inadecuado de los jueces se harán de acuerdo con la versión vigente del Reglamento de jueces y/o el RT aplicable a la competición
3. El juez tiene derecho a presentar al Presidente del jurado Superior una protesta por escrito, en casos de arbitrariedad tomada contra él por los miembros del Jurado Superior o al jurado de apelación en los casos en los que el Presidente del jurado Superior este involucrado en la acción tomada.

Article 7

7.1 Le serment des juges

Aux concours officiels de la FIG et aux autres compétitions importantes, les jurys et les juges s'engagent ensemble à respecter le serment des juges :

“Au nom de tous les juges et officiels, je promets que nous remplirons nos fonctions pendant les Championnats du Monde FIG (ou autre manifestation officielle FIG) en toute impartialité, en respectant et suivant les règles qui les régissent, dans un esprit de sportivité”

7.2. Serment des Athlètes

Le texte suivant sera lu par un gymnaste pendant la cérémonie d'ouverture des Championnats Mondiaux:

“Au nom de tous les gymnastes, je promets que nous prendrons part à ces championnats du monde en respectant et suivant les règles qui les régissent, en nous engageant pour un sport sans dopage et sans drogues, dans un esprit de sportivité, pour la gloire du sport et l'honneur des gymnastes”

Chapitre 3

Le jury et son organisation

Article 8

La constitution du jury

1. Pour tous les concours officiels FIG (Championnats du monde, Jeux Olympiques, Finale de la Coupe du monde), le jury est constitué à chaque engin:
 - a) d'un Jury D qui consiste en deux juges. Le juge D1 est nommé par le CTM de la FIG, conformément à la version la plus récente du RT de la FIG
 - b) d'un Jury E composé de six juges;
 - c) de juges supplémentaires et d'assistants tels que:
 - i. deux juges de ligne au sol;
 - ii. un juge de ligne au saut;
 - iii. un chronométrateur au sol et un chronométrateur pour l'échauffement aux barres parallèles;
 - iv. divers assistants comme compilateurs, secrétaires, opérateurs d'ordinateurs, estafettes, etc., et tout autre personnel nécessaire au déroulement du concours.
2. Les exigences relatives à la constitution du jury sont les mêmes pour tous les concours (qualifications, finale par équipes, concours individuel multiple et finale aux engins).

Article 7

7.1 The Judges' Oath

At official FIG Competitions and at other important competitions, juries and judges will together pledge to respect the terms of the Judges' Oath which is as follows:

“In the name of all the judges and officials, I promise that we shall officiate in these World Championships (or any other official FIG Event) with complete impartiality, respecting and abiding by the rules which govern them, in the true spirit of sportsmanship”

7.2. The Athletes' Oath

The following text shall be read by a gymnast during the opening ceremony of the World Championships:

“In the name of all gymnasts I promise that we shall take part in these World Championships, respecting and abiding by the rules which govern them, committing ourselves to a sport without doping and without drugs, in the true spirit of sportsmanship, for the glory of sport and the honour of the gymnasts.”

Chapter 3

The Organization of the Apparatus Jury

Article 8

The Composition of the Apparatus Jury

1. For all official FIG Competitions (World Championships, Olympic Games, World Cup Final), the Apparatus Jury will consist of:
 - a) a D-jury consisting of two judges. The D1 judge is appointed by the FIG Men's Technical Committee in accordance with the most current FIG Technical Regulations.
 - b) a E-jury consisting of six judges.
 - c) supplementary judges and assistants such as:
 - i. Two line judges for Floor Exercise.
 - ii. One line judge for Vault
 - iii. A timer for Floor Exercise and a time keeper for Parallel Bars warming up time.
 - iv. A variety of assistants such as scorer, secretary, computer operator, runners, etc. as required for that competition.
2. The required size and composition of the Apparatus Jury is identical for all sessions of competition (Qualification, Team Final, All Around Final, Apparatus Finals).

Artículo 7

7.1 El juramento de los jueces

En las competiciones oficiales de la FIG y en otras grandes competiciones internacionales, jurados y jueces se reúnen para prometer respetar los términos del juramento de jueces siguiente:

“En nombre de todos los jueces y oficiales, prometo que cumpliremos nuestras funciones durante los Campeonatos del Mundo (u otra manifestación oficial FIG) con total imparcialidad, respetando y siguiendo las reglas que los dirigen, en un espíritu de deportividad”

7.2. El juramento de los gimnastas

Se leerá el siguiente texto por un gimnasta durante la ceremonia de apertura de los Campeonatos del Mundo:

“En nombre de todos los gimnastas, prometo que participaremos en estos Campeonatos del Mundo, respetando y siguiendo las reglas que los dirigen, comprometiéndonos con un deporte sin dopaje ni drogas, en el espíritu de la deportividad, por la gloria del deporte y el honor de los gimnastas.”

Capítulo 3

El jurado y su organización

Artículo 8

Composición del jurado

1. En todas las competiciones oficiales de la FIG (Campeonatos del Mundo, Juegos Olímpicos, Final de la Copa del Mundo), el jurado de cada aparato estará formado por:
 - a) un jurado D formado por dos jueces. El juez D1, será nombrado por el Comité Técnico Masculino de la FIG de acuerdo al Reglamento Técnico FIG en vigor.
 - b) un jurado E formado por seis jueces.
 - c) jueces suplementarios y asistentes tales como:
 - i. Dos jueces de línea en suelo.
 - ii. Un juez de línea en salto
 - iii. Un cronometrador para suelo y un cronometrador para el tiempo de calentamiento en paralelas.
 - iv. Asistentes tales como anotadores, secretarios, operadores de ordenador, niños recogepapeletas, etc... necesarios en la competición.
2. El tamaño y composición del jurado de aparato será idéntico para todas las sesiones (calificación, final de equipos, múltiple individual, finales por aparatos).

- Il est permis d'apporter des modifications aux exigences prévues à l'art. 8.1 lors des autres manifestations internationales, des championnats continentaux et des compétitions nationales et locales.
- Les règles concernant les différences entre les quatre déductions intermédiaires par rapport à la note finale E, ou pour des jurys avec quatre ou moins de juges les deux déductions intermédiaires seront pris en considération pour l'analyse du travail de juges.

Déduction finale	Note	Tolérance admissible par juge
>0.00 – 0.40	9,60 - 10,00	0.10
>0.40 – 0.60	9,40 - < 9,60	0.20
>0.60 – 1.00	9,00 - < 9,40	0.30
>1.00 – 1.50	8,50 - < 9,00	0.40
>1.50 – 2.00	8,00 - < 8,50	0.50
>2.00 – 2.50	7,50 - < 8,00	0.60
>2.50	< 7,50	0.70

- Le choix, la nomination ou le tirage au sort des juges s'effectue conformément au Règlement technique ou au Règlement des juges régissant le concours.
- Les exigences d'engagement pour chaque jury et pour toute tâche supplémentaire sont établies conformément au Règlement technique ou au Règlement des juges régissant le concours.

Article 9

Le placement et le mode de travail des juges

- Chaque juge est placé à un endroit et à une distance de l'engin lui permettant d'observer très nettement l'exercice et de remplir toutes ses fonctions.
- Aux compétitions officielles de la FIG, les membres du Jury D se placent sur une ligne devant l'engin en observant entre eux un certain espace.

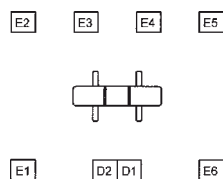

- Lors des concours officiels de la FIG, les membres du Jury E se placent autour de l'engin dans le sens des aiguilles d'une montre, le premier à la gauche du Jury D et, au saut, à côté de la zone de réception. Il est permis de modifier le placement des juges en fonction de la salle de compétition.

- Modifications to the specifications in Article 8.1 are possible and acceptable for other international competitions, Continental Championships, and for national and local competitions.
- Regulations concerning differences between the four middle deductions or at competitions with four or fewer E-judges the middle two deductions - according with the final E score - will be in effect for judges work analyses purposes.

Final Deduction	Score	Allowable Deviat. by Judge
>0.00 – 0.40	9,60 - 10,00	0.10
>0.40 – 0.60	9,40 - < 9,60	0.20
>0.60 – 1.00	9,00 - < 9,40	0.30
>1.00 – 1.50	8,50 - < 9,00	0.40
>1.50 – 2.00	8,00 - < 8,50	0.50
>2.00 – 2.50	7,50 - < 8,00	0.60
>2.50	< 7,50	0.70

- The selection, appointment, or draw of judges for each Jury will be conducted in accordance with the current Technical Regulations or Judges' Regulations that govern that competition.
- The required judge's qualification for each jury and for each supplementary task will be in accordance with the current Technical or Judges' Regulations that govern that competition.

Article 9

Seating Arrangement and Working Procedure of the Judges

- Each judge will be seated at a location and distance from the apparatus which permits an unobstructed view of the total performance and which permits him to fulfill all of his evaluation duties.
- At official FIG competitions, the D-jury will normally sit with some separation in one line in front of the apparatus.

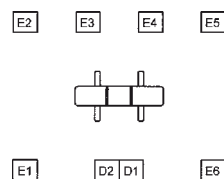

- At official FIG competitions, the placement of the E jury will normally be clockwise around the apparatus beginning from the left of the Jury D, and for Vault, adjacent to the landing area. Variations in the seating arrangement are possible depending on the conditions available in the competition hall.

- Son posibles y aceptables modificaciones de las disposiciones del Art. 8., en otras competiciones internacionales, campeonatos continentales, competiciones nacionales y locales.
- Las reglas relativas a las diferencias entre las cuatro deducciones intermedias con relación a la nota final E, o para jurados con cuatro o menos jueces las dos deducciones intermedias se tomarán en consideración para el análisis del trabajo de los jueces.

Deducción final	Nota	Máxima desv. del juez
>0.00 – 0.40	9,60 - 10,00	0.10
>0.40 – 0.60	9,40 - < 9,60	0.20
>0.60 – 1.00	9,00 - < 9,40	0.30
>1.00 – 1.50	8,50 - < 9,00	0.40
>1.50 – 2.00	8,00 - < 8,50	0.50
>2.00 – 2.50	7,50 - < 8,00	0.60
>2.50	< 7,50	0.70

- La selección, nominación o sorteo de jueces para cada jurado se realizará de acuerdo al Reglamento Técnico vigente o Reglamento de jueces que dirija la competición.
- La calificación requerida de los jueces en cada jurado y función, estará de acuerdo al Reglamento Técnico y de jueces que dirija la competición.

Artículo 9

Colocación y procedimiento de trabajo de los jueces

- Cada juez estará sentado en una posición y a una distancia del aparato que le permita ver sin obstáculos la ejecución del ejercicio y cumplir sus funciones.
- En las competiciones oficiales de la FIG, el jurado D estará sentado en línea, con alguna separación frente al aparato.

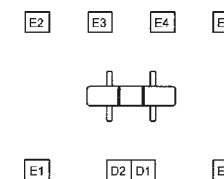

- En las competiciones oficiales, el Jurado E estará situado normalmente empezando por la izquierda del Jurado D, alrededor del aparato en sentido horario y en salto, cerca del área de recepción. Se puede variar esta situación, dependiendo de las condiciones de la sala.

- a) Les deux juges de ligne au sol se font face en position diagonale par rapport au praticable. Chaque juge de ligne observe les deux lignes de son côté.
 - b) Le chronométrateur au sol s'assied tout près à la table du Jury D.
4. Lors des concours officiels de la FIG, les juges remettent toutes leurs notes au moyen d'un dispositif de saisie informatique. Ils doivent cependant conserver un enregistrement écrit de leur évaluation.
5. Lors des compétitions où des dispositifs de saisie informatique ne sont pas disponibles, le juge D1 remet la fiche sur laquelle est inscrite la note commune du Jury D, et un aide recueille les fiches du Jury E et les remet au juge D1.

Article 10

Les fonctions du jury

1. Le juge D1 assume, entre autres, les fonctions suivantes:
- a) coordonner le travail de tous les membres du jury à l'engin;
 - b) assurer la liaison entre le jury à l'engin et le Président du Jury supérieur, par l'intermédiaire du Superviseur à l'engin au Jury Supérieur;
 - c) veiller au déroulement efficace de la compétition, y compris le contrôle de la période d'échauffement et, en outre:
 - i. signifier au gymnaste, au moyen de la lampe verte ou d'un autre signal visible, qu'il dispose de 30 secondes pour commencer son exercice;
 - ii. confirmer la fin de l'exercice;
 - d) contrôler la note finale de chaque exercice;
 - e) appliquer les déductions et les pénalités supplémentaires (ligne, comportement indiscipliné, etc.) conformément aux prescriptions du Code de pointage:
 - les déductions pour comportement non conforme sont apportées au bureau des calculs avant que la note finale ne soit affichée;
 - les déductions pour dépassement de la surface autorisée et du temps prescrit au sol sont apportées au bureau des calculs avant que la note finale ne soit affichée;
 - déductions pour ligne au sauts
 - pas de respect du temps d'échauffement à bars parallèles
2. Le Jury D assume, entre autres, les fonctions suivantes:
- a) le juge D1, nommé ou choisi par tirage au sort par le CTM-FIG:
 - i. il est à la fois coordonnateur et membre du Jury D
 - ii. enregistrer toute infraction concernant la note D
 - iii. saisit ou remet la note commune du Jury D, ou avise le membre du Jury supérieur superviseur à l'engin que les juges D n'arrivent pas à se mettre d'accord sur la note D correcte;
 - iv. fournit, à l'issue du concours, un bref procès-verbal au Président du Jury supérieur mentionnant les problèmes rencontrés, les irrégularités ou confusions ainsi que les noms des gymnastes concernés;

- a) The two line judges at Floor Exercise will be seated at two corners diagonally opposite to each other. Each line judge will observe the two lines nearest to him.
 - b) The timer at Floor Exercise will sit at or near the table of the D Jury.
4. At official FIG competitions, all judges' scores are submitted via a computer input pad. Nevertheless, each judge must maintain a personal written record of his evaluation.
5. At competitions without direct computer input pads, D1 Judge will normally submit the slip with the D score agreed upon and the E judges will have their individual slips collected by a designated helper who will submit them to the D1 judge

Article 10

Functions of the Apparatus Jury during Competition

1. The judge D1 has, among others, the following functions:
- a) To coordinate the work of all members of the Apparatus Jury.
 - b) To serve as liaison between the Apparatus Jury and the Chair of the Superior Jury, through the Apparatus Supervisor in the Superior Jury.
 - c) To assure the efficient running of his apparatus including the control of warm up time and also:
 - i. To give the green light or other conspicuous signal to notify the gymnast that he must begin his exercise within thirty seconds.
 - ii. To acknowledge the completion of the gymnast's exercise.
 - d) To control the Final Score for each exercise.
 - e) To apply additional deductions and penalties (line violations, etc.) as stipulated in the Code of Points.
 - The additional deductions for poor conduct are brought to the Scoring Table before the Final Score is displayed.
 - The additional deductions for Floor Exercise time and line violations are brought to the Scoring Table before the Final Score is displayed.
 - Vault line deductions
 - No respect of the official warm-up time at parallel bars
2. The judges of the D-jury have, among others, the following functions:
- a) Judge D1 (named or drawn by FIG-MTC))
 - i. He is both coordinator and member of the D-jury.
 - ii. Record any "D score" violations.
 - iii. Enters or submits the agreed upon "D" score or informs the Member of the Superior Jury in charge of the apparatus, if the D-judges could not agree on the "D" score.
 - iv. Submits, at the conclusion of the competition, a brief report to the Chair of the Superior Jury, citing problems, violations, or ambiguities with names of the respective gymnasts.

- a) Los dos jueces de línea en Suelo estarán sentados en dos esquinas diagonales opuestas. Cada juez de línea observará las dos líneas cercanas a él.
 - b) El cronometrator de suelo estará sentado en o cerca de la mesa del jurado D.
4. En las competiciones oficiales de la FIG las notas de los jueces se envían por ordenador. Sin embargo, los jueces deben mantener escritas las anotaciones de su puntuación.
5. En las competiciones sin ordenador, el juez D1 escribirá normalmente el formulario con la nota D acordada y los jueces E utilizarán formularios individuales recogidos por un asistente que los entregará al juez D1.

Artículo 10

Funciones del jurado del aparato durante la competición

1. El juez D1 tiene, además de otras, las siguientes funciones:
- a) Coordinar y controlar el trabajo de todos los miembros del jurado del aparato.
 - b) Servir de unión entre el jurado del aparato y el Presidente del Jurado Superior, a través del Supervisor del Aparato en el Jurado Superior.
 - c) Asegurar un desarrollo eficaz de su aparato incluyendo el control del calentamiento y además:
 - i. Dar la luz verde u otra señal al gimnasta para hacerle saber que tiene treinta segundos para comenzar el ejercicio.
 - ii. Confirmar el final del ejercicio del gimnasta.
 - d) Controlar la nota final de cada ejercicio.
 - e) Aplicar deducciones adicionales y penalizaciones (línea, etc.) de acuerdo con el Código de Puntuación.
 - Las deducciones adicionales por mala conducta se harán de la nota final antes de que esta sea mostrada.
 - Las deducciones adicionales en suelo de tiempo y rebasamiento de los límites, serán tomadas de la nota final antes de que sea mostrada.
 - Deducciones de línea en salto
 - No respeto del tiempo de calentamiento oficial en paralelas
2. Los jueces del Jurado D tienen, además de otras, las siguientes funciones:
- a) Juez D1 (nombrado o sorteado por el CTM/FIG)
 - i. Es el coordinador y miembro del Jurado D.
 - ii. Anotar las omisiones de la nota D.
 - iii. Entregar o someter a aprobación la nota D o informar al miembro del Jurado superior encargado del aparato, si el jurado D no llega a un acuerdo con la nota D.
 - iv. Entregar, al final de la competición, un breve informe al Presidente del Jurado Superior, citando los problemas, faltas o confusiones, con los nombres de los gimnastas que estén implicados.

- v. remet, dans les deux mois suivant la compétition, un rapport écrit mentionnant le contenu des exercices, rédigé dans une langue officielle de la FIG. au Président du Comité technique masculin, et au Superviseur à l'engin en question.
- b) Les juges D1 et D2 assument les fonctions suivantes:
- évaluer le contenu de l'exercice. Cette tâche inclut:
 - Déterminer la valeur d'éléments et les connexions;
 - Calculer la valeur de la difficulté des meilleurs 9 (7 pour juniors) éléments (maximum 4 éléments du même groupe d'éléments - voir art. 11.1), plus la valeur de la sortie;
 - Calculer la valeur des connexions, basée sur les règles spéciales du chaque engin;
 - Calculer le nombre et la valeur des exigences de groupe d'éléments exécuté .
 - Calculer la valeur correcte de la note D, en ajoutant tous ces facteurs.
 - Évaluer tous les aspects de la note D conformément aux règles indiquées au Chapitre 3.
 - Les juges du Jury D évaluent indépendamment le contenu de l'exercice, mais ils peuvent se consulter entre eux.
 - Pour accomplir correctement leurs devoirs, ils sont obligés d'enregistrer parfaitement le contenu de l'exercice.
 - Accomplir les responsabilités comme esquissé dans Art. 6
3. Le Jury E assume, entre autres, les fonctions suivantes :
- chaque juge du Jury E évalue l'exercice et détermine la somme des fautes (déductions) d'exécution technique, de composition et de tenue de façon indépendante et sans consulter ses collègues;
 - chaque juge du Jury E doit calculer et remettre ou afficher ses déductions dans les 20 secondes suivant la fin de l'exercice;
 - le Jury E évalue tous les aspects de la présentation de l'exercice conformément aux règles prévues aux chapitres 6 à 12;
 - assumer les responsabilités prévues à l'article 6.
4. Les juges de ligne informent le juge D1 de toute infraction et déduction, et signent et remettent un rapport écrit mentionnant l'incident.
5. Le chronométrateur au sol fait entendre au gymnaste, au Jury D et au jury E un signal acoustique 60 secondes après le début de l'exercice et un autre après 70 secondes. Si le chronométrateur ne dispose pas d'un dispositif de saisie informatique, il doit prendre note de la durée exacte de l'exercice dépassant 70 secondes. Il signe et remet un rapport écrit mentionnant l'infraction.
- v. Submits a written report of the content of all exercises to the President of the Men's Technical Committee and the Apparatus Supervisor in the Superior Jury in one of the official FIG languages within 2 months of the competition.
- b) Judge D1 and D2 have the function:
- To evaluate the content of the exercise. This task includes:
 - Determining the value of elements and connections.
 - Calculating the additional difficulty value of the best 9 (7 for juniors) elements (maximum 4 elements from same Element Group - see art. 11. 1), plus the value of the dismount.
 - Calculating the connections value, based on special rules for each apparatus;
 - Calculating the number and the value of the executed Element Groups Requirements
 - Calculating the correct "D" score, by adding these factors:
 - To evaluate all aspects of the "D" score in accordance with the Regulations outlined in Chapter 3.
 - Each judge of the D-jury will evaluate the content of the exercise independently but may consult with the other.
 - To obligatorily record the exercise content faultlessly in order to fulfill their duties properly.
 - To fulfill the responsibilities as outlined in Article 6.
3. The judges of the E-jury have, among others, the following functions, in accordance with the specific tasks:
- Each judge of the E-jury will judge the exercise and determine the sum of the technical compositional and positional errors (deductions) independently and without consulting the other judges.
 - Each judge of the E-jury, must calculate and submit or display his deductions within 20 seconds of the completion of the exercise.
 - The E-jury will evaluate all aspects of the Exercise Presentation in accordance with the regulations outlined in Chapters 6 through 12.
 - To fulfill the responsibilities as outlined in Article 6.
4. The Line Judges must inform the judge D1 of any violations and deductions and sign and submit the appropriate written record of the incident.
5. The Time Judge on Floor Exercise must give a signal audible to the gymnast, the D-jury, and the E-jury at sixty seconds and again at seventy seconds. In cases of time violations where there is no computer input, he must record the exact amount of time over seventy seconds. He must sign and submit the appropriate written record of the incident.
- v. Entregar un informe escrito del contenido de todos los ejercicios al Presidente del Comité Técnico Masculino y al Supervisor del aparato en el Jurado Superior, en una de las lenguas oficiales de la FIG en los 2 meses siguientes a la competición.
- b) Los Jueces D1 y D2 tienen como función:
- Evaluar el contenido del ejercicio. Esta tarea incluye:
 - Determinar el valor de los elementos y conexiones.
 - Calcular la suma del valor de la dificultad de los 9 mejores (7 para junior) elementos (máximo cuatro elementos del mismo Grupo de elementos - ver art. 11.1), más el valor de la salida.
 - Calcular el valor de las conexiones, basándose en las reglas de cada uno de los aparatos.
 - Calcular el número y valor de los Grupos de elementos requeridos .
 - Calcular la nota D correcta, sumando dichos factores.
 - Evaluar todos los aspectos de la nota D de acuerdo con las reglas descritas en el Capítulo 3.
 - Cada juez del jurado D revisará independientemente el contenido del ejercicio, pero podrá consultar con el otro.
 - Resolver sus dudas apropiadamente, estando obligados a registrar perfectamente el contenido del ejercicio.
 - Asumir sus obligaciones previstas en el Artículo 6.
3. Los jueces del jurado E tienen, además de otras, las siguientes funciones, de acuerdo a sus tareas específicas:
- Cada juez del jurado E puntuará el ejercicio y determinará la suma de las faltas técnicas de composición y de posición (deducciones) independientemente, sin consultar a los otros jueces.
 - Cada juez del jurado E, debe calcular y entregar o mostrar sus deducciones 20 segundos después de acabar el ejercicio.
 - El jurado E evalúa todos los aspectos de la presentación del ejercicio de acuerdo a las reglas establecidas en los capítulos 6 al 12.
 - Asumir sus obligaciones de acuerdo al Artículo 6.
4. Los jueces de línea deben informar al juez D1 de cualquier falta y su deducción, firmando y entregando la apropiada hoja registro del incidente.
5. El cronometrador en suelo debe señalar acústicamente al gimnasta, el jurado D y el jurado E a los 60 s y otra vez a los 70 s. En los casos que el tiempo sea sobrepasado, cuando no exista ordenador, debe registrar el tiempo exacto por encima de los setenta segundos. Firmará y enviará la papeleta apropiada del incidente.

FUTURE-ORIENTED, INNOVATED, ... simply good products!

Precision taken to the point!

*all apparatus
for gymnastic*

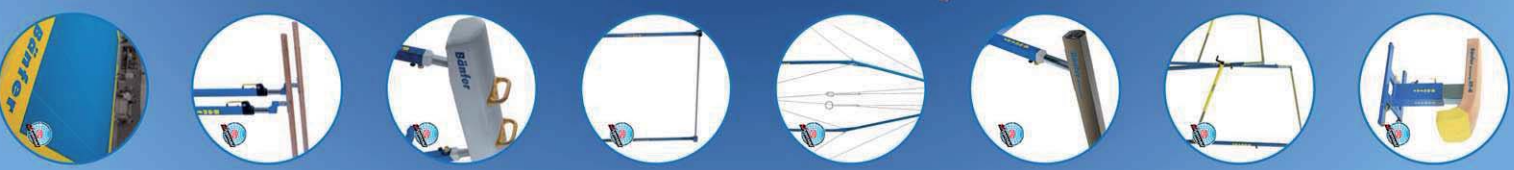
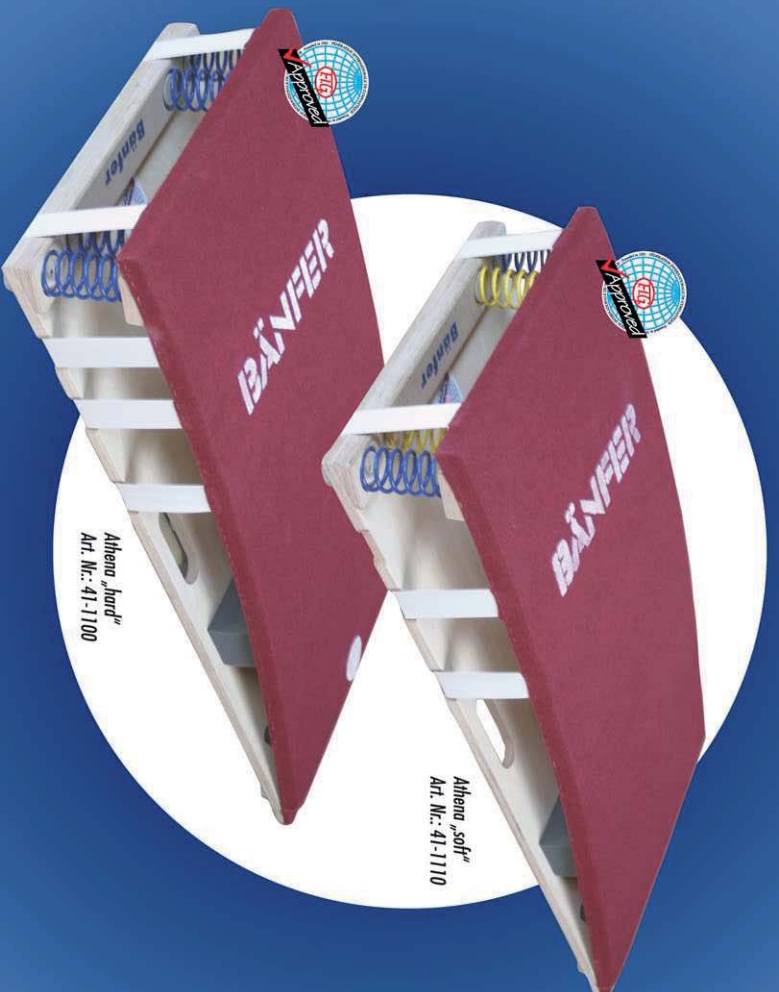

Bänfer GmbH
Industriestraße 11
D-34537 Bad Wildungen

Bänfer
GmbH
all equipment for sports



Tel.: +49 (0)5621/7878-0
Fax: +49 (0)5621/7878-32
Internet: www.baenfer.de
eMail: info@baenfer.de

PARTIE II Le Code de pointage

Chapitre 4 Le jugement des exercices de compétition

Article 11 Principes généraux

1. A chaque engin, deux notes séparées sont données pour chaque exercice, D et E.
 - Le Jury D établit la note D, le contenu de l'exercice, et le Jury E la note E, qui représente la présentation de l'exercice par rapport aux exigences de composition, les fautes techniques et de tenue du corps.
 - La note D pour le contenu inclura par addition:
 - La valeur des 10 (ou 8 pour les juniors) meilleurs éléments, soit: la valeur de la sortie plus les 9 (ou 7 pour les juniors) meilleurs éléments, mais avec au maximum 4 éléments du même Groupe dans ceux qui comptent. Si, le juge peut choisir pour déterminer les 9 - 7 pour juniors - éléments, parmi des éléments de même valeur appartenant à des groupes différents, il doit les choisir au bénéfice du gymnaste. Après que les 9 - 7 pour juniors - meilleurs éléments plus la sortie de l'exercice ont été déterminés, il doit vérifier qu'il n'y ait pas plus de 4 éléments du même groupe d'éléments, en les comptabilisant (pour l'exercice au sol, le juge doit prendre en compte d'abord le groupe d'éléments de la sortie).

Exemple 1:

I	III	I	II	III	III	III	III	IV	IV	V
A	B	B	B	B	B	B	C	C	C	D
A	B	B	B	B	B	B	C	C	C	D

Exemple 2:

III	III	I	II	II	II	III	III	III	III	IV	V
B	B	B	B	B	B	D	D	D	D	D	D
B	B	B	B	B	B	D	D	D	D	D	D

En lettres gras les éléments qui comptent

- La valeur des connexions, basée sur les règles spéciales pour chaque engin;
- La valeur pour les groupes d'éléments, exécutés parmi les 10 éléments qui comptent (8 pour juniors) .
- La note E, à partir de 10 points, par déductions appliquées en dixièmes de point:
 - La totalité des déductions pour les erreurs esthétiques et d'exécution;

PART II The Code of Points

Chapter 4 The Evaluation of Competition Exercises

Article 11 General Rules

1. Two separate scores, "D" and "E", will be calculated on all apparatus.
 - The D-jury establishes the "D" score, the content of an exercise, and the E-jury the "E" score, i.e. the exercise presentation related to compositional requirements, technique and body position.
 - "D" score content will include by addition:
 - The additional difficulty value of 10 elements (8 for juniors), the best 9 (7 for juniors), but maximum 4 elements for the same Element Group, inside the best counting plus the value of the dismount. If the judge need to choose the counting 9 (7 for juniors) elements from elements which have the same value but belong to different Element Groups, he must determine them to the benefit of the gymnast. Once the 9 (7 for juniors) best counting elements plus the dismount of the exercise are determined, the judge must count among them not more than 4 elements from the same element group (for FX, the Element Group of the dismount will count first).

Example 1:

I	III	I	II	III	III	III	III	IV	IV	V
A	B	B	B	B	B	B	C	C	C	D
A	B	B	B	B	B	B	C	C	C	D

Example 2:

III	III	I	II	II	II	III	III	III	III	IV	V
B	B	B	B	B	B	B	D	D	D	D	D
B	B	B	B	B	B	B	D	D	D	D	D

In bold letters counting elements

- The connections value, based on special rules on different apparatus,
- Element Group Requirements Value, performed among the 10 counting elements (8 for juniors) .
- "E" score, will start from 10 points and will evaluate by deductions applied in tenths of a point:
 - The total deductions for aesthetic and execution errors,

PARTE II El Código de Puntuación

Capítulo 4 La puntuación de los ejercicios de competición

Artículo 11 Reglas generales

1. En todos los aparatos habrá dos notas separadas, D y E.
 - El jurado D establece la nota "D", el contenido del ejercicio, y el jurado E la nota "E", presentación del ejercicio relativa a los requerimientos de composición, técnicos y de posición del cuerpo.
 - La nota "D" contiene la suma de:
 - Los valores de 10 elementos (8 para los junior), los 9 mejores (7 para junior), pero máximo cuatro elementos del mismo Grupo de elementos, dentro de los mejores que cuentan, más el valor de la salida. Si el juez necesita elegir los 9 (7 para junior) elementos que cuentan de entre elementos que tienen el mismo valor pero de diferente grupo de elementos, debe elegirlos beneficiando al gimnasta. Después de determinar los 9 (7 para junior) mejores elementos que cuentan más la salida, el juez debe tener en cuenta no más de 4 del mismo grupo de elementos (en Suelo, el grupo de elemento de la salida se contará el primero).

Ejemplo 1:

I	III	I	II	III	III	III	III	IV	IV	V
A	B	B	B	B	B	B	C	C	C	D
A	B	B	B	B	B	B	C	C	C	D

Ejemplo 2:

III	III	I	II	II	II	III	III	III	III	IV	V
B	B	B	B	B	B	B	D	D	D	D	D
B	B	B	B	B	B	B	D	D	D	D	D

En negrita los elementos que cuentan

- Los valores de conexión, basados en las reglas de cada uno de los aparatos.
- El valor de los grupos de elementos requeridos que se encuentran entre los 10 elementos que cuentan (8 para junior).
- La nota "E" comienza de 10 puntos, que se puntuará aplicando décimas de punto:
 - Deducción total por errores estéticos y de ejecución,

- La totalité des déductions pour les erreurs techniques et de composition.
 - La somme la plus élevée et la somme la plus basse des déductions, exprimées en dixièmes de point pour les erreurs esthétiques, d'exécution, techniques et de composition seront éliminées. La moyenne des quatre sommes restantes, soustraite des 10 points, représente la note finale "E".
 - La note finale d'un exercice sera établie par l'addition de la note "D" et la note Finale "E";
2. Les règles qui gouvernent l'évaluation des exercices et la détermination de la note finale sont identiques pour toutes les sessions de compétition (Qualification, Finale par équipe, Concours individuelle multiple, Finale par engin) à l'exception des sauts, qui ont des règles spéciales pour la qualification et la finale par engin (voir le Chapitre 10).
 3. Le total du Concours individuel multiple est la somme des notes finales obtenues pour les six exercices.
 4. Le total de l'équipe est calculé conformément au Règlement technique en vigueur.
 5. Les critères de qualification pour la participation à la Finale par équipe, au Concours individuel multiple et à la Final par engin sont régis par le Règlement technique en vigueur.
 6. En règle générale, la note finale est calculée par le secrétariat à l'engin, mais doit être confirmée par le superviseur de l'engin avant d'être affichée.
 7. Aux compétitions officielles de la FIG, la note de Jury D et la note E (la moyenne de déductions de la présentation de l'exercice a soustrait de 10 par chaque juge du Jury E) sera affichée. Chaque note individuelle du Jury E paraîtra sur les feuilles des résultats officielles. La note D, la note E et la note finale de l'exercice doivent être affichées au public. À toutes les autres compétitions, la note D, la note E et la note finale doivent être affichées.

- The total deductions for Technical and compositional errors.
 - The highest and the lowest sums of total deductions applied in tenths of a point for execution, aesthetic, technical and compositional errors are eliminated. The average of the four remaining sums is subtracted from the 10 points in order to determine the Final "E" Score.
 - The Final Score of an exercise will be established by the addition of the "D" and final "E" scores.
2. The rules governing the evaluation of the exercises and the determination of the Final Score are identical for all sessions of optional competition (Qualification, Team Final, All Around Final, Apparatus Finals) except for Vault, where special rules in Qualification and in Apparatus Finals apply (see Chapter 10).
 3. The All-Around Score is the sum of the Final Scores obtained on the six exercises.
 4. The Team Score is calculated in accordance with the current Technical Regulations that govern that competition.
 5. Qualification for, and participation in, the Team Final, the All Around Final, and the Apparatus Finals will occur in accordance with the current Technical Regulations that govern that competition.
 6. The Final Score is normally calculated by the competition scoring personnel but must be confirmed by the Apparatus Supervisor before it is displayed.
 7. At official FIG competitions, the single "D" score from the D-jury and the "E" score (the average of exercise presentation deductions subtracted from 10 from each judge of the E-jury) will be displayed. Each individual score of the E-jury will appear on the main results form. The "D" score, the "E" score and the Final Score for the exercise must be displayed to the public. At all other competitions, the "D" score, "E" score and the Final Score must be displayed.

- Deducción total por errores de composición y técnicos.
 - Se eliminan la suma de las deducciones más alta y más baja expresadas en décimas de punto por los errores estéticos, de ejecución, técnicas y de composición. La media de las cuatro sumas restantes, restadas de 10 puntos, representa la nota final "E".
 - La nota final de un ejercicio se establecerá como la suma de las notas "D" y "E" finales.
2. Las reglas que regulan la evaluación de los ejercicios y la determinación de la nota final son idénticas en todos los concursos de competición (calificación, finales de equipos, final individual y finales por aparatos) excepto en salto que tiene reglas especiales en la calificación y las finales por aparatos (ver capítulo 10)
 3. La nota individual es la suma de las notas finales en los seis ejercicios.
 4. La nota del equipo se calcula de acuerdo con el reglamento técnico que regula la competición.
 5. La calificación para, y la participación en, la final de equipos, individual y por aparatos, se hace de acuerdo con el reglamento técnico que regula la competición.
 6. La nota final se calcula normalmente por el personal de cálculo de la competición, pero debe ser confirmado por el Supervisor del aparato antes de hacerse pública.
 7. En las competiciones oficiales de la FIG, la nota del jurado D y la nota E (la media de las deducciones de la presentación del ejercicio deducidas de 10 por cada juez del jurado E) serán mostradas. Cada nota individual del jurado E aparecerá en los formularios de resultados. La nota D, la nota E y la nota final del ejercicio deben ser mostrada al público. En el resto de competiciones, la nota D y E, y la nota final del ejercicio deben mostrarse.

Chapitre 5
Prescriptions concernant la difficulté et la note D

Article 12
La difficulté

1. Au sol, au cheval-arçons, aux anneaux, aux barres parallèles et à la barre fixe, les valeurs de difficulté suivantes seront prises en considération dans toutes les compétitions:

Parties de valeur	A	B	C	D	E	F	G
Valeur	0.10	0.20	0.30	0.40	0.50	0.60	0.70

2. Dans la mesure du possible, seulement des éléments singuliers sont inclus dans les Tables de Difficulté. Dans le code une valeur de difficulté unique et un numéro d'identification unique sont donnés chaque élément.
3. Dans les compétitions officielles de la FIG, les éléments qui ne sont pas inscrits dans les Tables de Difficulté doivent être soumis pour

Chapter 5
Regulations Governing Difficulty and the D score

Article 12
Difficulty

1. On Floor Exercise, Pommel Horse, Rings, Parallel Bars, and Horizontal Bar, the following difficulty values will count in all competitions:

Value parts	A	B	C	D	E	F	G
Value	0.10	0.20	0.30	0.40	0.50	0.60	0.70

2. To the extent possible, only single elements are included in the Difficulty Tables. Each element is given a unique difficulty value and a unique Code Identification Number.
3. Elements that are not listed in the Difficulty Tables must be submitted for a difficulty rating to the Chair of the Superior Jury 24

Capítulo 5
Reglas de la dificultad y la nota D

Artículo 12
La dificultad

1. En suelo, caballo con arcos, anillas, paralelas y barra fija, las dificultades se valorarán en todas las competiciones de la siguiente forma:

Partes	A	B	C	D	E	F	G
Valor	0.10	0.20	0.30	0.40	0.50	0.60	0.70

2. En la medida de lo posible, sólo están incluidos en las tablas de dificultad elementos individuales. Cada elemento tiene un único valor de dificultad y número de identificación.
3. Los elementos que no están incluidos en las tablas de dificultad deben ser valorados por el Presidente del jurado Superior, 24

évaluation au Président du Jury supérieur 24 heures avant l'entraînement sur podium. Des estimations provisoires peuvent être données aussi aux autres compétitions internationales, locales et/ou nationales par les autorités techniques desdites compétitions.

4. Un élément (ou éléments avec le même numéro d'identification) peut être répété, mais un tel élément répété ne peut pas contribuer à la construction de la note D (voir des règles supplémentaires qui limitent la répétition au cheval-arçons et aux anneaux dans les chapitres 8 et 9.
5. Les éléments qui ne paraissent plus dans le Code ne sont pas autorisés, ou doivent être considérés inférieurs à la valeur A.

Article 13

Les exigences du groupe d'éléments et de sortie.

1. Ce facteur de taxation permet au juge d'évaluer les mouvements exigés. Jointes aux éléments choisis en fonction des aptitudes personnelles et des capacités individuelles du gymnaste, ces exigences complètent l'exercice et assurent une plus grande variété de mouvements.
2. A chaque engin il y a quatre groupes d'éléments, marqués par les chiffres I, II, III, IV et sauf au sol, une sortie identifiée dans le groupe V.
3. Le gymnaste doit inclure dans son exercice au moins un élément de chacun des quatre groupes d'éléments.
4. Un élément ne peut remplir que l'exigence du groupe d'éléments dans lequel il se trouve dans les tableaux de difficultés.
5. Pour chaque groupes d'éléments remplie (parmi les 10 éléments qui comptent), le Jury D accorde 0.50 point.
6. Chaque exercice doit se terminer par une sortie légitime, inscrite au groupe d'éléments V - Sorties. (voir chapitres 7 et 10 pour les règles spécifiques pour sol et les sauts). Sont considérées comme sorties non légitimes:

- i. Une sortie en poussant avec les pieds (exception au Sol).
- ii. Sortie incomplète ou partiellement exécutée.
- iii. Sortie dont la réception ne s'effectue pas sur les pieds (y compris les roulés au sol)
- iv. Sortie dont la réception est exécutée intentionnellement latéralement.

NB. L'exécution de l'un de ces éléments entraîne automatiquement la non reconnaissance de la sortie et du groupe d'éléments correspondant (Jury D).

7. Concernant l'exigence du groupe d'éléments sorties, la règle suivante sera appliquée:

- Sortie de valeur A ou B	0.00 p. (exigence pas remplie)
- Sortie de valeur C	+0.30 p. (exigence part. remplie)
- Sortie de valeur D,E, et F	+0.50. p (pleine valeur)

Pour juniors:

- Sortie de valeur A	0.00 p. (exigence pas remplie)
- Sortie de valeur B	+0.30 p. (exigence part. remplie)
- Sortie de valeur C ou sup.	+0.50 p. (pleine valeur)

hours in advance of podium training at official FIG Competitions. Provisional difficulty ratings may be given by Technical Authorities at other international, national, and local competitions.

4. An element (or element with the same Code Identif. Number) may be repeated but such repeated element may not contribute towards the "D" score. See additional regulations restricting repetition for Pommel Horse and Rings in Chapters 8 and 9.
5. Elements that no longer appear in the Code are usually not permitted or fall below the value of an A.

Article 13

Element Group and Dismount Requirements

1. With this evaluation category, the judge evaluates those required movement patterns which, in addition to the gymnast's personal inclinations and technical abilities, are intended to enhance the variety of movement in the construction of an exercise.
2. Each apparatus has four Element Groups designated as I, II, III, IV, and, except for Floor Exercise, a Dismount Group designated as V.
3. In his exercise, the gymnast must include at least one element from each of the four Element Groups.
4. An element may meet the Element Group requirement only for the Element Group under which it is located in the Difficulty Tables.
5. Each Element Group requirement fulfillment (inside the 10 counting elements) is awarded with 0.5 points by the D-jury.
6. Every exercise must end with a legitimate dismount listed under the Dismount Element Group. (see Chapter 7 and 10 for specific regulations for Floor Exercise and Vault). Non-legitimate dismounts include:

- i. A dismount that pushes off the feet (except on Floor Exercise).
- ii. An exercise finished with a partially shown or incomplete dismount.
- iii. A dismount that does not land on the feet (including roll elements on Floor Exercise).
- iv. A dismount that intentionally lands sideways.

NB. Such elements always lead to non-recognition by the D-jury of the element and the Element Group.

7. Regarding Dismount element group requirements, the following rule will be applied:

- A or B value dismount	0.00 p. (not fulfill requirement)
- C value dismount	+0.30 p. (partial requ. value)
- D or higher value	+0.50 p. (full requirement value)

For juniors:

- A value dismount	0.00 p. (not fulfill requirement)
- B value dismount	+0.30 p. (partial requ. value)
- C or higher value	+0.50 p. (full requirement value)

horas antes del entrenamiento oficial de podium en las competiciones oficiales de la FIG. Se pueden dar valoraciones provisionales de dificultad por autoridades técnicas en otras competiciones internacionales, nacionales o locales.

4. El gimnasta puede repetir un elemento (o elemento con el mismo número de identificación del Código) pero este elemento no contribuye para la nota D. Ver reglas adicionales relativas a la repetición en caballo con arcos y anillas en los Capítulos 8 y 9.
5. Elementos que no aparecen en el código normalmente no están permitidos o tienen un valor menor a A.

Artículo 13

Exigencias de Grupos de elementos y salida

1. Con este factor de puntuación, el juez evalúa los movimientos requeridos que, junto con las inclinaciones personales del gimnasta y las habilidades técnicas, refuerzan la variedad de movimientos en la construcción de un ejercicio
2. Cada aparato tiene cuatro Grupos de Elementos designados con I, II, III, IV y, excepto en suelo, un grupo de salida designado como V.
3. En su ejercicio, el gimnasta debe incluir un elemento por lo menos de cada uno de los cuatro Grupos de Elementos.
4. Un elemento sólo puede cumplir el requisito del grupo de elemento en el que se encuentra en las tablas de dificultad.
5. Por cada grupo de elemento ejecutado adecuadamente (dentro de los 10 elementos contados) el jurado D le otorga 0,5 puntos.
6. Cada ejercicio debe terminar con una salida incluida en el Grupo de Elementos salidas. (ver Capítulo 7 y 10 para las reglas específicas de suelo y salto). Una salida no se considera válida cuando:

- i. Se realiza con apoyo de pies (excepto suelo).
- ii. Cuando un ejercicio termina mostrando una salida parcial o incompleta.
- iii. Cuando una salida no se recepciona con los pies (incluidos los elementos a rodar en suelo).
- iv. Cuando una salida se recepciona intencionadamente lateral.

NB. Tales elementos siempre implican que el Jurado D no reconozca el elemento ni el Grupo de Elemento.

7. Con respecto al requerimiento de elemento del grupo de salidas, se aplica la siguiente regla:

- Salida valor A o B	0.00 p. (no cumple requerimiento)
- Salida valor C	+0.30 p. (requerimiento parcial)
- Salida D o mayor	+0.50 p. (requerimiento completo)

Para junior:

- Salida valor A	0.00 .p (no cumple requerimiento)
- Salida valor B	+0.30 p. (requerimiento parcial)
- Salida C o mayor	+0.50 p. (requerimiento completo)

Article 14

Les points des connexions

1. Ce facteur de taxation donne aux Jury D la possibilité d'honorer les liaisons particulières. Il permet ainsi de mieux différencier les meilleurs exercices contenant des liaisons entre éléments d'après les règles spéciales à chaque engin.
2. Les points des connexions ne peuvent être accordés que pour des liaisons directes d'éléments de valeur supérieure, lorsque l'exécution technique de l'élément ou de la liaison et la tenue est bonne, sans faute grossière.

Article 15

Le rôle du Jury D

1. Le Jury D est responsable de l'évaluation du contenu et du calcul de la note D correcte de l'exercice à chaque engin selon les prescriptions des chapitres 7 à 12. Sauf dans les cas prévus à l'article 15.5, le Jury D doit reconnaître chacun des éléments réglementaires exécutés correctement.
2. Le gymnaste ne doit inclure dans son exercice que des éléments qu'il peut exécuter en toute sécurité et qu'il maîtrise parfaitement du point de vue esthétique et technique. Les éléments très mal exécutés ne sont pas reconnus par le Jury D et sont pénalisés par le Jury E.
3. Chaque élément est évalué en fonction de la position finale correcte à atteindre ou de l'exécution correcte exigée.
4. Le Jury D ne peut attribuer une valeur à un élément qu'il ne reconnaît pas.
5. Le Jury D ne reconnaît pas les éléments dont l'exécution s'éloigne de façon marquée de l'exécution prescrite. Le Jury D ne reconnaît pas un élément notamment dans les cas suivants :
 - a) au sol, le gymnaste commence l'élément à l'extérieur de la surface autorisée (voir chapitre 7);
 - b) au saut, le gymnaste exécute un saut non réglementaire prévu au chapitre 10;
 - c) à la barre fixe, le gymnaste exécute l'élément avec les pieds sur la barre ou à partir de cette position (voir chapitre 12);
 - d) à tous les engins, le gymnaste exécute un élément de maintien avec jambes écartées qui n'apparaît pas aux tableaux de difficultés;
 - e) l'élément est tellement modifié lors de son exécution qu'il ne correspond plus à l'élément désigné par son numéro d'identification ou n'en a plus la valeur (voir aussi chapitre 13.3). Par exemple:
 - i. un élément de force exécuté presque entièrement en élan;
 - ii. un élément d'élan exécuté presque entièrement en force;
 - iii. un élément en position tendue exécuté en position groupée ou carpée marquée, ou vice versa. Dans pareil cas, le Jury A accorde normalement la valeur de l'élément tel qu'il est exécuté;
 - iv. un élément de force avec les jambes serrées exécuté avec les jambes écartées;
 - v. un élément de maintien en force exécuté avec flexion marquée des bras;

Article 14

Connection Points

1. This evaluation factor provides the D-jury with the possibility of awarding special connections. Thereby, these Connection Points serve to better differentiate the exercises which contain special connections between elements, as particularly described on each apparatus.
2. Connection Points may be awarded only for directly connected recognized high valued elements performed without a large error.

Article 15

Evaluation by the D-jury

1. The D-jury is responsible for evaluating the content of the exercise and determining the correct "D" score on each apparatus as defined in Chapters 7 to 12. Except in the circumstances defined in Article 15.5, the D-jury is obligated to recognize and credit each legal element that is correctly performed.
2. The gymnast is expected to include in his exercise only elements that he can perform with complete safety and with a high degree of aesthetic and technical mastery. Very poorly performed elements will not be recognized by the D-jury and will be deducted by the E-jury.
3. Each element is defined to the perfect end position or as being performed with perfection.
4. An element that is not recognized by the D-jury will receive no value.
5. An element will not be recognized by the D-jury if it deviates significantly from the prescribed execution. An element will not be recognized or credited for reasons including, but not necessarily restricted to, the following:
 - a) If, on Floor Exercise, the element is performed beginning outside of the floor area. (see Chapter 7)
 - b) If, on Vault, the gymnast performs an invalid Vault as defined in Chapter 10.
 - c) If on Horizontal Bar, an element is performed with or from feet on the bar (see Chapter 12).
 - d) If a hold element with straddled legs not listed in the difficulties tables is performed on any apparatus.
 - e) If the element is so altered in performance that it can no longer lay any claim to its identification number or value (see also Chapter 13.3), for example:
 - i. A strength element performed almost entirely with swing.
 - ii. A swing element performed almost entirely with strength.
 - iii. A stretched position element performed with a distinct tuck or pike or vice versa. In such cases an element is normally given the value of the element as performed.
 - iv. A strength element normally performed with legs together is performed with legs straddled.
 - v. A strength hold element performed with significantly bent arms.

Artículo 14

Puntos de conexión

1. Este factor de puntuación proporciona al jurado D la posibilidad de dar conexiones especiales. Por ello, los puntos de conexión sirven para diferenciar mejor entre los ejercicios que contienen conexiones especiales entre elementos, tal y como particularmente se describe en cada aparato.
2. Se pueden dar puntos de conexión sólo por la ejecución de elementos reconocidos de alto valor directamente conectados realizadas sin una falta grande.

Artículo 15

Evaluación del jurado D

1. El jurado D es el responsable de evaluar el contenido del ejercicio en cada aparato y determinar la nota D correcta, tal como se define en los artículos 7 a 12. Excepto en las circunstancias definidas en el artículo 15.5, el jurado D debe reconocer y valorar cada elemento válido correctamente realizado.
2. Se espera que el gimnasta incluya en su ejercicio sólo elementos que pueda realizar con completa seguridad y con alto grado de estética y maestría técnica. El jurado D no reconocerá elementos con una muy mala ejecución y el jurado E los penalizará.
3. Cada elemento se define por una posición final perfecta o por una realización perfecta.
4. Un elemento no reconocido por el jurado D, no recibirá valor.
5. Un elemento no será reconocido por el jurado D si muestra una desviación significativa de la ejecución descrita. Un elemento no será reconocido, ni contará por las razones incluidas, además de otras posibles, siguientes:
 - a) Sí, en suelo, el elemento se empieza fuera de la superficie del suelo. (ver Capítulo 7)
 - b) Sí, en salto, el gimnasta realiza un salto no válido tal como se define en el Capítulo 10.
 - c) Sí en barra fija, un elemento se realiza con o desde los pies en la barra (ver Capítulo 12).
 - d) Si se ejecuta un elemento de mantenimiento con piernas abiertas no identificado en las tablas de dificultad en cualquier aparato.
 - e) Si el elemento se ejecuta tan alterado, que no puede ser reconocido su número de identificación (ver también el capítulo 13.3), por ejemplo:
 - i. Un elemento a fuerza ejecutado casi totalmente a impulso.
 - ii. Un elemento a impulso ejecutado casi totalmente a fuerza.
 - iii. Un elemento extendido ejecutado agrupado o carpado o viceversa. En estos casos al elemento se le da el valor del elemento ejecutado.
 - iv. Una posición de fuerza con piernas juntas ejecutada con piernas abiertas.
 - v. Una posición de fuerza ejecutada con los brazos marcadamente doblados.

- vi. aux anneaux, un élément à l'appui renversé ou menant à l'appui renversé maîtrisé avec les jambes ou les pieds appuyés sur les câbles;
- f) le gymnaste complète l'élément avec l'aide d'un assistant;
- g) le gymnaste chute sur ou depuis l'engin pendant l'exécution de l'élément, ou modifie ou interrompt ce dernier de quelque autre façon;
- h) le gymnaste chute sur ou depuis l'engin pendant l'exécution de l'élément avant d'avoir atteint une position finale qui lui permette de continuer l'exercice par au moins un élan ou de maîtriser momentanément l'élément lors de la réception ou de la reprise;
- i) le gymnaste tient un élément de maintien en force ou un simple élément de maintien sans arrêt;
- j) le gymnaste exécute un élément d'élévation en force à partir d'un élément de maintien en force qui n'a pas été reconnu pour une raison ou une autre;
- k) à la plupart des engins, le gymnaste exécute un élément avec rotations longitudinales et présente une rotation excessive ou insuffisante égale ou supérieure à 90°, ou exécute un élément d'élan dont la position finale présente une déviation égale ou supérieure à 45° par rapport à la position finale correcte (voir aussi chap. 13.1). Dans certains cas, particulièrement au saut, une rotation excessive ou insuffisante de 90° peut mener à la reconnaissance d'un saut de valeur différente par le Jury D;
- l) au cheval-arçons, un élément en appui transversal ou latéral présente une déviation égale ou supérieure à 45° par rapport à l'appui correct pendant la majeure partie de son exécution ;
- m) aux engins concernés, un élément de maintien en force ou un simple élément de maintien présente une déviation égale ou supérieure à 45° par rapport à la position horizontale correcte du corps, des bras ou des jambes. Par exemple :
- la tête du gymnaste se situe entièrement au-dessus du cercle des anneaux dans une croix renversée (en règle générale, cela correspond à une déviation > 45°);
 - les aisselles du gymnaste se situent entièrement au-dessus du cercle des anneaux dans une croix (en règle générale, cela correspond à une déviation > 45°);
 - (voir aussi article 23).
6. Dans tous les cas, le Jury D doit faire preuve de discernement et prendre sa décision dans l'intérêt de la gymnastique. En cas d'hésitation, il doit laisser le bénéfice du doute au gymnaste.
7. En règle générale, les éléments non reconnus par le Jury D en raison d'une exécution incorrecte sont en outre pénalisés sévèrement par le Jury E.
- vi. An element in or to handstand on Rings that is controlled with the legs or feet against the cables.
- f) If the element has been completed with the assistance of a spotter.
- g) If the gymnast falls on or from the apparatus during an element, or alters, or interrupts it in some other manner.
- h) If the gymnast falls on or from the apparatus during an element without having reached an end position that permits continuation with at least a swing or that otherwise fails to display a momentary control of the element during landing or re-grasp.
- i) If a strength hold element, or a simple hold element is not held.
- j) If a press or pull out comes from a strength hold element which has not been recognized or credited for any reason.
- k) If a twisting element on most apparatus is performed with an over- or under-rotation of 90° or greater or if a swinging element is performed with a deviation from the perfect end position of 45° or greater (see also Chapter 13.1). In some circumstances, especially on Vault, an over- or under-rotation of 90° may result in the recognition of different value for the vault by the D-jury.
- l) If, on Pommel Horse, elements in cross support or in side support deviate from the correct support orientation by 45° or greater for the greater portion of the element.
- m) If strength hold positions or simple hold positions on any apparatus deviate from the correct horizontal body, arm, or leg position by 45° or greater. This means, for example:
- Inverted cross with the head of the gymnast entirely above the circle of the rings. (This is usually >45°);
 - Cross with the arm pits entirely above the circle of the rings. (This is usually >45°);
 - (see also Article 23).
6. In all cases, the D-jury is to make decisions based on gymnastics sense and to decide in the interests of the sport of gymnastics. In cases of doubt, the benefit of that doubt must be given to the gymnast.
7. Elements performed so poorly that they are not recognized by the D-jury will normally be severely deducted by the E-jury as well.
- vi. Un elemento en o través del apoyo inv. en anillas, que es controlado con las piernas o los pies en los cables.
- f) Si el elemento se termina con la ayuda del asistente.
- g) Si el gimnasta cae del o sobre el aparato durante un elemento, o lo altera, o lo interrumpe de cualquier otra forma.
- h) Si el gimnasta cae del o sobre el aparato durante un elemento sin haber llegado a la posición final que permita continuar sin al menos un impulso o cae o muestra un control momentáneo del elemento durante la recepción o el agarre.
- i) Si un elemento estático de fuerza o una simple posición de mantenimiento no se para.
- j) Si una elevación viene desde una posición de fuerza que no ha sido reconocida o valorada por cualquier razón.
- k) Si un elemento de giro en la mayoría de los aparatos se realiza con una rotación menor o mayor de 90° o si un elemento de impulso se ejecuta con una desviación de 45° o más con la posición final perfecta (ver el Capítulo 13.1). En algunas circunstancias, especialmente en salto, una rotación en más o menos de 90° puede resultar reconocida por el jurado D con un valor diferente.
- l) Si, en caballo con arcos, los elementos en apoyo transversal o en apoyo lateral tienen una desviación de 45° o más con la posición correcta de apoyo en la mayor parte del elemento.
- m) Si posiciones de mantenimiento a fuerza o simples posiciones de mantenimiento en cualquier aparato se desvían de la posición horizontal del cuerpo, brazos o en la posición de las piernas en 45° o más. Por ejemplo:
- Cristo invertido con la cabeza del gimnasta completamente por encima del círculo de las anillas (por lo general > 45°);
 - Cristo con los hombros completamente por encima del círculo de las anillas (por lo general > 45°);
 - (ver también Artículo 23).
6. En todos los casos el jurado D decidirá basándose en el sentido e interés de la gimnasia. En casos de duda, se concederá al gimnasta el beneficio de la duda.
7. Normalmente los elementos ejecutados tan mal que no son reconocidos por el jurado D serán penalizados severamente por el jurado E.

Article 16
Répétitions

1. Le gymnaste ne peut répéter son exercice s'il a dû l'interrompre pour des raisons indépendantes de sa volonté.
2. Si le gymnaste chute sur ou depuis l'engin, il peut reprendre son exercice à l'endroit où il a chuté ou répéter l'élément manqué pour que celui-ci soit reconnu et poursuivre (voir article 22.4).
3. Les éléments (n° d'identification) répétés ne peuvent être reconnus ni donner droit à des points de connexions. Il en va de même pour les éléments répétés dans les liaisons (exceptions: au cheval-arçons certains éléments et cercles, dont la valeur augmente s'ils sont exécutés deux fois dans des enchaînements particuliers, et aux anneaux - voir Chapitre 9, art. 36.2).
4. Si, pour une raison ou une autre, la difficulté d'un élément ne peut être reconnue, alors celui-ci ne peut remplir aucune exigence du groupe d'éléments.

Article 17
Evaluation du Jury D

Action du Gymnaste	Evaluation par le jury D
Exigences des groupes d'éléments remplies	Ajout de 0.5 de point chaque fois
Exigence pour group d'éléments sorties	Sortie de valeur A ou B = +0.0 Sortie de valeur C = +0.3 Sortie D ou plus = +0.5
Juniors	Sortie de valeur A = +0.0 Sortie de valeur B = +0.3 Sortie de valeur C ou sup. = +0.5
Fautes conduisant à la non reconnaissance (voir Art, 15.5 et 24)	non reconnaissance de la difficulté
Élément complété avec l'aide d'un assistant	non reconnaissance de la difficulté
Pas de maintien	non reconnaissance de la difficulté
Répétition d'un élément	autorisée mais non comptabilisée
Sortie avec poussée des pieds ou autre sortie non réglementaire	non reconnaissance de l'élément et du groupe d'éléments sorties
Maintien en force avec jambes écartées ou autre élément interdit	non reconnaissance de l'élément

Article 16
Repetition

1. An exercise may not be repeated unless the gymnast has to interrupt his exercise for reasons outside of his control.
2. If the gymnast falls on or from the apparatus, he may choose to continue with his exercise from the fall or to repeat the missed element for credit and continue from there. (See Article 22.4)
3. No element (same Code Identification Number) may be repeated for difficulty credit or for Connection Points. This applies also to elements repeated in connections (exceptions: certain Pommel Horse elements and circles that increase in value if performed twice in special combinations, and rings - see Chapter 9, art. 36.2)
4. If the difficulty of an element is not recognized for any reason, then that element can also not meet an Element Group Requirement.

Article 17
D-jury Evaluation

Gymnast's Actions	D-jury evaluation
Fulfilling of Element Group Requirements	Adding 0.5 for each
Dismount Element Group Requirement	A or B value dismount = +0.0 C value dismount = +0.3 D value or higher dismount = +0.5
Juniors	A value dismount = +0.0 B value dismount = +0.3 C value dismount or higher = +0.5
Errors leading to non-recognition (see Article 15.5 & 24)	Non-recognition of the Difficulty
Assistance by spotter in completion of element	Non-recognition of the Difficulty
Not holding	Non-recognition of the Difficulty
Repeated element	Permitted but given no value
Pushing with feet for dismount or other non-legitimate dismount	Non-recognition of the element and dismount element group requirement
Straddled strength hold or other prohibited elements	No recognition of the element

Artículo 16
Repeticiones

1. Un ejercicio puede repetirse si el gimnasta tiene que interrumpir su ejercicio por razones ajenas a él.
2. Si el gimnasta se cae sobre o del aparato, puede escoger entre continuar con su ejercicio desde la caída o repetir el elemento que falta para su reconocimiento y continuar desde él (ver art. 22.4)
3. No se puede reconocer ni dar conexión a un elemento repetido (con el mismo número de identificación en el código). Esto se aplica también a los elementos repetidos en conexión (exc.: algunos elementos en caballo con arcos y molinos que aumentan su valor si se realizan dos veces en combinaciones especiales y en las anillas - ver Capítulo 9, art. 36.2))
4. Si por cualquier razón, la dificultad de un elemento no se reconoce, entonces ese elemento tampoco puede cumplir como exigencia especial.

Artículo 17
Evaluación del jurado D

Acción del gimnasta	Evaluación Jurado D
Ejecutar completamente el grupo de elementos	Sumar 0,5 por cada uno
Requerimiento de grupo de Salida	Salida valor A o B = +0.0 Salida valor C = +0.3 Salida valor D o superior = +0.5
Juniors	Salida valor A = +0.0 Salida valor B = +0.3 Salida valor C o superior = +0.5
Falta en la recepción hasta el no reconocimiento (ver art. 15.5 y 24)	Dificultad no reconocida
Ayuda del asistente en la realización del elemento	Dificultad no reconocida
Sin parada	Dificultad no reconocida
Repetir un elemento	Permitido pero sin valor
Apoyo de los pies para realizar la salida u otra salida no permitida	Grupo de elemento salida no reconocido
Posiciones de fuerza con piernas ab. u otros elementos prohibidos	Elemento no reconocido

Chapitre 6 Prescriptions concernant la présentation de l'exercice

Article 18

Description de la présentation de l'exercice

1. La présentation de l'exercice porte uniquement sur les facteurs qui caractérisent une prestation gymnique contemporaine et dont l'absence est pénalisée par le Jury E:
 - a) exécution technique, la composition (les exigences générales concernent la construction de l'exercice), esthétique et tenue;
2. La présentation de l'exercice a une valeur maximale de 10,0 points.
3. Pour des exercices courts, les règles suivantes sont applicables:

	Evaluation
• 7 éléments ou plus	10.00 p.
• 6 éléments	6.00 p.
• 5 éléments	5.00 p.
• 1 à 4 éléments	2.00 p.
• aucun élément	0.00 p.

Article 19

Calcul des déductions du Jury E

1. Les six juges du Jury E doivent juger l'exercice et calculer les déductions sans se consulter, et fournir leur note A dans les 20 secondes suivant la fin de l'exercice (voir aussi article 10.3).
2. Chaque juge du Jury E évalue l'exercice en fonction de l'exécution parfaite exigée. Tous les écarts par rapport à cette exigence sont pénalisés.
 - a) Les déductions pour les fautes esthétiques et de tenue, techniques et de compositions seront additionnées jusqu'à un maximum des 10 points accordées pour la présentation de l'exercice.

Article 20

Renseignements pour le gymnaste

1. Le gymnaste ne doit inclure dans son exercice que des éléments qu'il peut exécuter en toute sécurité et qu'il maîtrise parfaitement du point de vue esthétique et technique. Sa sécurité demeure sous son entière responsabilité. Le Jury E doit pénaliser rigoureusement toute faute d'exécution technique ou de tenue.
2. Le gymnaste ne doit jamais tenter d'augmenter la difficulté de ses exercices au détriment de l'exécution technique et de la tenue.
3. Toutes les entrées doivent être exécutées à partir de la station jambes serrées, d'un bref élan (aux barres parallèles et à la barre fixe seulement) ou de la suspension fixe. Aucun élément ne doit précéder l'entrée proprement dite, à l'exception du saut, où l'on applique les règles spécifiques à cet engin.
4. Toutes les sorties des engins, l'exercice au sol et le saut se terminent à la station, jambes serrées. A l'exception du sol, il est interdit de terminer l'exercice en sautant de l'engin en poussant par les pieds.

Chapter 6 Regulations Governing Exercise Presentation

Article 18

Description of Exercise Presentation

1. The Exercise Presentation consists of only those factors that constitute the essence of a contemporary gymnastics performance and the absence of which results in deductions by the E-jury. These factors are:
 - a) The technical, compositional (general expectations for exercise construction) aesthetic and execution.
2. The Exercise Presentation has a maximum value of 10.0 points.
3. For short exercises, the following rule will be applied:

	Evaluation from
• 7 or more elements	10.00 p.
• 6 elements	6.00 p.
• 5 elements	5.00 p.
• 1 to 4 elements	2.00 p.
• No element	0.00 p.

Article 19

Calculation of E-jury deductions

1. The six judges of the E-jury, will judge an exercise and determine the deductions independently and do so within 20 seconds of the completion of the exercise (see also Article 10.3).
2. Each performance is evaluated with reference to expectations of perfect performance. All deviations from this expectation are deducted.
 - a) Deductions for errors in aesthetic and execution, technique and composition are summed to a maximum of 10.0 points for Exercise Presentation.

Article 20

Instructions for the Gymnast

1. The gymnast must include in his exercise only elements that he can perform with complete safety and with a high degree of aesthetic and technical mastery. The responsibility for his safety rests entirely with him. The E jury is required to deduct very rigorously for any aesthetic, execution, composition and technical errors.
2. The gymnast must never attempt to increase the difficulty or the "D" score at the expense of aesthetic and technical execution.
3. All mounts must commence from the basic stand position, from a short run (only Parallel Bars and Horizontal Bar), or from a still hang. Pre-elements or intermediate elements may not precede the mount. This rule does not apply to Vault where the specific rules stated for that apparatus apply.
4. Dismounts from all apparatus as well as the conclusion on Floor Exercise and Vault must end in a standing position with the legs together. With the exception of Floor Exercise, pushing from the apparatus with the feet in order to execute the dismount is not permitted.

Capítulo 6 Reglas relativas a la presentación del ejercicio

Artículo 18

Descripción de la presentación del ejercicio

1. La presentación del ejercicio contiene sólo los factores que constituyen la esencia de la ejecución de la gimnasia contemporánea, cuya ausencia traerá como resultado penalizaciones del jurado E. Estos factores son:
 - a) La técnica, la composición (expectativas generales en la construcción del ejercicio) falta de estética y la ejecución.
2. La presentación del ejercicio vale como máximo 10.0 puntos.
3. Para ejercicios cortos, se aplican las siguientes reglas:

	Evaluación desde
• 7 o mas elementos	10.00 p.
• 6 elementos	6.00 p.
• 5 elementos	5.00 p.
• 1 a 4 elementos	2.00 p.
• sin elementos	0.00 p.

Artículo 19

Cálculo de las deducciones del jurado E

1. Los seis jueces del jurado E, evaluarán independientemente el ejercicio y determinarán la nota 20 segundos después de finalizado el ejercicio (ver también artículo 10.3).
2. Cada ejecución se evalúa con referencia a las expectativas de una correcta ejecución. Todas las desviaciones con respecto a lo esperado serán deducidas.
 - a) Deducciones por faltas de estética y ejecución, técnica y de composición hasta un máximo de 10.0 puntos en la presentación del ejercicio.

Artículo 20

Instrucciones para el gimnasta

1. El gimnasta sólo debe incluir en su ejercicio elementos que pueda realizar con completa seguridad y con alto grado de estética y maestría técnica. La responsabilidad de la seguridad es suya y de su entrenador. El jurado E debe deducir rigurosamente cualquier falta estética, ejecución, composición y errores técnicos.
2. El gimnasta nunca debe intentar aumentar la nota D a expensas de la estética y la ejecución técnica.
3. Todas las entradas deben comenzar desde la posición de parado, con una carrera corta (sólo paralelas y barra fija), o desde la suspensión. No deben realizarse elementos previos o elementos intermedios antes de la entrada. Esta regla no se aplica en salto en el que se utilizan reglas específicas.
4. Las salidas de todos los aparatos, así como en al final de suelo o salto, deben acabar en la posición de firmes con piernas juntas. Salvo en suelo, no se permite salir del aparato con apoyo de pies.

Article 21 Le rôle du Jury E

1. Le Jury E est responsable de l'évaluation de tous les aspects esthétiques et techniques et du respect des exigences de composition de l'exercice à son engin. Dans chaque cas, le Jury E évalue les éléments en fonction de l'exécution correcte et de la position finale parfaite exigées (voir aussi chapitre 13.2).
2. Le gymnaste ne doit inclure dans son exercice que des éléments qu'il peut exécuter en toute sécurité et qu'il maîtrise parfaitement du point de vue esthétique et technique. Toute infraction à cette exigence est rigoureusement pénalisée par le Jury E.
3. Le Jury E ne tient aucun compte de la difficulté ou des exigences du groupe d'éléments. Il doit déduire de façon égale une même faute quelle que soit la difficulté de l'élément ou de la liaison.
4. Les juges du Jury E (et du Jury D) doivent maintenir leurs connaissances de la gymnastique contemporaine à jour et se tenir constamment au courant des plus récentes exigences concernant l'exécution d'un élément et de la façon dont les lignes directrices du sport changent à mesure que celui-ci évolue. Dans un tel contexte, ils doivent également savoir ce qui est possible, ce qu'il est raisonnable d'exiger, ce qu'est une exception et ce qui constitue un effet particulier (voir aussi chapitre 13.3).
5. Le Jury E doit comprendre qu'il ne faut pas déduire lorsque le gymnaste exécute certains éléments, qui ne présentent pas de faute par ailleurs, de façon à produire un effet particulier ou dans un but précis. Par exemple:
 - i. aux barres parallèles, un établissement avant en tournant en arrière ou un grand tour exécuté intentionnellement avec une phase de vol, un déplacement et une reprise retardée des barres vise produire un effet particulier et ne devrait pas être pénalisé parce que le gymnaste ne termine pas l'élément à l'appui renversé. Il incombe toutefois au gymnaste de produire l'effet recherché de façon nette et indiscutable;
 - ii. à la barre fixe, il arrive souvent que le gymnaste modifie ses grands tours lorsqu'il se prépare à exécuter un élément volant ou la sortie. Ces grands tours ne devraient pas être pénalisés parce que le gymnaste ne passe pas par l'appui renversé, à moins qu'ils soient inutiles ou à ce point excessifs qu'ils ne respectent plus les exigences relatives à la tenue et à la technique.
6. Si, pour quelque raison, un juge E ne parvient pas à prendre une décision, il doit laisser au gymnaste le bénéfice du doute.
7. Le Jury E doit déduire deux fois si le gymnaste commet deux fautes différentes lors de l'exécution d'un même élément, c'est-à-dire de technique et de tenue. Par exemple, un demi-tour avant à l'appui renversé aux barres parallèles peut être pénalisé pour manque d'amplitude et pour flexion des jambes.

Article 22 Détermination des fautes esthétiques et de tenue du corps, techniques et de composition de l'exercice.

1. Chaque élément est évalué en fonction de la position finale correcte à atteindre ou de l'exécution correcte exigée (voir aussi chapitre 13).

Article 21 Evaluation by the E - jury

1. The E- Jury is responsible for evaluating all of the aesthetic, execution and technical performance aspects of an exercise as well as its compliance with the composition (exercise construction expectations) for that apparatus. In each case the E - Jury is to demand that elements be performed with perfection and to perfect end positions (see also Chapter 13.2).
2. The gymnast is expected to include in his exercise only elements that he can perform with complete safety and with a high degree of aesthetic and technical mastery. All deviations from that expectation will be deducted rigorously by the E-jury.
3. The E-jury is not to concern at all with the difficulty of an exercise. He is obligated to deduct equally severely for any error of the same magnitude regardless of the difficulty of the element or the connection.
4. Judges of the E-Jury (and the D-jury) must remain up-to-date with contemporary gymnastics, must know at all times what the most contemporary performance expectation for an element should be, and must know how standards are changing as the sport evolves. In this context they must also know what is possible, what is reasonable to expect, what is an exception, and what is a special effect (see also Chapter 13.3)
5. The E-Jury must understand to refrain from deducting when some elements, which otherwise have no errors, are performed for a special effect or a special purpose. For example:
 - i. On Parallel Bars, a basquet or a giant swing deliberately performed with flight and travel, and with a late re-grasp has a special effect and purpose and should not be deducted for not ending in handstand. However the onus is on the gymnast to show the effect or purpose in an unmistakable and conspicuous manner.
 - ii. On Horizontal Bar, a giant swing is often modified in preparation for release elements and dismounts. These should not be deducted for not passing through a handstand unless they are unnecessary or so extreme as to violate aesthetic, execution and technical expectations.
6. If for any reason a judge of the E-Jury cannot reach a decision, he must give the benefit of the doubt to the gymnast.
7. The E-jury is obligated to deduct twice for two distinctly different errors in an element, i.e. if the element has both a technical and an aesthetic execution error. For example a stützkehr on Parallel Bars may receive both deductions for insufficient amplitude and for bent knees.

Article 22 Determination of Aesthetic Body Position and Execution Errors, and Technical and Compositional Errors.

1. Each element is defined to the perfect end position or as being performed with perfection. (See also Chapter 13)

Artículo 21 Evaluación del jurado E

1. El jurado E es responsable de evaluar todos los aspectos de estética, de ejecución y de realización técnica del ejercicio, de acuerdo a las expectativas de composición (expectativas en la construcción del ejercicio) para cada aparato. En cada caso, el jurado E debe requerir que los elementos se ejecuten con perfección y con una posición final perfecta. (ver cap. 13.2)
2. Se espera que el gimnasta incluya en su ejercicio solo elementos que pueda ejecutar con completa seguridad y con un alto grado de estética y maestría técnica. Todas las desviaciones con relación a estas expectativas serán rigurosamente penalizadas por el jurado E.
3. El jurado E no tendrá en cuenta la dificultad o los grupos de elementos requeridos en el ejercicio. Está obligado a penalizar de igual manera cualquier error de idéntica magnitud sin tener en cuenta la dificultad del elemento o combinación.
4. Los jueces del jurado E (y del jurado D) deben conocer la gimnasia contemporánea, así como lo que en todo momento se espera, desde el punto de vista de la gimnasia contemporánea, de un elemento, y deben conocer como cambian los estándares en el desarrollo del deporte. En este contexto debe saber que es posible, que es razonable esperar, que es una excepción y que es un efecto especial (ver también capítulo 13.3).
5. El jurado E no debe penalizar elementos, que sin error se ejecutan para obtener un efecto o una finalidad especial. Por ejemplo:
 - i. En paralelas, una quinta o un molino ejecutado deliberadamente pasajero, no debe penalizarse por no terminar en apoyo invertido ya que se busca un efecto especial al realizarlo con una presa tardía. Aunque, el gimnasta debe ser honesto presentando el efecto u objetivo de forma concreta y sin faltas.
 - ii. En barra fija, un molino a menudo se modifica para preparar un elemento de vuelo y una salida. No debería penalizarse por no pasar por el apoyo invertido cuando no sea necesario o de forma extrema, como falta estética, de ejecución o de expectativas técnicas.
6. Si por alguna razón un juez del jurado E no puede decidirse, debe conceder el beneficio de la duda al gimnasta.
7. El jurado E está obligado a deducir dos veces por dos errores diferentes en un elemento, p.e.: si el elemento tiene errores técnicos y de ejecución estética. Por ejemplo una stutzkehr en paralelas puede tener las dos deducciones por falta de amplitud y por doblar rodillas.

Artículo 22 Determinación de faltas de estética en la posición del cuerpo y de ejecución, y faltas de técnica y de composición

1. Cada elemento está definido con una perfecta posición final o por ejecutarse con perfección. (Ver también capítulo 13)

2. Tout écart par rapport à la position correcte constitue une faute d'exécution ou technique que les juges doivent pénaliser. L'importance de la déduction pour petite faute, faute moyenne et faute grossière est déterminée en fonction de l'ampleur de l'écart par rapport à la position parfaite. Une flexion identique des bras, des jambes ou des hanches entraîne des déductions identiques.

3. Les déductions suivantes s'appliquent à toutes les déviations sur le plan de la tenue ou de la technique par rapport à l'exécution correcte. Ces déductions doivent s'appliquer indépendamment du degré de difficulté de l'élément ou de l'exercice.

Petite faute	0,1 p.
Faute moyenne	0,3 p.
Faute grossière	0,5 p.
Chute	1,0 p.

a) Petite faute : (déduction = 0,1 p.)

- petite imprécision ou léger écart par rapport à la position finale correcte ou à l'exécution correcte ;
- légère correction de la position des mains, des pieds ou du corps ;
- tout autre léger écart sur le plan de la tenue ou de la technique par rapport à l'exécution correcte.

b) Faute moyenne: (déduction = 0,3 p.)

- sérieuse ou importante déviation par rapport à la position finale correcte ou à l'exécution correcte ;
- correction importante de la position des mains, des pieds ou du corps ;
- tout autre écart important sur le plan de la tenue ou de la technique par rapport à l'exécution correcte.

c) Faute grossière: (déduction = 0,5 p.)

- déviation fondamentale par rapport à la position finale correcte ou à l'exécution correcte;
- correction fondamentale de la position des mains, des pieds ou du corps ;
- élan intermédiaire complet;
- tout autre écart fondamental sur le plan de la tenue ou de la technique par rapport à l'exécution correcte.

d) Chute et assistance: (déduction = 1.0 p.)

- chute sur ou depuis l'engin se produisant pendant l'exécution d'un élément avant que le gymnaste n'ait atteint une position finale qui lui permette de continuer l'enchaînement par au moins un élan (p. ex.: une phase de suspension visible à la barre fixe ou une phase d'appui visible au cheval-arçons après l'élément en question) ou de maîtriser momentanément l'élément lors de la réception ou de la reprise;
- aide permettant au gymnaste de compléter un élément;

4. Un exercice interrompu par une chute sur ou depuis l'engin peut être poursuivi dans les 30 secondes. Le gymnaste peut utiliser le nombre nécessaire de mouvements ou d'éléments pour reprendre

2. All deviations from correct performance are considered execution or technical errors and must be evaluated accordingly by the judges. The amount of the deduction for small, medium, or large errors is determined by the degree of deviation from the correct performance. The same deduction is applied each time for the same severity of bending, whether it be the arms, legs, or the body

3. The following deductions will apply for each and every discernible aesthetic or technical deviation from the expected perfect performance. These deductions must be taken regardless of the difficulty of the element or exercise.

Small Error	0.1 p.
Medium Error	0.3 p.
Large Error	0.5 p.
Fall	1.0 p.

a) Small errors: (deduction = 0.1)

- any minor or slight deviation from the perfect end position and from perfect technical execution;
- any minor adjustments to hand, foot, or body position;
- any other minor violations against aesthetic and technical performance expectations.

b) Medium errors: (deduction = 0.3)

- any distinct or significant deviation from the perfect end position and from perfect technical execution;
- any distinct or significant adjustments to hand, foot, or body position;
- any other distinct or significant violation against aesthetic and technical performance expectations.

c) Large errors: (deduction = 0.5)

- any major or severe deviation from the perfect end position and from perfect technical execution;
- any major or severe adjustments to hand, foot, or body position;
- any full intermediate swing
- any other major or severe violations against aesthetic and technical performance expectations.

d) Falls and spotter assistance: (deduction = 1.0 p.)

- any fall on or from the apparatus during an element without having reached an end position that permits continuation with at least a swing (i.e. a distinct hang phase on Horizontal Bar or a distinct support phase on Pommel Horse after the element in question) or that otherwise fails to display a momentary control of the element during landing or re-grasp;
- any assistance by a spotter that contributes to the completion of an element;

4. After a fall on or from the apparatus, the exercise may be continued within 30 seconds and the gymnast may use a necessary number of elements or movements to return to his starting position

2. Toda desviación con relación a la ejecución correcta se considera falta de ejecución o falta técnica y debe ser evaluada por los jueces. Se deduce de acuerdo al grado de desviación con relación a la ejecución correcta como falta pequeña, media o grande. La misma deducción se aplica cada vez, por doblar, tanto sean piernas, brazos o cuerpo.

3. Se aplicarán las siguientes deducciones, por desviación perceptible de la compostura o de la técnica, con relación a la ejecución perfecta. Estas deducciones deben tomarse independientemente de la dificultad del elemento o el ejercicio

Falta pequeña	0.1 p.
Falta media	0.3 p.
Falta grande	0.5 p.
Caída	1.0 p.

a) Falta pequeña: (deducción = 0.1)

- pequeña o ligera desviación de la posición final y la ejecución técnica perfecta;
- ajuste mínimo de manos, pies o posición del cuerpo;
- falta mínima contra la estética y las expectativas de ejecución.

b) Falta media: (deducción = 0.3)

- cualquier desviación distinta o significativa de la posición final y la ejecución técnica perfecta
- cualquier ajuste de manos, pies o posición del cuerpo distinto o significativo;
- cualquier violación distinta o significativa contra la estética y las expectativas de ejecución

c) Falta grande: (deducción = 0.5)

- cualquier desviación grande o marcada de la posición final perfecta y la perfecta ejecución técnica;
- cualquier ajuste grande o marcado de manos, pies o posición del cuerpo
- cualquier balanceo intermedio
- cualquier falta grande o marcada contra la estética y las expectativas de ejecución.

d) Caídas y ayuda del asistente: (deducción = 1.0 p.)

- Cualquier caída en o sobre el aparato durante un elemento sin llegar a una posición final que permita su continuación con al menos un balanceo (p.e. una fase de susp. visible en barra fija o una fase visible de apoyo en caballo con arcos después del elemento en cuestión) o que cae o muestra una falta de control momentáneo del elemento durante la recepción o el agarre.
- cualquier ayuda del asistente que contribuya a la realización de un elemento;

4. Después de una caída, el gimnasta puede continuar el ejercicio en los 30 seg. siguientes, usando el número de elementos o movimientos necesarios para volver a la posición de partida, pero

sa position de départ, cependant tous ces éléments et mouvements doivent être exécutés correctement. Le gymnaste peut répéter l'élément manqué pour que celui-ci soit reconnu, sauf si la chute se produit lors de la sortie ou d'un saut.

- Les fautes d'exécution comme la flexion des jambes ou des bras, la fausse position du corps ou la mauvaise tenue, le manque de rythme et d'harmonie, le manque d'amplitude, etc., sont définies aux articles 22.7 à 22.14 et à l'article 24, et sont toujours pénalisées en fonction de la gravité de la faute ou de l'ampleur de la déviation par rapport à l'exécution correcte.
- Les fautes de tenue comme la flexion des bras, des jambes ou des hanches sont classifiées comme suit :

Petite faute:	légère flexion
Faute moyenne:	forte flexion
Faute grossière:	flexion extrême

- Pour les éléments de force et les simples éléments de maintien à tous les engins, la déviation par rapport à la position de maintien parfaite détermine la gravité de la faute technique et la déduction:

Petite faute	Faute moyenne	Faute grossière	Non-rec.(Jury D)
jusqu'à 15°	16° - 30°	> 30°	> 45°
Exemples :			

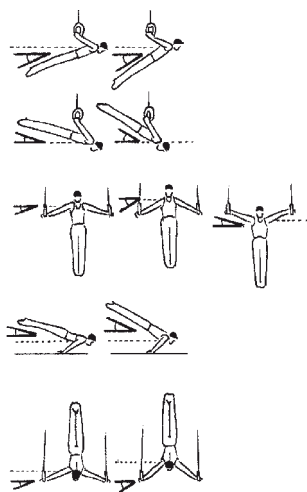

a) Dans les éléments de maintien, une déviation égale ou supérieure à 30° constitue une faute grossière sanctionnée par le Jury E. De plus, une déviation égale ou supérieure à 45° entraîne la non-reconnaissance de l'élément par le Jury D.

but all of these elements and movements must be performed with perfect execution. He is permitted to repeat the missed element for credit, except if the fall occurred during a dismount or a Vault.

- Execution errors such as bent knees, bent arms, bad posture or body position, poor rhythm, poor amplitude, etc. are listed in Articles 22.7 to 22.14 and Article 24 and are always deducted according to the degree of error or deviation from what is considered perfect performance.
- Execution errors such as bending the arms, legs or body are categorized as follows:

Small Error:	slight bending
Medium Error:	strong bending
Large Error:	extreme bending

- For strength hold or simple hold positions on any apparatus, angular deviations from the perfect hold position define the magnitude of the technical error and the corresponding technical deduction:

Small error	Medium error	Large error	Non-recognition D-jury
up to 15°	16° - 30°	> 30°	> 45°
Examples:			

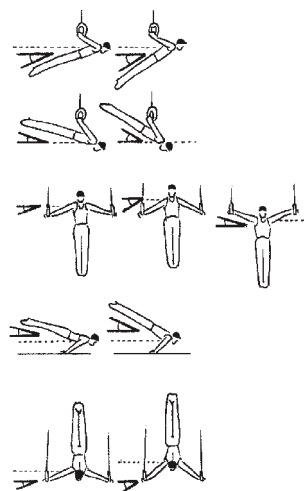

a) Deviations in hold positions of 30° and greater will receive a large deduction from the E-jury. In addition, deviations of 45° and greater will lead to the non recognition of the element by the D-jury.

estos elementos y movimientos deben ejecutarse perfectamente. Se le permite repetir el elemento que falta para contarlo, excepto si la caída es en la salida o en salto.

- Las faltas de ejecución tales como piernas dobladas, brazos doblados, mala postura o posición del cuerpo, ritmo pobre, amplitud pobre, etc. están definidas en los Artículos 22.7 a 22.14 y en el Artículo 24 deduciéndose siempre en función del grado de error o desviación de lo que se considera ejecución perfecta.
- Las faltas de ejecución tales como doblar brazos, piernas o cuerpo se valoran de la siguiente forma:

Falta Pequeña:	doblar ligeramente
Falta Media:	doblar marcadamente
Falta Grande:	doblar de forma extrema

- Para posiciones de mant. a fuerza o posiciones de mantenimiento simples en cualquier aparato, las desviaciones angulares con la posición de mantenimiento perfecta definen la magnitud de la falta técnica y la deducción técnica correspondiente:

Falta pequeña	Falta media	Falta grande	Sin reconoc. (J. D)
Hasta 15°	16° - 30°	> 30°	> 45°
Ejemplos:			

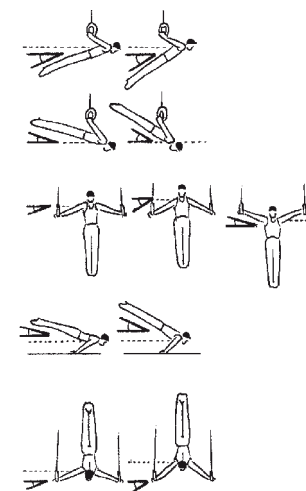

a) Las desviaciones en las posiciones de mantenimiento de 30° o más se deducirán como falta grande por el jurado E. Si además, la desviación es de 45° o más el Jurado D no la reconocerá.

8. Un élément d'élévation en force à l'appui ou à l'appui renversé n'est pas reconnu s'il est exécuté à partir d'un élément de maintien en force non reconnu.
9. Si une déduction doit être apportée pour faute technique ou position incorrecte dans un élément de maintien en force, l'élément suivant – s'élever – est pénalisé par la même déduction, au maximum 0,50 point, si l'exécution de l'élément de force suivant s'en voit d'autant facilitée. La présente règle ne s'applique qu'aux cas où une position élevée ou un maintien incorrect du point de vue technique facilite l'exécution de l'élément de force suivant (autrement dit, elle ne s'applique pas aux montées en force qui suivent une équerre incorrecte ou un maintien de plus de 2 sec.).
10. Les déductions pour fautes techniques relatives à la déviation par rapport à la position finale correcte s'appliquent aussi aux éléments d'élan. Dans la plupart des cas, la position finale correcte consiste en un appui renv. parfait ou, dans les cercles au cheval-arçons, en un appui transv. ou lat. parfait. Pour les éléments d'élan, les règles suivantes s'appliquent:
- a) au sol, au cheval-arçons, aux anneaux, aux barres parallèles et à la barre fixe, le gymnaste doit, dans bien des cas, exécuter les éléments d'élan en passant par l'appui renv. sans marquer la position correcte pour éviter toute interruption du rythme de l'exercice. C'est pourquoi une faible déviation de 15° par rapport à l'appui renv. correct est tolérée jusqu'à la fin de l'élément. Une déduction pour petite faute s'applique si la déviation par rapport à l'appui renv. se situe entre 16° et 30° ;
- b) au cheval-arçons, les cercles et la plupart des éléments doivent être exécutés, commencer ou se terminer en appui transv. ou lat. correct ; toutefois, une déviation de 15° par rapport à la position parfaite est permise. Il y a déduction selon l'angle de la déviation chaque fois que la faute se produit au cours de l'exercice. Par conséquent, le Jury E pénalise chaque cercle exécuté avec une déviation, tandis que le Jury D ne reconnaît pas l'élément s'il y a déviation supérieure à 45° par rapport à l'appui correct pendant la majeure partie de l'élément.
11. Pour les éléments d'élan passant par ou se terminant à l'appui renversé ou à une position de maintien de force (voir règle supplémentaire l'art. 47.3 à la barre fixe), les écarts par rapport à la position correcte seront pénalisés comme suit:
- | | |
|------------------|----------------------------------|
| Pas de déduction | jusqu'à 15° |
| Petite faute | 16° à 30° |
| Faute moyenne | 31° à 45° |
| Faute grossière | plus de 45° et non-rec. (Jury D) |
- N. B. Dans le cas d'une déviation égale ou supérieure à 45° par rapport à la position finale d'un élément d'élan (ou, dans le cas des éléments avec rotations longitudinales, égale ou supérieure à 90°), le Jury E applique une déduction pour faute grossière et le Jury D ne reconnaît pas l'élément. Cependant, à quelques occasions, il peut être possible pour un élément de rotation non complet d'être reconnu d'une valeur plus basse en relation avec le nombre de rotations correctement complété.

8. A press from a static strength element that did not have its difficulty recognized for any reason will also not have its difficulty recognized.
9. If the preceding strength hold element has received a deduction for incorrect technique or position, then the same deduction up to a maximum of 0.50 points applies again to a press from that strength hold element if it is determined that the press has been simplified thereby. This interpretation is intended only for circumstances where a high position or a technically poor hold makes the subsequent press easier (i.e. not for presses from faulty L-sits or from hold positions of longer than 2 seconds).
10. Technical deductions for angular deviation from the perfect end position can also apply to swinging skills. In most cases the perfect end position is defined as a perfect handstand, or during Pommel Horse circles, as a perfect cross support or perfect side support position. For swinging elements the following applies:
- a) On Floor Exercise, Pommel Horse, Rings, Parallel Bars and Horizontal Bar, swing elements are often expected to be performed through rather than to an exact handstand otherwise the rhythm of an exercise might be interrupted. For that reason a small angular deviation of up to 15° from an exact handstand is permitted up to the conclusion of the element. A small deduction is taken if the deviation from the handstand is between 16° and 30°.
- b) On Pommel Horse, circles and most elements must be performed in, from, or to within 15° of a perfect cross or side support position. The appropriate angular deviation deduction is taken each time the error occurs during an exercise. This means that the E - Jury would deduct for each skewed circle, whereas the D - Jury would not recognize the element if it deviates from the correct support orientation more than 45° for the greater portion of the element
11. During swing elements which pass through or end in handstand (see additional rule Art. 47.3 for Horizontal Bar), deviations from the correct position will be penalized as follows:
- | | |
|------------|-------------------------------------|
| up to 15° | No deduction |
| 16° to 30° | Small error |
| 31° to 45° | Medium error |
| > 45° | Large error and non-recog. (D jury) |
- NB. Deviations in end positions for swinging elements of 45° and greater (or for twisting elements, of 90° and greater) will receive a large deduction from the E - Jury and will not be recognized by the D-jury. However, in some cases, it may be possible for an incompletely twisted element to be recognized as a lower value element in accordance with the amount of twist correctly completed.

8. A elemento de elevación desde una posición estática a fuerza cuya dificultad no sea reconocida por cualquier razón, tampoco se le reconocerá su dificultad.
9. Si la posición de mant. a fuerza anterior tiene una penalización por técnica o posición incorrecta y se determina que la elevación se ha facilitado, tendrá la misma deducción, máx. de 0.50 p., que hasta la elevación de esa posición de mant. a fuerza. Esta interpretación se entiende para circunstancias en las que la posición es alta o el mantenimiento pobre, haciendo la elevación que le sigue más fácil (p.e. no aplicable a elevaciones desde ángulos defectuosos o posiciones mantenidas más de 2 seg.).
10. Las deducciones técnicas por desviación angular con relación a la posición final perfecta también se pueden aplicar a los elementos de impulso. En la mayoría de los casos, la posición final perfecta se define en el apoyo inv., o en caballo con arcos molinos, un apoyo transv. o un apoyo lateral perfectos. Para los elementos de impulso se aplica lo siguiente:
- a) En suelo, caballo con arcos, anillas, paralelas y barra Fija, normalmente se espera que los elementos de impulso se realicen a través del apoyo inv., de otra forma el ritmo del ejercicio se interrumpe. Por esto se permite una pequeña desviación angular de hasta 15° del apoyo invertido. Se penalizará como falta pequeña si la desviación del apoyo inv. está entre 16° y 30°.
- b) En caballo con arcos, los molinos y la mayoría de los elementos deben realizarse en, de, o dentro de 15° de una posición de apoyo transversal o lateral perfecta. La deducción por desviación angular se realiza cada vez que el error ocurre durante un ejercicio. Esto significa que el jurado E deduciría por cada molino, mientras que el jurado D no reconocerá el elemento si se desvía de la dirección de apoyo correcta más de 45°, en la mayor parte del elemento
11. En los elementos de impulso que pasan o acaban en apoyo inv. (ver regla adicional Art. 47.3 para reglas específicas de barra fija), las desviaciones de la posición correcta se penalizarán de la siguiente forma:
- | | |
|---------------|-----------------------------------|
| Sin deducción | hasta 15° |
| Falta pequeña | 16° a 30° |
| Falta media | 31° a 45° |
| Falta grande | >de 45° y sin reconoc. (jurado D) |
- Nota. Las desviaciones de la posición final para elementos de impulso en 45° o más (o por elementos de giro en 90° o más) serán penalizadas con una falta grande por el jurado E y el jurado D no los reconocerá. Sin embargo, es posible reconocer algunos giros incompletos con un valor menor teniendo en cuenta el número de giros realizados.

12. Aux anneaux, lors des élan à une position de maintien, les épaules ne doivent pas s'élever au-dessus de la position de maintien finale. Si les épaules s'élèvent au-dessus de la position de maintien finale, la déduction est:

Faute petite	jusqu'à 15°
Faute moyenne	16 à 30°
Faute grossière	plus de 30°
Non-reconnaissance	plus de 45° (Jury D)

13. Tous les éléments de maintien doivent être tenus au moins 2 sec. à partir du moment où le gymnaste est complètement immobile. Les éléments sans arrêt sont pénalisés pour faute grossière par le Jury B et ne sont pas reconnus par le Jury D.

2 secondes	pas de déduction
moins 2 secondes	faute moyenne
sans arrêt	faute grossière et non-reconn.

14. Les autres déductions pour fautes d'exécution technique sont définies à l'art. 24, et celles qui s'appliquent aux engins sont présentées aux chapitres correspondants.

15. Les déductions relatives aux fautes de réception sont définies à l'art. 24. Une réception correcte est une réception que le gymnaste s'est préparé à exécuter et non une réception qui par un heureux hasard se termine à la station. Le gymnaste doit faire preuve d'une maîtrise technique telle qu'il a le temps de compléter l'élément et de réduire sa rotation et/ou d'ouvrir le corps avant la réception.

Article 23

Exigences de composition des exercices

1. Les exigences de composition sont les aspects d'un exercice que l'on s'attend à retrouver dans le cadre d'une prestation gymnique à chaque engin. Il s'agit, par exemple, de l'utilisation complète de la surface du praticable, de l'exécution de l'exercice en élan sans arrêt, de l'absence de répétitions d'un élément, etc. Ces exigences sont définies pour chacun des engins aux chapitres correspondants.

2. Les erreurs de composition des exercices comprennent, entre autres, les suivants:

- a) écart gratuit des jambes (faute moyenne = 0,3 p. Jury E):
 - i. lorsqu'il exécute un élément, le gymnaste ne doit présenter aucune ouverture des jambes qui soit inutile ou inesthétique. Par exemple, aux barres parallèles, le demi-tour avant à l'appui renv. et le demi-tour en appui renversé doivent être exécutés sans ouverture des jambes; à la barre fixe et aux anneaux, le gymnaste ne doit pas écarter les jambes transversalement lorsqu'il exécute un élément; aux anneaux, les croix, les hirondelles et les appuis renv. ne doivent pas

12. On Rings, during swings to a hold position, the shoulders may not rise above the final hold position. If the shoulders rise above the final hold position, the deduction is:

Small error	up to 15°
Medium error	16° to 30°
Large error	over 30°
Non-recognition	over 45° (D-jury)

13. All hold elements must be held for a minimum of 2 seconds measured from the moment that a complete stop position has been reached. Elements that are not held will receive large deduction and will not be recognized by the D-jury.

2 seconds	no deduction
less 2 seconds	medium error
non stop	large error and non-recognition

14. Additional technical deductions are listed in Article 24 and specifically for each apparatus in the appropriate Chapter.

15. Deductions for poor landings are listed in Article 24. A correct landing is a prepared landing, not one which happens by luck to end in a standing position. An element should be performed with such excellent technique that the gymnast has fully completed it and has had time to reduce rotation and/or extend the body prior to landing.

Article 23

Expectations for Compositional Exercise Construction

1. The expectations for Compositional exercise construction are those aspects of an exercise that define the essence of our expectations and understanding of a gymnastics performance on each apparatus; such things as using the full floor area; swinging without stops; no repetition; etc. These are specifically defined for each apparatus in the appropriate chapter.

2. Exercise construction errors include, but are not restricted to, the following:

- a) Gratuitous separation of legs (medium error = 0.3 p. E-jury):
 - i. The gymnast may not perform elements with a separation of legs that serves no useful purpose or that detracts from the aesthetics of a performance. For example, on Parallel Bars a Stützkehr or a pirouette may not be performed with legs apart; on Horizontal Bar and Rings, elements may not be performed with a back-forward separation of the legs; on Rings, crosses, swallows, and handstands may not be performed with a separation of the legs; etc. Most elements permitted or

12. En anillas, en los impulsos a elementos de mantenimiento, los hombros no deben subir por encima de la posición de mant. final. Si los hombros la sobrepasan, la deducción es de:

Pequeña falta	hasta 15°
Falta media	de 16° a 30°
Falta grande	más de 30°
Sin reconocimiento	más de 45° (jurado D)

13. Todas las posiciones deben mantenerse mínimo 2 seg. contados desde el momento que está totalmente parado. Los elementos no mantenidos tendrán una deducción grande y el jurado D no los reconocerá.

2 segundos	sin deducción
menos de 2 segundos	falta media
sin parada	falta grande y sin reconoc.

14. Se especifican las deducciones técnicas adicionales en el Artículo 24 y para cada aparato, en el capítulo apropiado.

15. Se especifican las deducciones por mala recepción en el Artículo 24. Una recepción correcta es una recepción preparada, no llegar a la posición de firmes por medio de la suerte. Un elemento debe realizarse con tal perfección técnica, que el gimnasta lo complete totalmente y tenga tiempo para reducir la rotación y/o extender el cuerpo antes de la recepción.

Artículo 23

Expectativas en la composición del ejercicio

1. Las expectativas en la composición del ejercicio son aspectos que definen la esencia de lo que esperamos y debe ser la ejecución de la gimnasia en cada aparato; cosas como utilizar totalmente el practicable en suelo, impulsos sin paradas, ninguna repetición, etc. Dichas expectativas se definen específicamente para cada aparato en el capítulo apropiado.

2. Las faltas en la composición del ejercicio incluyen, entre otras, lo siguiente:

- a) Apertura atípica de piernas (falta media = 0.3 p. jurado E):
 - i. El gimnasta no puede realizar elementos con piernas separadas sin objeto o reduciendo la estética de la ejecución. Por ejemplo, en paralelas no puede realizarse una Stützkehre o una pirueta con piernas abiertas; en barra fija y anillas, no pueden realizarse elementos con las piernas separadas en el impulso atrás; en Anillas, no pueden ejecutarse cristos y apoyos invertidos con las piernas separadas; etc. La mayoría de los elementos en los que se permite o exige su ejecución con

être exécutés avec les jambes écartées, etc. La plupart des éléments pour lesquels une ouverture des jambes est permise ou exigée figurent dans les tableaux de difficultés;

- b) répétition d'éléments:
- i. Les autres éléments répétés sont permis, mais ils ne sont pas pris en considération dans le calcul de la difficulté ou l'attribution des points des connexions. Cependant, ils sont évalués normalement par le Jury E;
- c) abaissement de la position lors de l'élan en arrière, demi-élan intermédiaire et élan intermédiaire (faute moyenne ou grossière = 0,3 p. ou 0,5 p par le Jury E.):
- i. le demi-élan intermédiaire est un élan à la fin duquel le gymnaste n'exécute aucun élément ou n'effectue aucun changement d'appui, de suspension ou de prises (faute moyenne par le Jury E);
 - ii. l'élan intermédiaire consiste en deux demi-élans intermédiaires consécutifs (faute grossière par le Jury E);
 - iii. l'abaissement de la position lors de l'élan en arrière est un élan en arrière à l'appui ou en suspension brachiale à la fin duquel le gymnaste s'élanche dans la direction opposée en suspension brachiale ou en suspension (constitue une faute même s'il y a un changement de prise) (faute moyenne par le Jury E).
3. Les exigences de composition et les déductions qui s'appliquent à chacun des engins sont définies aux chapitres correspondant

Article 24

Déductions de Jury E

Le Jury E applique les déductions suivantes à tous les agrès ainsi qu'au sol lorsque le gymnaste commet la faute correspondante. Voir les chapitres 7 à 12 pour les fautes et les déductions relatives à chaque engin.

required to be performed with separated legs are listed in the Difficulty Tables.

- b) Repetition of elements
- i. Repeating elements are permitted but they cannot receive credit for difficulty or connection points. However, they are evaluated normally by the E-jury
- c) Layaways, empty and intermediate swings (medium or large error = 0.3 or 0.5 by the E-jury):
- i. An empty swing is a swing at the end of which no element is performed or no new support or hang position or grip is achieved. (medium error by the E-jury)
 - ii. An intermediate swing is two successive empty swings. (large error by the E-jury)
 - iii. Layaways are back swings in support or in upper arm support that simply reverse direction and swing back down in or to a lower hang or support position (also if accompanied by a grip change). (medium error by the E-jury)
3. Exercise Construction stipulations and deductions that apply specifically to each apparatus are listed in the appropriate Chapters.

Article 24

E - Jury deductions

These deductions are to be applied on all apparatus and Floor Exercise by the E-jury when the corresponding error is made. See Chapters 7 to 12 for additional errors and deductions specific to each apparatus.

las piernas separadas se muestran en las tablas de dificultad.

- b) Repetición de elementos
- i. Se pueden repetir elementos pero no contarán en la dificultad o puntos de conexión. Sin embargo, serán evaluados normalmente por el jurado E.
- c) Cortes de vuelo, balanceos intermedios y sin valor (falta media o grande = 0.3 o 0.5 por el jurado E):
- i) Un balanceo sin valor es un balanceo en el que al final del mismo no se realiza elemento o se logra un apoyo, suspensión o agarre. (falta media por el jurado E)
 - ii) Un balanceo intermedio son dos balanceos sin valor sucesivos. (falta grande por el jurado E)
 - iii) Cortes de vuelo son balanceos atrás en apoyo o en la suspensión cuya dirección tiene el sentido contrario o se balancea a caer abajo en o posición de apoyo (también si se acompaña por un cambio de presa). (falta media por el jurado E)
3. Las exigencias y deducciones de composición aplicables en cada uno de los aparatos se definen en los capítulos correspondientes.

Artículo 24

Deducciones del jurado E

Estas deducciones las aplica el jurado E en todos los aparatos y en suelo cuando se cometa la falta correspondiente. Ver cap. 7 a 12 para faltas adicionales y deducciones específicas de cada aparato.



SPIETH
Gymnastic

Safety in Gymnastics



Official partner of FIG / UEG / DTB



DTB
DEUTSCHER TURNER-BUND

SPIETH Gymnastic GmbH

Zeppelinstrasse 126 • D-73730 Esslingen • Postfach 100 737 • D-73707 Esslingen
Telefon: ++49 (0)711 / 3 19 71 0 • Telefax: ++49 (0)711 / 3 19 71 11
Internet: www.spieth-gymnastic.com • E-Mail: info@spieth-gymnastic.com

Fautes	Petite 0.10	Moyenne 0.30	Grossière 0.50
Déductions pour fautes de tenue et d'exécution			
Position imprécise (groupée, carpée, tendue)	+	+	+
Ajustement de la prise ou des mains, chaque fois	+		
Marcher ou sautiller en appui renverse (chaque pas ou sursaut)	+		
Toucher l'appareil ou le sol		+	
Heurter l'appareil ou le sol			+
Le gymnaste est touché mais non aidé par l'entraîneur pendant l'exercice		+	
Interruption sans chute			+
Flexion des bras ou des jambes, ouverture des jambes	+	+	+
Fausse position du corps ou correction de la tenue en position finale	+	+	+
Sauts avec jambes ou genoux écartés	≤ largeur des épaules	> largeur des épaules	
Ouverture des jambes lors de la réception	≤ largeur des épaules	> largeur des épaules	
Manque de stabilité, légère correction de la position des pieds ou élan excessif des bras à la réception	+		
Perte d'équilibre lors de la réception des sorties et des éléments se terminant à la station au sol	léger déséquilibre, petit pas ou sursaut 0,1 chaque pas	grand pas ou sursaut ou contact d'une ou des mains avec le sol	appui d'une ou des mains sur le sol
Chute à la réception			1.0
Chute à la réception sans avoir le premier contact avec les pieds			1.0 et non reconnaissance par le jury "D"
Ecart atypique des jambes		+	
Autres fautes de tenue	+	+	+

Error	Small 0.10	Medium 0.30	Large 0.50
Deductions for aesthetic and execution errors			
Non-distinct positions (tuck, pike, straight)	+	+	+
Adjust or correct hand or grip position each time	+		
Walking in handstand or hopping (each step or hop)	+		
Touching apparatus or floor		+	
Hitting apparatus or floor			+
Gymnast touched but not assisted by spotter during an exercise		+	
Interruption of exercise without fall			+
Bent arms, bent legs, legs apart	+	+	+
Poor posture or body position or postural corrections in end positions	+	+	+
Sauts with knees or legs apart	≤ shoulder width	> shoulder width	
Legs apart on landing	≤ shoulder width	> shoulder width	
Unsteadiness, minor adjustment of feet, or excessive arm swings on landing	+		
Loss of balance during any landing	Slight imbalance, small step or hop, 0.1 per step	Large step or hop or touching the mat with 1 or 2 hands	support with 1 or 2 hands on floor
Fall during any landing			1.0
Fall during any landing without feet contacting mat first			1.0 and non-recognition by the "D" Jury
Atypical straddle		+	
Other aesthetic errors	+	+	+

Falta	Pequeña 0.10	Media 0.30	Grande 0.50
Deducciones por faltas de estética y de ejecución			
Sin distinguir las posiciones (agrupado, carpado, extendido)	+	+	+
Ajustar o corregir la presa, cada vez	+		
Andar en apoyo invertido o saltar (cada paso o salto)	+		
Tocar el aparato o el suelo		+	
Golpear el aparato o suelo			+
Gimnasta tocado por el entrenador pero no ayudado durante el ejercicio		+	
Interrupción del ejercicio sin caída			+
Brazos doblados, piernas dobladas, piernas abiertas	+	+	+
Mala postura o posición del cuerpo o correcciones posturales en el final de las posiciones	+	+	+
Mortales con rodillas o piernas separadas	≤ anchura de los hombros	> anchura de los hombros	
Piernas abiertas en la recepción	≤ anchura de los hombros	> anchura de los hombros	
Inestabilidad, pequeño ajuste de pies, o balanceos de brazos excesivos en la recepción	+		
Falta de equilibrio durante las recepciones	desequilibrio, pequeño paso o salto 0.1 por paso	Paso largo o salto o tocar la colchoneta con 1 o 2 manos	Apoyo con 1 o 2 manos en el suelo
Caida en alguna recepción			1.0
Caida en la salida sin que los pies toquen el suelo primero			1.0 y no reconocimiento por el jurado "D"
Apertura atípica		+	
Otros errores estéticos	+	+	+

Deductions pour fautes techniques			
Déviations dans l'élan ou par l'appui renverse ou dans les cercles	15° - 30°	31° - 45°	>45° et non reconnaissance
Déviations par rapport à la position de maintien correcte	jusqu'à 15°	16° - 30°	31° - 45° >45° et non reconnaissance
S'élever en force depuis un maintien incorrect	les déductions appliquées au maintien sont répétées		
Rotations longitudinales incomplètes	jusqu'à 30°	31° - 60°	61° - 90° >90° et non reconnaissance
Hauteur ou amplitude insuffisante dans les sauts et les éléments volants	+	+	
Appui intermédiaire ou supplémentaire d'une main	+		
Force en élan ou vice versa	+	+	+
Durée des parties de maintien (2s)		moins de 2 sec	sans arrêt et non reconnaissance
Interruption lors d'un mouvement d'élévation	+	+	+
Deux ou plusieurs tentatives pour réaliser un élément de maintien ou en force		+	+
Manque d'équilibre ou chute depuis l'appui renverse	+	élan ou déséquilibre marqué	perte d'équilibre
Chute sur ou depuis l'engin			1.0
Élan intermédiaire ou abaissement de la position		demi élan ou abaiss.	élan complet
Assistance pour compléter un élément			1.0 et pas de reconnaissance par le jury D
Extension insuffisante avant la réception	+	+	
Autres fautes techniques	+	+	+

Art. 25 Contrôle des notes (contestation)

a) Le principe d'une contestation est admis pour la note D exclusivement, pour autant que la contestation verbale soit exprimée par l'entraîneur au juge D1 immédiatement après l'affichage, mais au plus tard à la fin de l'exercice du gymnaste suivant.

Deductions for Technical errors			
Deviations in swings to or through handstand or in circle elements	15° - 30°	31° - 45°	>45° and non-recognition
Angular deviations from perfect hold positions	up to 15°	16° - 30°	31° - 45° >45° and non recognition
Press from poorly held positions	deductions equivalent to those for the hold position are repeated		
Incomplete twists	up to 30°	31° - 60°	61° - 90° >90° and non recognition
Lack of height or amplitude on salto and flight elements	+	+	
Additional or intermediate hand support	+		
Strength with swing and vice versa	+	+	+
Duration of hold parts (2 sec.)		less 2 sec	non stop and non-recognition
Interruption in upward movement	+	+	+
Two or more attempts at a hold or strength part		+	+
Unsteadiness in or fall from handstand	+	swing or big disturbance	fall over
Fall from or onto apparatus			1.0
Intermediate swing or layaway		half or layaway	whole
Assistance by spotter in the completion of an element			1.0 and non-recognition by the "D" Jury
Lack of extension in preparation for landing	+	+	
Other technical errors	+	+	+

Art. 25 Marks review (inquires)

a) Inquiries for the D scores are allowed, provided that they are made verbally by the coach to the D1 Judge immediately after the publication of the score or at the very latest before the end of the exercise of the following gymnast.

Deducciones por faltas técnicas			
Desviaciones en vuelos por o a través del apoyo inv. o molinos	15° - 30°	31° - 45°	>45° y sin reconoc.
Desviación angular desde la posición de mantenimiento perfecta	hasta 15°	16° - 30°	31° - 45° >45° y sin reconoc.
Elevación desde una mala posición de mantenimiento	deducción equivalentes a las posición de mantenimiento de la que parte		
Giros incompletos	hasta 30°	31° - 60°	61° - 90° >90° y sin reconoc.
Altura y amplitud insuficiente en los mortales y elementos de vuelo	+	+	
Apoyo intermedio o adicional de una mano	+		
Fuerza con impulso o viceversa	+	+	+
Duración de las partes de mantenimiento (2 seg.)		menos de 2 seg.	sin parada y no reconoc.
Interrupción en un movimiento de elevación	+	+	+
Dos o más intentos en un mantenimiento o parte de fuerza		+	+
Inestabilidad en o caída desde el apoyo invertido	+	balanceo o gran perturbación	caerse
Caída desde o sobre el aparato			1.0
Balanceo intermedio o corte de vuelo		medio o corte de vuelo	entero
Ayuda del asistente en la realización de un elemento			1.0 y sin reconoc. por el jurado D
Falta de extensión en la preparación de la recepción	+	+	
Otras faltas técnicas	+	+	+

Art. 25 Revisión de notas (protestas)

a) Se permiten las protestas por la nota D, siempre que el entrenador la haga verbalmente al juez D1 inmediatamente después de la publicación de la nota o como muy tarde antes de finalizar el ejercicio del siguiente gimnasta.

- b) Toute réclamation tardive sera rejetée. Une fédération ne peut pas contester une note d'un gymnaste d'une autre fédération.
- c) Une contestation pour toutes les notes E n'est pas autorisée.
- d) Lorsque le juge D1 reçoit la réclamation, il en informe immédiatement le juge D2 et le superviseur à l'engin.
- e) Si le juge D1, le juge D2 et le superviseur à l'engin considèrent la réclamation comme justifiée, la décision peut être prise immédiatement. Le cas échéant, le cas est réglé.
- f) S'ils ne sont pas d'accord avec la réclamation, ou si les trois personnes ont des opinions divergentes, le Président du Jury supérieur doit être consulté et la décision finale doit être prise par le Jury supérieur.
- g) La décision finale (non contestable) doit être prise au plus tard
- à la fin de la rotation ou groupe lors des concours qualificatifs (C-I), concours multiple (C-II) et concours par équipes (C-IV), (exceptions voir ci-dessous)
 - avant l'affichage de la note du gymnaste ou du groupe suivant lors des finales par engins (C-III), la dernière rotation du Concours multiple (C-II) et de la finale par équipes (C-IV),
- h) Chaque réclamation devra être confirmée par écrit dans les minutes qui suivent, avec l'engagement qu'un dépôt de USD 300.— sera effectué pour la première réclamation d'une même fédération; USD 500.— pour la deuxième et USD 1'000.— pour la troisième réclamation et les réclamations suivantes. Le montant doit être payé le même jour au président du Jury qui transmet le paiement avec une copie de toutes les contestations au Secrétaire général FIG le plus vite possible, mais au plus tard 10 jours après la compétition.
- Si la réclamation initiale est fondée et acceptée, le montant pour la réclamation suivante est à nouveau USD 300.-. Ce principe est applicable à la deuxième réclamation USD 500 ou la troisième USD 1000 et chaque réclamation suivante.*
- Exemple :
- 1^{ère} réclamation : USD 300.-. Si elle est acceptée, le montant pour la 2^{ème} réclamation est de USD 300.-*
- Si la 1^{ère} réclamation est rejetée, le montant pour la deuxième réclamation est de USD 500.-.*
- i) La somme de chaque réclamation rejetée sera acquise à la Fondation de la FIG.
- j) Dans les jours qui suivent la compétition, une analyse globale des vidéos devra être faite par les CTs et en cas de fautes avérées, des sanctions pourront être prises envers les juges fautifs.
- b) Late inquiries will be rejected. A federation is not allowed to complain against a gymnast from another federation.
- c) Inquiries for E scores are not allowed.
- d) Upon receipt of a verbal inquiry, the D1 Judge immediately informs the D2 Judge and the Apparatus Supervisor.
- e) If the D1 Judge, the D2 Judge and the Apparatus Supervisor agree, the decision may be taken immediately. If they accept the inquiry, the case is concluded.
- f) If they do not agree with the inquiry, or if there is no agreement between the three persons, the President of the Superior Jury must be consulted and the final decision belongs to the Superior Jury.
- g) The final decision (which may not be appealed) must be taken at the very latest:
- at the end of the rotation for the Qualifying Competitions (C I), the All-Around Competitions (C II) and the Team Competition (CIV), (exceptions see below)
 - before the score of the following gymnast is shown for the Apparatus Finals (C-III), the last rotation of the Team finals (C-IV) and the All-Around finals (C-II).
- h) Every inquiry must be confirmed in writing within a few minutes and requires an agreement of payment of USD 300.— for the first complaint; USD 500.— for the second complaint and USD 1'000.— for the third and the subsequent complaint. This amount has to be paid the same day to the President of the Superior Jury who shall forward the payment together with a copy of all inquiries to the FIG Secretary General as soon as possible but within 10 days after the event.
- Should the initial inquiry be successful, then any subsequent inquiry will start from USD 300.-. This principle applies to the second inquiry USD 500 or the third USD 1000.- and any subsequent inquiries. The starting fee is relevant of the point of success of the inquiry.*
- Example:
- 1st inquiry: USD 300.- If the inquiry is successful the sum for the 2nd inquiry is USD 300.-*
- If the 1st inquiry is not successful, the 2nd inquiry is USD 500.-*
- i) The fee of each non successful inquiry will be transferred to the FIG Foundation.
- j) In the days following a competition, a global video analysis will be carried out by the TCs, and in case the mistakes are established, the guilty judges will be punished accordingly.
- b) Las protestas que se hagan tarde serán rechazadas. Una federación no puede protestar una nota de un gimnasta de otra federación.
- c) No están permitidas las reclamaciones para la nota E.
- d) Después de recibir la protesta verbal, el juez D1 informa inmediatamente al juez D2 y al Supervisor del aparato.
- e) Si el juez D1 y el juez D2 y el Supervisor del aparato están de acuerdo, la decisión se toma inmediatamente. Si aceptan la protesta, el caso está concluido.
- f) Si no están de acuerdo con la reclamación, o si no existe acuerdo entre las tres personas, el Presidente del Jurado Superior debe ser consultado y la decisión final se toma por el Jurado Superior.
- g) La decisión final (sin apelación) debe tomarse como muy tarde:
- al final de la rotación para las competiciones de calificación (C I), las competición individual (C II) y la competición de equipos (C IV), (ver excepciones mas adelante)
 - antes que la nota del siguiente gimnasta sea mostrada para la final de aparatos (C III), la última rotación de la final de equipos (C IV) y la final individual (C II).
- h) Cada reclamación debe ser confirmada por escrito en pocos minutos con el acompañamiento de un depósito de 300 USD para la primera protesta, 500 USD para la segunda y 1000 USD para la tercera y siguientes. El montante debe ser pagado el mismo día al Presidente del Jurado Superior el cual transmitirá el pago con una copia de todas las reclamaciones al secretario General de la FIG lo más pronto posible, pero como muy tarde 10 días después de la competición.
- Si la reclamación inicial es aceptada, el montante a pagar por la reclamación siguientes de nuevo de 300 USD. Este principio se aplica a la segunda reclamación para la cual el montante es de 500 USD o la tercera y siguientes de 1000 USD. El comienzo tiene relación con el éxito de la reclamación*
- Ejemplo:
- 1^a reclamación: 300 USD, si la reclamación es aceptada la suma para la segunda reclamación es de 300 USD.*
- Si la 1^a reclamación no es aceptada, la segunda reclamación es de 500 USD*
- j) La suma de cada reclamación no aceptada será transferida a la Fundación de la FIG.
- i) En los días siguientes a la competición, se realizará un análisis global de video por el CT, y en caso de que se encuentren errores, los jueces involucrados serán sancionados.

Chapitre 7: Sol

Dimensions: 12 m x 12 m

Article 26 : Description de l'exercice au sol

L'exercice au sol est composé de façon prédominante de sauts acrobatiques, combinés avec d'autres éléments gymniques comme des parties de force et d'équilibre, des mouvements de souplesse, des appuis renversés et des combinaisons chorégraphiques, constituant un tout harmonieux et rythmé qui se déroulent sur l'ensemble de la surface du praticable (12 m x 12 m).

Article 27 : Remarques concernant la présentation de l'exercice

1. Le gymnaste doit commencer son exercice au sol à l'intérieur des lignes, à la station avec les jambes serrées. L'exercice et l'évaluation débutent avec le premier mouvement des pieds du gymnaste.
2. Le gymnaste ne doit inclure dans son exercice que des éléments qu'il peut exécuter en toute sécurité et qu'il maîtrise parfaitement du point de vue esthétique et technique.
3. Les exigences d'exécution et de composition de l'exercice au sol sont les suivantes:
 - a) L'exercice doit être exécuté entièrement à l'intérieur des limites du praticable. Les éléments commencés entièrement à l'extérieur de la surface sont évalués normalement par le jury E mais ne sont pas reconnus par le jury D.
 - i. La surface réglementaire est délimitée par des lignes de démarcation, qui font partie de la surface utilisable et qui ne doivent pas être dépassées.
 - ii. Les dépassements de la surface autorisée sont contrôlés par deux juges de ligne, qui se font face en position diagonale par rapport au praticable. Chacun observe les deux lignes de son côté. En cas d'infraction, le juge de ligne doit aviser par écrit le juge D1, en tenant compte des critères suivants:
 - réception d'un pied ou touche d'une main ou d'un pied à l'extérieure des lignes de démarcation = 0,10
 - touche des mains, pieds, pied et main ou autre part du corps à l'extérieure des lignes de démarcation = 0,30
 - réception après un élément totalement à l'extérieure des lignes de démarcation = 0,50
 - les éléments commencés à l'extérieure des lignes de démarcation ne seront pas reconnus.
 - iii. Si le gymnaste dépasse la surface autorisée, les pas qu'il fait pour revenir sur le praticable ne sont pas pénalisés.
- b) L'exercice au sol a une durée maximale de 70 secondes, mesurée par un chronomètre. Il n'y a pas de durée minimale.

Chapter 7: Floor Exercise

Dimensions: 12 m x 12 m

Article 26: Description of a Floor Exercise

A Floor Exercise is composed predominantly of acrobatic elements combined with other gymnastic elements such as strength and balance parts, elements of flexibility, handstands, and choreographic combinations all forming an harmonious rhythmic exercise which is performed utilizing the entire floor exercise area (12 m x 12 m).

Article 27: Information about Exercise Presentation

1. The gymnast must begin his Floor Exercise within the floor area, from a still stand, and with legs together. The exercise and evaluation begin with the first movement of the feet of the gymnast.
2. The gymnast must include only elements that he can perform with complete safety and with a high degree of aesthetic and technical mastery.
3. Additional execution and exercise construction expectations are:
 - a) The exercise must occur entirely within the floor area. Elements initiated outside of the floor area will be evaluated in the normal fashion by the E-Jury but will not be recognized by the D-Jury.
 - i. The space available for Floor Exercise is delineated by boundary lines. These lines are considered to be a part of the floor area. The gymnast may step onto the line, but not over the line.
 - ii. Going outside of the marked floor area will be controlled by 2 line judges who sit diagonally opposite each other near the FX area. Each line judge observes the 2 boundary lines nearest him. When line violations occur, the line judge must advise the D1 judge in writing, using the following criteria:
 - Landing or touching with one foot or one hand outside the floor area = 0,10.
 - Touching with feet, hands, foot and hand or with any other part of the body outside of the floor area = 0,30.
 - Landing directly outside the floor area = 0,50.
 - Elements initiated outside the floor area have no value.
 - iii. If the gymnast has stepped outside of the floor area, steps required to return back into the area are not deducted.
- b) The duration of the Floor Exercise is a maximum of 70 seconds which will be verified by a timer. There is no minimum

Capítulo 7: Suelo

Dimensiones: 12 m x 12 m

Artículo 26: Descripción de un ejercicio de suelo

Un ejercicio de suelo está compuesto principalmente de elementos acrobáticos, combinados con elementos gimnásticos de fuerza y partes de equilibrio, elementos de flexibilidad, apoyos invertidos y combinaciones coreográficas, formando un ejercicio con ritmo armonioso, utilizando todo la superficie del suelo (12 m x 12 m).

Artículo 27: Información sobre la presentación del ejercicio

1. Los gimnastas comenzarán su ejercicio dentro de la superficie del suelo, parado y con piernas juntas. La evaluación del ejercicio empieza con el primer movimiento de los pies del gimnasta.
2. El gimnasta debe incluir sólo elementos que pueda realizar con total seguridad y con un alto grado de dominio estético y técnico.
3. Las expectativas de construcción y ejecución del ejercicio son:
 - a) Los ejercicios deben realizarse dentro de la superficie del suelo. Elementos iniciados fuera de la superficie del suelo, se evaluarán normalmente por el jurado E, pero sin reconocimiento por el jurado D.
 - i) La superficie disponible está marcada por las líneas de borde. Se considera que estas líneas son parte de la superficie del suelo. El gimnasta puede pisar la línea, pero no sobrepasarla.
 - ii) Dos jueces de línea sentados en una diagonal uno enfrente del otro, cerca de la superficie del suelo controlan si el gimnasta se sale de la superficie del suelo. Cada juez de línea controla las dos líneas cercanas a él. Cuando la línea se sobrepasa, el juez de línea debe informar por escrito al juez D1, teniendo en cuenta los siguientes criterios:
 - Caer o tocar con un pie o una mano fuera de la superficie del suelo = 0,10
 - Tocar con los pies, con las manos, pie y mano o tocar con cualquier otra parte del cuerpo fuera de la superficie del suelo = 0,30
 - Elemento terminado directamente fuera = 0,50
 - Elemento iniciado fuera de la superficie del suelo, elemento sin valor.
 - iii) Si el gimnasta sobrepasara la superficie de suelo, no se penalizarán los pasos para volver a la superficie.
- b) La duración del ejercicio de suelo es de máximo 70 segundos, que serán controlados por un cronometrador. No hay

Le chronométrateur fait entendre un signal acoustique 60 secondes après le début de l'exercice, et un autre après 70 secondes pour indiquer la durée maximale de l'exercice. La mesure du temps commence avec le premier mouvement des pieds du gymnaste et dure jusqu'à la sortie, au moment où celui-ci se trouve à la station, jambes serrées. Si l'exercice dépasse le temps prescrit, le chronométrateur le signale au juge D1, qui apporte la déduction appropriée à la note finale.

c) L'ensemble de la surface du praticable doit être utilisé. Ainsi, le gymnaste doit utiliser les deux diagonales (A-C ; B-D) et les côtés du carré d'une telle manière qu'il se trouve au moins une fois sur les coins A, B, C et D. De toute façon, le gymnaste ne peut utiliser la même diagonale maximum que deux fois en succession directe (par exemple A-C C-A). La troisième va être considérée comme faute de composition.

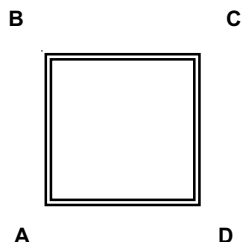

- d) Les stations de deux secondes ou plus avant les séries ou les éléments acrobatiques ne sont pas permises.
- e) Le gymnaste doit terminer chaque élément ou série acrobatique par une réception maîtrisée avant d'exécuter l'élément non acrobatique suivant. Les réceptions passagères non maîtrisées lors de ces transitions sont interdites.
- f) Les sauts de poisson et les sauts avant se terminant par un roulé avant (ex.: 3/2 salto avant) doivent montrer une phase de support passager sur les deux mains ; ainsi, ils ne peuvent pas être exécutés sans support des mains ou uniquement avec le contact avec l'arrière des mains. À l'exception des sauts de poisson ces éléments sont interdits pour les junior.
- g) Un monté à l'appui tendu renversé au sol doit être tenu seulement s'il fait partie de la difficulté ou de l'exigence, mais il est de la responsabilité du gymnaste de démontrer clairement ses intentions.
- h) L'exercice doit se terminer par un élément acrobatique dont la réception s'effectue sur les deux pieds. (Les roulés ne sont pas permis pour la sortie.)

4. Voir aussi la liste complète des fautes et des déductions relatives à la présentation de l'exercice au chapitre 6 et le tableau des déductions à l'article 24.

time. The Time Judge will give an audible warning signal at 60 seconds and again at 70 seconds to indicate the maximum time prescribed to the exercise. The time is measured from the first movement of the feet of the gymnast through to the dismount, which must end in a standing position with legs together. If the exercise does not comply with the prescribed time, the timer will signal the judge D1 who will take the corresponding deduction from the Final Score.

c) The full floor area must be used. Specifically, the requirement to utilize the entire floor area means that the gymnast must use the diagonals and the sides of the square in such a manner that he appears at least one time at each of the A, B, C and D corners. However, the gymnast can utilize the same diagonal at maximum two times in a direct succession (i.e. A-C C-A). The third one will be considered as composition mistake.

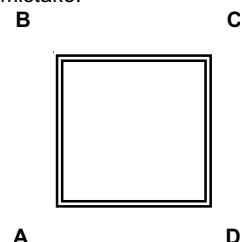

- d) Pauses of two seconds or longer before acrobatic series or elements are not permitted.
- e) Each acrobatic element or series must end in a visibly controlled landing before continuing to a non-acrobatic element. Uncontrolled momentary landings during such transitions are not permitted.
- f) Diving and salto elements that roll (e.g. 3/2 salto forward) must show a momentary support of both hands; that is, these may not be performed without hand support or with contact only on the back of the hands. Except for simple diving elements these elements are prohibited for juniors.
- g) A press to handstand on floor must be held only if it is expected or needed for difficulty or requirements, but the onus is on the gymnast to show his intention clearly.
- h) The exercise must end with an acrobatic element that lands with both feet together. (Rolls are not permitted for the dismount.)

4. For a full list of errors and deductions governing Exercise Presentation, see Chapter 6 and the summary of deductions in Article 24.

tiempo mínimo. El cronometrador hará una señal auditiva a los 60 segundos y de nuevo a 70 segundos para indicar la duración máxima del ejercicio. El tiempo se mide desde el primer movimiento de los pies del gimnasta hasta la salida que debe terminar en una posición de pie con las piernas juntas. Si los ejercicios no cumplen el tiempo prescrito, el cronometrador se lo indicará juez D1 que deducirá lo correspondiente de la nota final.

c) Debe usarse toda la superficie del suelo. Específicamente, este requisito quiere decir que el gimnasta debe usar las diagonales y los laterales del cuadrado, de tal manera que por lo menos debe estar alguna vez en cada esquina A, B, C y D. Sin embargo, el gimnasta puede utilizar la misma diagonal dos veces en sucesión directa (p.e. A-C C-A). La tercera se considerará como error de composición.

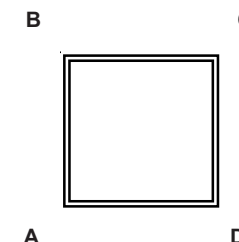

- d) No se permiten paradas de dos o más segundos antes de una serie de elementos acrobáticos.
- e) Cada elemento acrobático o serie debe acabar con una recepción visiblemente controlada antes de continuar con un elemento no acrobático. No se permiten recepciones incontroladas momentáneas durante estas transiciones.
- f) Saltos y mortales a rodar (ejemplo: 3/2 mortal adelante) debe tener apoyo momentáneo de ambas manos; de tal manera, que se penalizará si se ejecuta sin un apoyo de manos o con tan solo el reverso de las manos. Excepto saltos simples estos elementos están prohibidos para junior.
- g) Subir al apoyo invertido en suelo debe ser mantenido sólo si forma parte de la dificultad o de la exigencia, pero es responsabilidad del gimnasta mostrar claramente sus intenciones.
- h) El ejercicio debe terminarse con un elemento acrobático recepcionado sobre los pies. (No se permite rodar en la salida)

4. Una relación de faltas y deducciones relacionadas con la presentación del ejercicio, se pueden ver en el Capítulo 6 y en el resumen de deducciones en el Artículo 24.

Article 28 : Remarques concernant la note D

1. Les groupes d'éléments au sol sont les suivants:
 - I. Eléments non-acrobatique
 - II. Parties acrobatiques en avant
 - III. Parties acrobatiques en arrière
 - IV. Parties acrobatiques latérales, sauts en arrière avec $\frac{1}{2}$ tour aux sauts avant, et sauts avant avec $\frac{1}{2}$ tour aux sauts arrière
2. La sortie ne doit pas être du groupe d'élément I.
3. Remarques concernant la difficulté et les groupes d'éléments:
 - a) Les éléments acrobatiques peuvent être enchaînés en liaison directe, mais ils vont garder leur propre valeur de difficulté comme éléments indépendants.
 - b) Au sol, un élément peut compter seulement pour remplir l'exigence d'un groupe d'éléments, c'est-à-dire qu'un élément exécuté comme sortie (groupe d'éléments II, III ou IV) compte seulement pour remplir l'exigence du groupe d'éléments sorties, et le gymnaste doit inclure un autre élément du même groupe d'éléments que la sortie au contenu de l'exercice pour recevoir les points pour le groupe d'éléments respectif.
4. Remarques concernant les points de connexion.

Toutes les connexions entre sauts quand un élément minimum D est présent, vont recevoir + 0,10 points. Si les deux sauts de la connexion sont de valeur au moins D, la valeur de la connexion s'élève à +0,20 points. La connexion peuvent être attribuée dans une seule côté de l'élément, Si le jury D peut choisir, il doit prendre, dans l'intérêt du gymnaste, la connexion la plus élevée.

NOTE: pour recevoir les points de connexions, il n'est pas obligatoire que tous les éléments en liaison fassent partie des 10 meilleurs éléments.
5. Remarques et règles complémentaires:
 - a) Les éléments comportant 3/2 salto avec réception sur les mains pour ensuite rebondir à la station sont interdits.
 - b) Un gymnaste peut utiliser au maximum deux éléments se terminant avec un roulé avant ou en position à l'appui couché facial.
 - c) Tous les éléments permis se terminant avec un roulé avant (interdites pour junior) ou en position à l'appui couché facial sont identifiés dans les tableaux de difficultés. Pour des raisons de sécurité, aucun autre élément nouveau de la même catégorie ne sera autorisé.
 - d) À moins d'indication contraire dans les tableaux de difficultés, les éléments exécutés en cercles des jambes serrées ou écartées ont la même valeur et numéro d'identification. Les passés faciaux avec jambes écartées ne sont pas permis.
 - e) À moins d'indication contraire dans les tableaux de difficultés les parties de maintien en force avec jambes écartées sont interdites.
 - f) Voir aussi les règles qui régissent la non-reconnaissance des éléments et les autres aspects de la note D au chapitre 5 et le tableau des déductions à l'article 17.

Article 28: Information about the D score

1. The Element Groups are:
 - I. Non-acrobatic elements
 - II. Acrobatic elements forward
 - III. Acrobatic elements backwards
 - IV. Acrobatic elements sideways, backward jumps with $\frac{1}{2}$ turn to sauts forward, and forward jumps with $\frac{1}{2}$ turn to sauts backward
2. The dismount cannot be from Element Group I.
3. Information about Difficulty and elements group:
 - a) Acrobatic elements can be connected and retain their independent values.
 - b) For floor exercise, one element can fulfill only one Element Group requirement. If one element is executed as dismount (Element Group II, III or IV), it can fulfill only Dismount Group requirement, and the gymnast must include one more element from the same Element Group as the dismount inside the exercise in order to receive the respective Element Group points.
4. Information about connections:

All connections between sauts that include a D or more value will receive + 0,10 points. If both sauts are D and over + 0,20 points. These connection values will be awarded only in one side of the element. The D Jury can choose the most valuable connection be awarded in the benefit of the gymnast.

N.B. For connections purposes, it is not mandatory that both elements be among the counting 10 best.
5. Additional information and regulations:
 - a) 3/2 salto elements with reception by and then spring from the hands are not permitted.
 - b) A gymnast may use a maximum of two elements that finish with a roll out or in a front support position.
 - c) All permitted elements that finish with a roll out (prohibited for juniors) or finish in front support position are listed in the Difficulty Tables. For safety reasons, no new such elements are permitted.
 - d) Unless otherwise indicated in the Difficulty Tables, circle and flair elements have the same value and identification number. Wende swings with legs apart are not permitted.
 - e) Unlisted strength holds with straddled legs are not permitted.
 - f) For a further list of regulations governing non-recognition of elements and other aspects of the "D score", see Chapter 5 and the summary of deductions in Article 17.

Artículo 28: Información sobre la nota D

1. Los Grupos de Elementos son:
 - I. Elementos no acrobáticos
 - II. Elementos acrobáticos adelante
 - III. Elementos acrobáticos atrás
 - IV. Elementos acrobáticos laterales, saltos atrás con $\frac{1}{2}$ giro y mortales adelante, y saltos adelante con $\frac{1}{2}$ giro y mortales atrás.
2. La salida no puede pertenecer al grupo de elementos I.
3. Información acerca de la dificultad y grupos de elementos:
 - a) Los elementos acrobáticos pueden ser conectados pero mantienen su valor independiente.
 - b) En suelo, un elemento puede cumplir sólo el requerimiento de un grupo de elementos. Si un elemento se ejecuta como salida (grupo de elemento II, III o IV), cumple solo el grupo de elemento salida, y el gimnasta debe incluir dentro del ejercicio un elemento más del mismo grupo de elemento que el de la salida para recibir el respectivo grupo de elemento.
4. Información acerca de las conexiones:

Todas las conexiones entre mortales que incluyan una D o un valor mayor recibirán + 0,10 puntos. Si los dos mortales de la conexión son D o más, el valor de la conexión se eleva a + 0,20 puntos. Estos valores por conexión serán concedidos en una dirección. Si el jurado D puede elegir, debe tomar, en el interés del gimnasta, la conexión de mayor valor.

NOTA. Para la propuesta de conexión, no es obligatorio que los dos elementos estén incluidos entre los 10 mejores.
5. Información adicional y reglas:
 - a) No se permiten elementos de 3/2 mortal con recepción sobre las manos para hacer impulso de manos a la posición.
 - b) Un gimnasta puede utilizar máximo dos elementos terminando a rodar adelante o a posición de apoyo acostado facial.
 - c) Todos los elementos permitidos que se terminaran rodando (prohibidos para junior) o en apoyo acostado facial son identificados en las tablas de dificultad. Por razones de seguridad, no se autoriza ningún elemento nuevo de la misma categoría.
 - d) A menos que se indique otra cosa en las tablas de dificultad, el molino y el molino con las piernas abiertas tienen el mismo valor y el mismo número de identificación. Los checos con las piernas abiertas no están permitidos.
 - e) A menos que se indique lo contrario, no se permiten las posiciones de fuerza con piernas abiertas.
 - f) Para mayor información de las reglas relativas al no reconocimiento de elementos y otros aspectos de la nota D, ver capítulo 5 o la tabla de deducciones del artículo 17.

Article 29

Tableau des fautes et des déductions pour le sol

Faute	Petite	Moyenne	Grossière
	0.1	0.3	0.5
Hauteur insuffisante lors des sauts acrobatiques	+	+	
Souplesse insuffisante dans les éléments gymniques ou statiques	+	+	
Non utilisation de toute la surface		Moins des 4 coins	
Éléments avec roulé en avant sans réception sur les mains (pour seniors)		contact avec l'arrière des mains	sans réception sur les mains
Station 2 ou plus sec. avant un élément ou série acrobatique	+		
Réception passagère non maîtrisée dans les transitions	+	+	chute = 100
Pas ou transitions pour arriver au coin	+		
	chaque fois		
Plus que 2 fois le même diagonale en succession directe		+	
Plus de deux éléments avec un roulé ou en opposition à l'appui couché facial		+	
		chaque fois	

Jury D

Faute	Petite	Moyenne	Grossière
	0.1	0.3	0.5
Exercices dépassant 70 s.	≤ 2 sec.	>2 - 5 s.	>5 s.
Sortie non acrobatique ou non réglementaire (roulés)	Non reconnaissance par le jury D		
Plus que 2 éléments avec roulé en avant à la réception ou en appui facial	Non reconnaissance par le jury D		
Reception d'une main ou d'un pied à l'extérieure des lignes de démarcation	+		
Touche des mains, pieds, pied et main ou autre part du corps à l'extérieure des lignes de démarcation		+	
Réception d'un élément directement à l'extérieure des lignes de démarcation			+
Éléments commencés à l'extérieur des lignes de démarcation	Sans valeur		

Article 29

Table of Specific Errors and Deductions for FX

Error	Small	Medium	Large
	0.1	0.3	0.5
Insufficient height in acrobatic elements	+	+	
Lack of flexibility during gymnastics and static elements	+	+	
Not using whole floor area		Less than 4 corners	
Acrobatic roll-out elements without hand support (for seniors)		On back of hands	Without support
Pause 2 sec. or more before element or acrobatic series	+		
Uncontrolled momentary landings (also in transitions)	+	+	fall = 100
Simple steps or transitions to arrive to the corners	+		
	each time		
More than 2x the same diagonal direct succession		+	
More than 2x elements that finish with a roll out or in a front support position		+	
		each time	

D Jury

Error	Small	Medium	Large
	0.1	0.3	0.5
Exercise longer than 70 sec.	≤ 2 sec.	>2 - 5 sec	> 5 sec
Non-acrobatic or illegal dismount (rolls)	Element not recognized by D-jury		
More than 2 elements roll out or front-support elements	Elements not recognized by D-jury		
Landing or touching with one foot or one hand outside the floor area	+		
Touching with feet, hands, foot and hand or with any other part of the body outside of the floor area		+	
Landing directly outside the floor area			+
Elements initiated outside the floor area	No value		

Artículo 29

Tabla de faltas y deducciones específicas para Suelo

Falta	Pequeña	Media	Grande
	0.10	0.30	0.50
Altura insuficiente en los elementos acrobáticos	+	+	
Falta de flexibilidad en los elem. estáticos y gimnásticos	+	+	
No usar toda la superficie del practicable		Menos de 4 esquinas	
Elem. acrobáticos que terminan a rodar sin apoyo de manos (para seniors)		En dorso de manos	Sin apoyo
Parada 2 seg. o más antes de un elemento o serie acrob.	+		
Recepción incontrolada y momentánea	+	+	caída = 100
Pasos o transiciones simples para llegar a las esquinas	+		
	Cada vez		
Más de 2 veces la misma diagonal en sucesión directa		+	
Más de dos elementos que acaben a rodar o en posición acostado facial		+	
		cada vez	

Jurado D

Falta	Pequeña	Media	Grande
	0.10	0.30	0.50
Ejercicio más largo de 70 seg.	≤ 2 seg.	>2 - 5 seg.	> 5 seg.
Salida no acrobática o ilegal (rodar)	Sin reconocimiento por el jurado D		
Más de 2 elementos a rodar o a apoyo frontal	Sin reconocimiento por el jurado D		
Caer o tocar con un pie o una mano fuera de la superficie de suelo	+		
Tocar con pies, manos, pie y mano o cualquier otra parte del cuerpo fuera de la superficie del suelo		+	
Recepción directamente fuera de la superficie del suelo			+
Elementos iniciados fuera de la superficie del suelo	Sin valor		





GYMNOVA



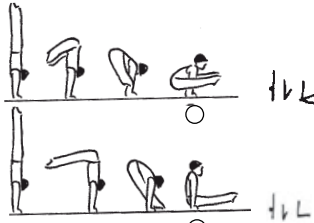
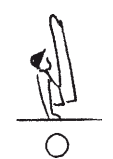
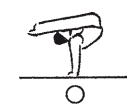
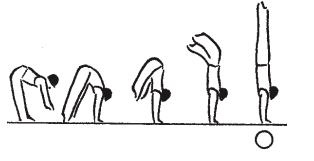
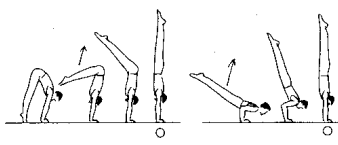
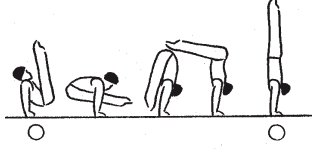
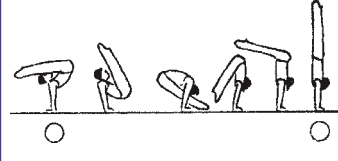
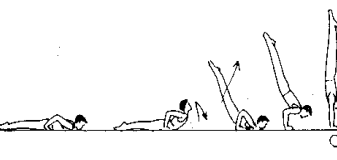

Official Supplier to
the World Championships

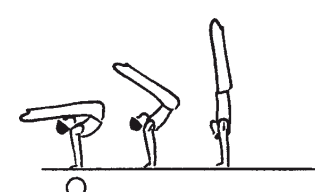
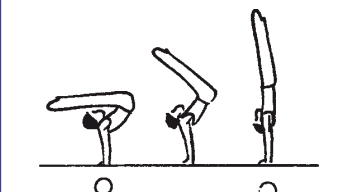

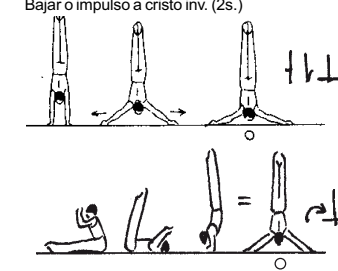
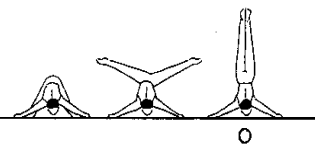

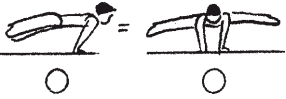
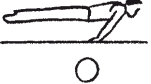

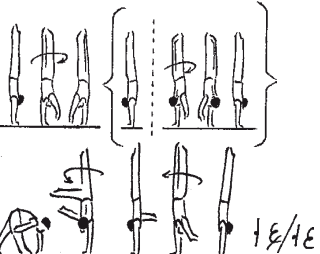
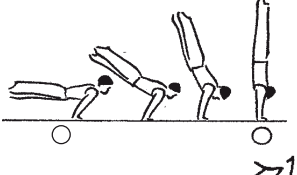
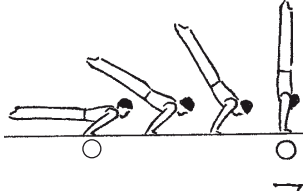
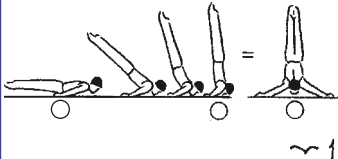

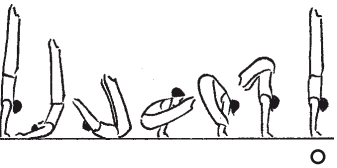
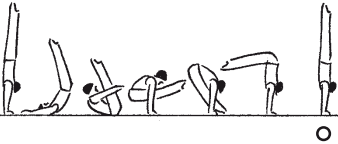

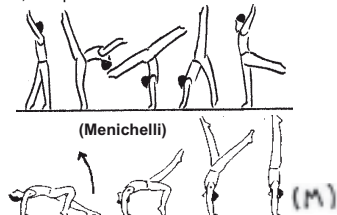
LONDON

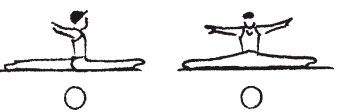
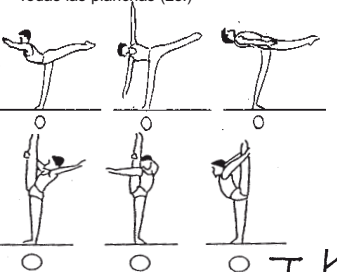
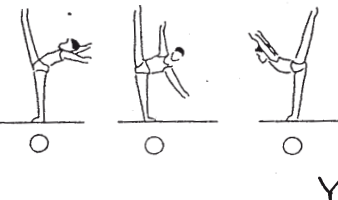

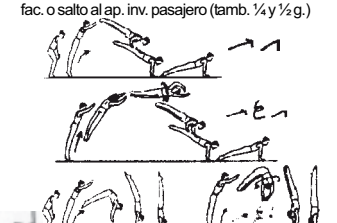
www.gymnova.com

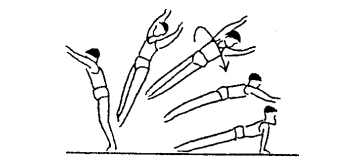
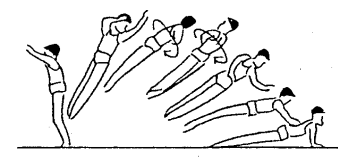
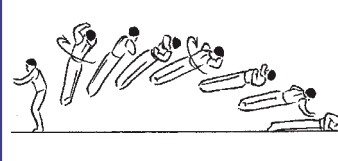
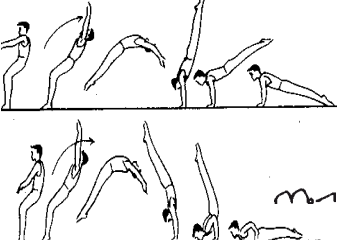
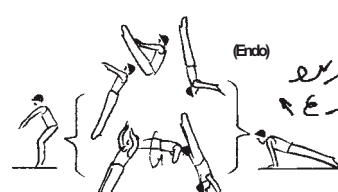

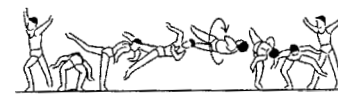
A = 0,10	B = 0,20	C = 0,30	D = 0,40	E = 0,50	F = 0,60
GRUPO DE ELEMENTOS I: Elements non-acrobatique - Non-acrobatic Elements - Elementos no acrobaticos					
<p>1. De l'appui renvs. s'abaisser à l'équerre ou à l'équerre écartée (2s.) From hdst. lower to L-sit or strad. L-sit (2s.) Desde ap. inv., bajar a ángulo o ángulo p. ab.</p> 	<p>2. Équerre, jambes levées vert. (2s.) V-sit (2s.) Ángulo, piernas verticales (2s.)</p> 	<p>3. Équerre, jambes horiz. (2s.) V-sit with legs horiz. (2s.) ángulo piernas horizontales (2s.)</p> <p>(Manna)</p> 	<p>4.</p>	<p>5.</p>	<p>6.</p>
<p>7. De la station, appui renv. suisse (2s.) From stand, Swiss press to hdst. (2s.) Desde el apoyo, apoyo invertido suizo (2s.)</p> 	<p>8. S'élever corps fléchi, bras tendus ou corps tendu, bras fléchi à l'ap. renv. (2s.) Piked body, str. arm or str. body, bent arm press to hdst. with legs together (2s.) Elevarse cuerpo flex., b. ext. o cuerpo ext., b. flex al ap. inv. (2s.)</p> 	<p>9. l'Équerre jambes vert. (2s) et s'élever à l'appui renv. (2s.) aussi jambes ouvertes. V-sit (2s) and press to hdst. (2s.) also with strad. legs Ángulo p. vert. (2s) y elev. al ap. inv. (2s.) también p. ab.</p> 	<p>10. l'Équerre jambes horiz. (2s) et s'élever à l'appui renv. (2s.) aussi jambes ouvertes. Manna (2s) and press to hdst. (2s.) also with strad. legs Ángulo p. horiz. (2s) y elev. al ap. inv. (2s.) también p. ab.</p> 	<p>11.</p>	<p>12.</p>
<p>13. De la position couchée faciale, avec élan s'élever à l'appui renversé (2s.) Rock to hdst. from prone position (2s.) Desde la pos. acost. fac., con imp. elevarse al ap. inv. (2s.)</p> 	<p>14. Appui renv. suisse du gr. écart. de l'éq. ou éq. écartée ou de couché fac. (2s.) Swiss press from split, L-sit, strad. L-sit or front sup. (2s.) Apoyo inv. suizo desde Spagat., ángulo o ángulo p. ab. (2s.)</p> 	<p>15. Du Manna (2 sec.), renversement passant par l'appui renversé. From Manna (2 sec.), turn over (dislocation) trough handstand. Desde Manna (2 seg.), dislocar al apoyo inv.</p> 	<p>16. Du Manna (2 sec.), renversement a l'appui renversé (2 sec.) From Manna (2 sec.), turn over (dislocation) to handstand (2 sec.) Desde Manna (2 seg.), dislocar al apoyo invertido (2 seg.)</p> 	<p>17.</p>	<p>18.</p>
<p>19. Appui renversé (2s.) Handstand (2s.) Apoyo invertido (2s.)</p> 	<p>20. S'abaisser ou élan à la croix renvs. (2s.) Lower or swing to Japanese hdst. (2s.) Bajar o impulso a cristo inv. (2s.)</p> 	<p>21. S'élever lent. à la croix renversée (2s.) Press to Japanese handstand (2s.) Elevarse lentamente a cristo inv. (2s.)</p> 	<p>22.</p>	<p>23.</p>	<p>24.</p>

A = 0,10	B = 0,20	C = 0,30	D = 0,40	E = 0,50	F = 0,60
GRUPO DE ELEMENTOS I: Elements non-acrobatique - Non-acrobatic Elements - Elementos no acrobaticos					
<p>25. Appui facial horiz. écarté (2s.) Support lever, legs strad. (2s.) Apoyo fac. horizontal p. abiertas (2s.)</p> 	<p>26. Appui facial horiz. (2s.) Support lever (2s.) Apoyo fac. horizontal (2s.)</p> 	<p>27. Hirondelle (2s.) Swallow (2s.) Hirondelle (2s.)</p> 	<p>28.</p>	<p>29.</p>	<p>30.</p>
<p>31. 1/2 ou 1/1 tour en l'app. renv. ou à l'app. renv. 1/2 or 1/1 turn in handstand or to handstand 1/2 o 1/1 giro en ap. inv. o al ap. inv.</p> 	<p>32. De l'app. fac. horiz. ec., 2s s'élever à l'app. renv. (2s) From straddled support lever 2 s press hdst. (2s.) Desde el ap. fac. horiz. p. ab., 2 s elevarse al apoyo inv. (2s.)</p> 	<p>33. De l'app. facial horiz. 2s s'élever à l'app. renv. (2s.) From support lever 2 s. press handstand (2s.) Desde ap. fac. horiz., 2 s. elevarse al ap. inv (2s.)</p> 	<p>34. De l'hirondelle 2 s. s'élever lent. à la croix renv. (2s.) From Swallow 2s press to Japanese hdst. (2s.) Desde hirondelle 2s elevarse a cristo inv. (2s.) (Alvaríño)</p> 	<p>35.</p>	<p>36.</p>
<p>37. De l'équerre, éc., tour arr. à la station From L-sit, etc., turn over bwd. to stand Desde ángulo p. ab. voltear a la posición</p> 	<p>38.</p>	<p>39.</p>	<p>40.</p>	<p>41.</p>	<p>42.</p>
<p>43. Rouler éc à l'app. renv. (2s.) Endo roll to handstand (2s) Rodar p. ab. al ap. inv. (2s)</p> 	<p>44. Rouler carpé à l'app. renv. (2s.) Endo roll piked to handstand (2s) Rodar carp. al ap. inv. (2s)</p> 	<p>45.</p>	<p>46.</p>	<p>47.</p>	<p>48.</p>

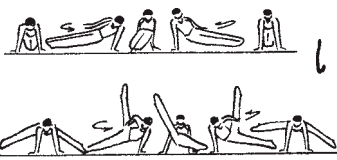
A = 0,10	B = 0,20	C = 0,30	D = 0,40	E = 0,50	F = 0,60
GRUPO DE ELEMENTOS I: Elements non-acrobatique - Non-acrobatic Elements - Elementos no acrobaticos					
<p>49. De la station ou de l'app. couché dorsal, 1 j. fléchie, rev. arr. ou à l'app. rev. <i>From stand or rear support, push off 1 foot through hdst. or back walkover</i> Desde la pos. o el ap. acost. dorsal, i p. flex., inv. at., o al ap. inv.</p>  <p>(Menichelli)</p>	50.	51.	52.	53.	54.
<p>55. Renversement avant <i>Forward walkover</i> Paloma</p> 	56.	57.	58.	59.	60.
<p>61. Grand écart. transversal ou latéral (2s.) <i>Cross or side split (2s.)</i> Spagat de frente o lat. (2s.)</p> 	62.	63.	64.	65.	66.
<p>67. Toutes les balances (2s.) <i>Any standing scale (2s.)</i> Todas las planchas (2s.)</p> 	<p>68. Toutes les balances éc. 180°, sans appuis des mains (2s.) <i>Any standing scale with 180° strad., no hand hold (2s.)</i> Todas las planchas p. ab. 180°, sin apoyo de manos (2s.)</p> 	69.	70.	71.	72.

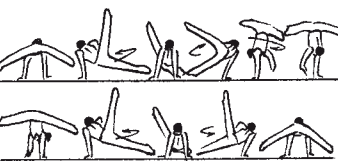
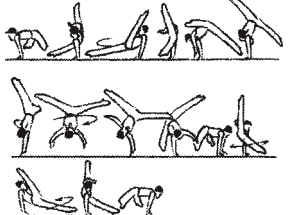
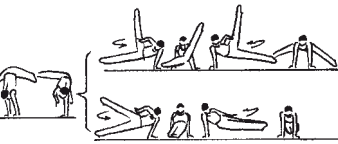
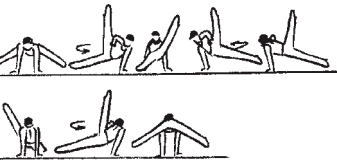
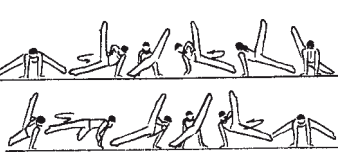
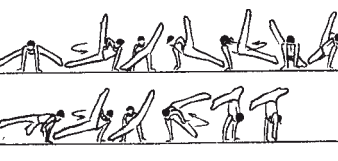
A = 0,10	B = 0,20	C = 0,30	D = 0,40	E = 0,50	F = 0,60
GRUPO DE ELEMENTOS I: Elements non-acrobatique - Non-acrobatic Elements - Elementos no acrobaticos					
<p>73. Tout saut en av. legs f. ou ec., aussi avec 1/1 t. à l'app. c. fac. ou saut à l'app. renvs. pass. (aussi ¼ et ½ t.) Any jump fwd. legs toge. or strad., also with 1/1 twist to front supp. or jump to mom. hdst. (also ¼ & ½ t.) Todo salto ad. p. juntas o ab., también con 1/1 g. al ap. fac. o salto al ap. inv. pasajero (tamb. ¼ y ½ g.)</p> 	<p>74. Saut en av. avec 2/1 t. à l'appui couché fac. Jump fwd. with 2/1 twist to front support Salto ad. con 2/1 g. al ap. acost. fac.</p> 	75.	76.	77.	78.
<p>79. Saut en arr. a. ½ t. à l'appui couché facial Jump bwd. ½ twist to front support Salto at. a ½ g. al apoyo acost. fac.</p> 	<p>80. Saut en arr. a. 3/2 t. à l'appui couché facial Jump bwd. w. 3/2 twist to front support Salto at. a 3/2 g. al apoyo acost. fac.</p> 	<p>81. Saut en arr. a. 5/2 t. à l'appui couché facial Jump bwd. w. 5/2 twist to front support Salto at. a 5/2 g. al apoyo acost. fac.</p> 	82.	83.	84.
<p>85. Saut en arr. à l'appui couché facial Jump bwd. to front support Salto at. al apoyo acost. fac.</p> 	<p>86. Saut en arr. avec carpé-tendu ou av. 1/1 t. à l'appui couché facial Jump bwd. with pike-stretch or with 1/1 turn to front support Salto at. carp - ext. o ad. con 1/1 g al apoyo acost. fac.</p> 	87.	88.	89.	90.
<p>91. Papillon Butterfly Papillon</p> 	<p>92. Papillon avec 1/1 tour Butterfly with 1/1 twist Papillon con 1/1 giro (Tong Fei)</p>  <p style="text-align: center;">(T_f)</p>	<p>93. Papillon avec 2/1 tour Butterfly with 2/1 twist Papillon con 2/1 giros</p>  <p style="text-align: center;">T_fE</p>	94.	95.	96.

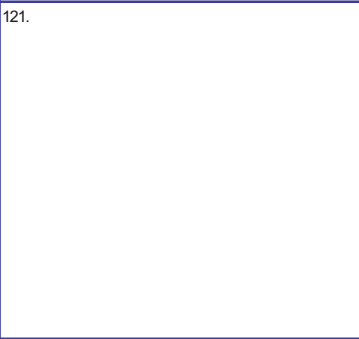
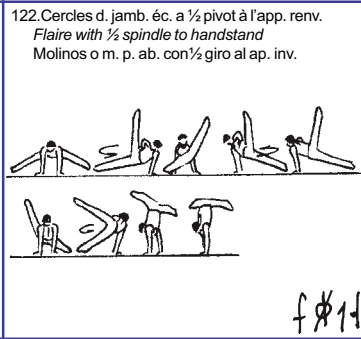
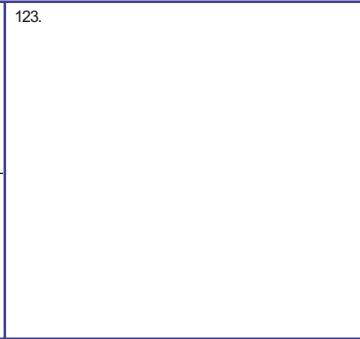
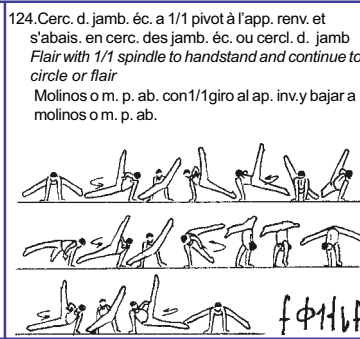
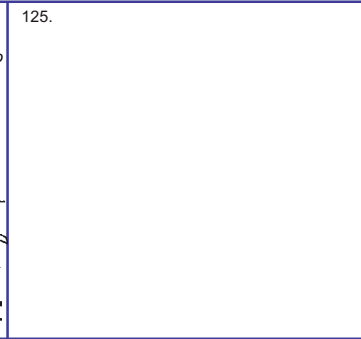
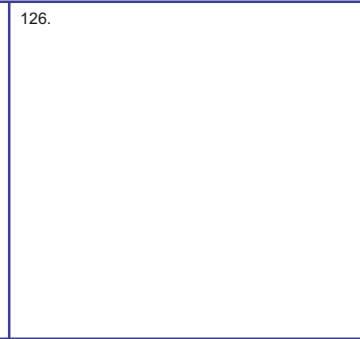
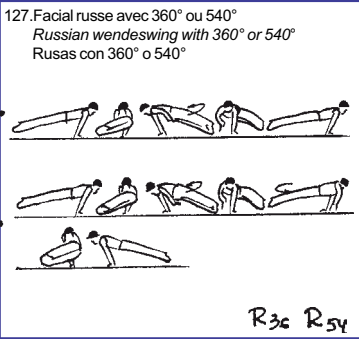
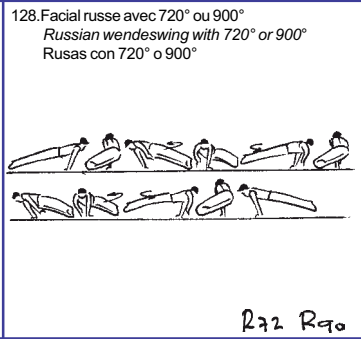
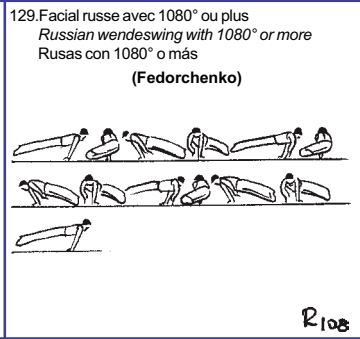
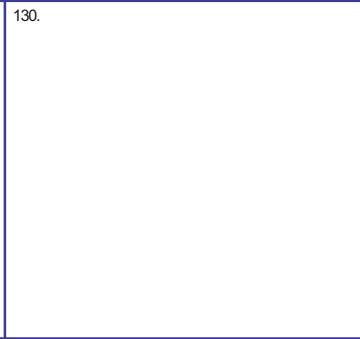
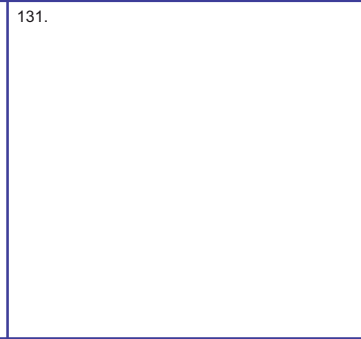
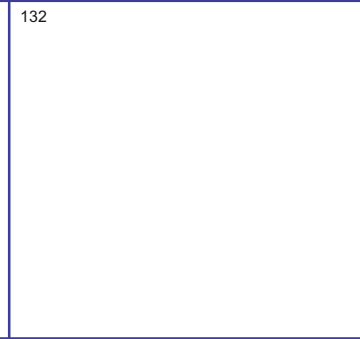
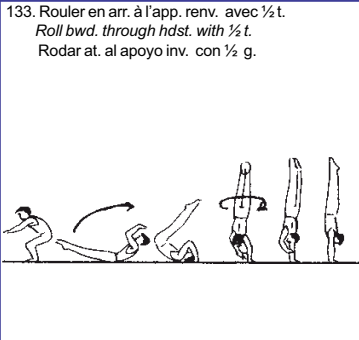
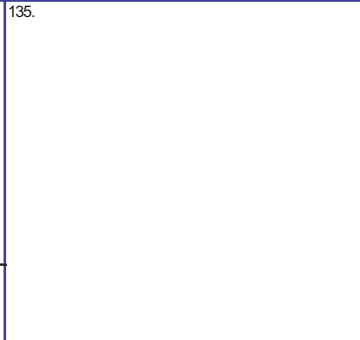
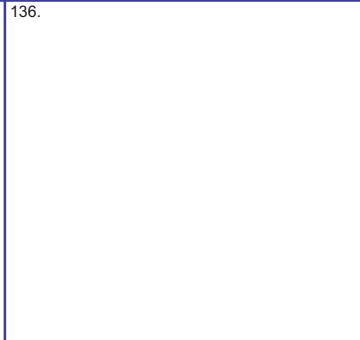
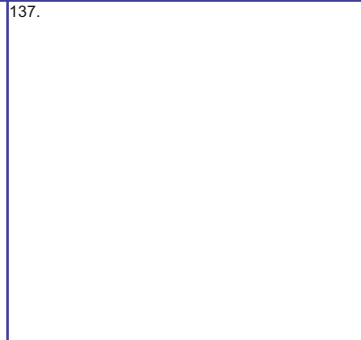
A = 0,10	B = 0,20	C = 0,30	D = 0,40	E = 0,50	F = 0,60
GRUPO DE ELEMENTOS I: Elements non-acrobatique - Non-acrobatic Elements - Elementos no acrobaticos					
<p>97. Variantes de breakdance Breakdance variations Variantes de Breakdance</p>  <p style="text-align: right;">Br</p>	<p>98.</p>	<p>99.</p>	<p>100.</p>	<p>101.</p>	<p>102.</p>
<p>103. 1 ou 2 cercles des jambes ou des jambes éc. 1 or 2 circles or flairs 1 o 2 molinos o molinos p. ab.</p>  <p style="text-align: right;">f</p>	<p>104. Cercles d. jambes ou cercles d. jamb. éc. à l'appui reinv. Circles or flair to handstand Molinos o molinos p. ab. al ap. inv.</p>  <p style="text-align: right;">f1 l1</p>	<p>105. Cercles d. jambes à l'ap. reinv. et s'abais. en cercles des jambes éc. ou cercles d. jamb Flair or circle to hdst. continue to flare or circle Molinos o molinos p. ab. al ap. inv. y bajar a m. o m. p. ab. (Gogoladze)</p>  <p style="text-align: right;">f1 l1 (Gog)</p>	<p>106. Cercles d. jambes à l'ap. reinv. saut arr. à l'ap reinv. avec tour et s'abais. cercles des jambes éc. Flair to hdst., jumping bwd. hdst pirouettes and back to flair Molinos p. ab. al ap. inv. salto at. al apoyo inv. girando y bajar a molino p. ab.</p> 	<p>107.</p>	<p>108</p>
<p>109.</p>	<p>110. De l'appui reinv. s'abais. en cercles des jambes éc. ou cercles d. jamb. Lower from hdst. to flair or circle Desde el ap. inv. bajar a molinos o m. p. ab.</p>  <p style="text-align: right;">f l l</p>	<p>111.</p>	<p>112.</p>	<p>113.</p>	<p>114.</p>
<p>115. Cercles d. jambes éc. avec 1/2 pivot Flair with 1/2 spindle Molinos o m. p. ab. con 1/2 giro</p>  <p style="text-align: right;">f s</p>	<p>116. Cercles d. jambes éc. avec 1/1 pivot Flair with 1/1 spindle Molinos o m. p. ab. con 1/1 giro</p>  <p style="text-align: right;">f s</p>	<p>117. Cerc. d. jamb. ou cerc. d. jambes éc. a 1/1 pivot à l'app. reinv. Circle or flair with 1/1 spindle to handstand Molinos o m. p. ab. con 1/1 giro al ap. inv.</p>  <p style="text-align: right;">f s l s</p>	<p>118.</p>	<p>119.</p>	<p>120.</p>

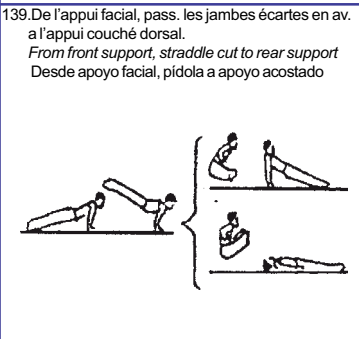
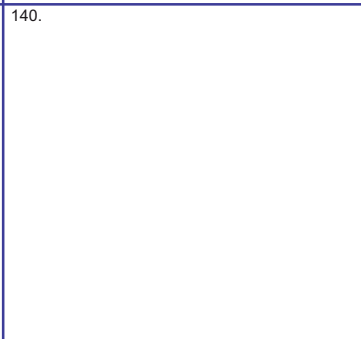
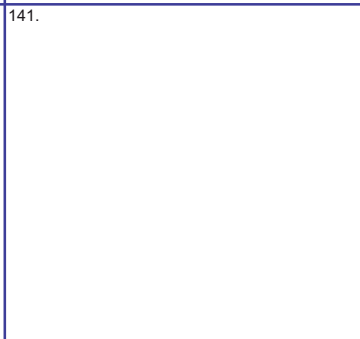
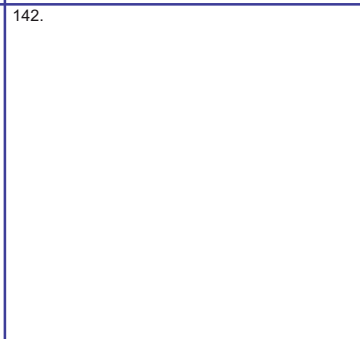
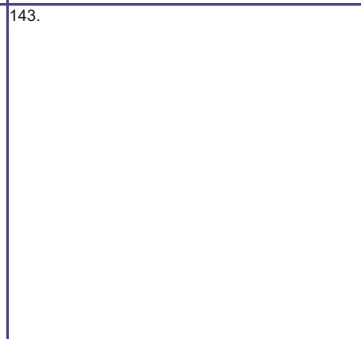
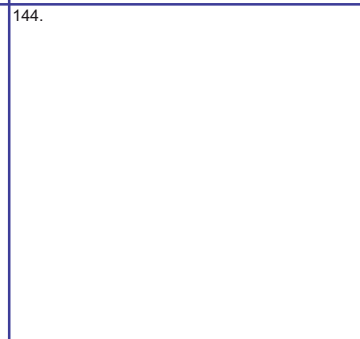
A = 0,10	B = 0,20	C = 0,30	D = 0,40	E = 0,50	F = 0,60
GRUPO DE ELEMENTOS I: Elements non-acrobatique - Non-acrobatic Elements - Elementos no acrobaticos					
121. 	122. Cercles d. jamb. éc. a 1/2 pivot à l'app. renv. <i>Flaire with 1/2 spindle to handstand</i> Molinos o m. p. ab. con 1/2 giro al ap. inv. 	123. 	124. Cerc. d. jamb. éc. a 1/1 pivot à l'app. renv. et s'abais. en cerc. des jamb. éc. ou cercl. d. jamb <i>Flair with 1/1 spindle to handstand and continue to circle or flair</i> Molinos o m. p. ab. con 1/1 giro al ap. inv. y bajar a molinos o m. p. ab. 	125. 	126. 
127. Facial russe avec 360° ou 540° <i>Russian wendeswing with 360° or 540°</i> Rusas con 360° o 540° 	128. Facial russe avec 720° ou 900° <i>Russian wendeswing with 720° or 900°</i> Rusas con 720° o 900° 	129. Facial russe avec 1080° ou plus <i>Russian wendeswing with 1080° or more</i> Rusas con 1080° o más (Fedorchenko) 	130. 	131. 	132. 
133. Rouler en arr. à l'app. renv. avec 1/2 t. <i>Roll bwd. through hdst. with 1/2 t.</i> Rodar at. al apoyo inv. con 1/2 g. 	134. Rouler en arr. avec 1/1 t. sauté à l'app. renv. <i>Roll bwd. with hop 1/1 t. through hdst.</i> Rodar at. con 1/1 g. saltado al ap. inv. 	135. 	136. 	137. 	138. 
139. De l'appui facial, pass. les jambes écartées en av. à l'appui couché dorsal. <i>From front support, straddle cut to rear support</i> Desde apoyo facial, pídola a apoyo acostado 	140. 	141. 	142. 	143. 	144. 

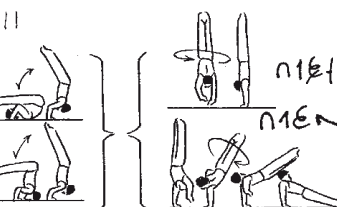
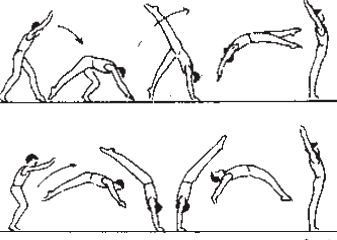
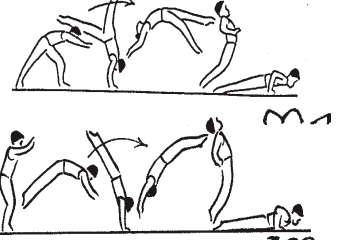
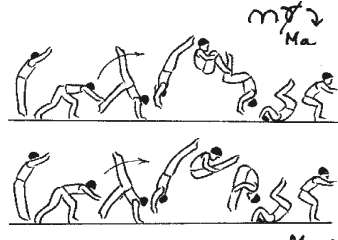
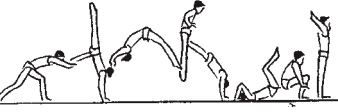
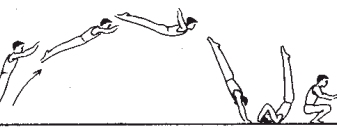
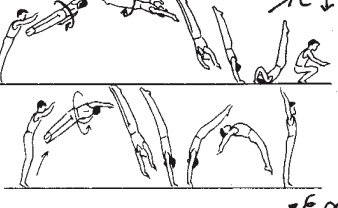
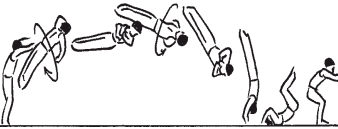
A = 0,10	B = 0,20	C = 0,30	D = 0,40	E = 0,50	F = 0,60
GRUPO DE ELEMENTOS II: Parties acrobatiques en avant - Acrobatic elements forwards - Partes acrobáticas adelante					
<p>1. Tout les bascules de nuque ou de tête Any neck or head spring Todas las básculas de nuca o cabeza</p> 	2.	3.	4.	5.	6.
<p>7. Bascule de nuque ou de tête avec 1/2 t. à l'app. renv. ou 1/1 t à l'app. couché dorsal Neck or head spring w. 1/2 t. to hdst. or 1/1 t. to rear support Bas. de nuca o cab. con 1/2 g. al ap. inv. o ap. acost. fac</p> 	8.	9.	10.	11.	12.
<p>13. Renversement avant Forward handspring or flyspring Paloma adelante</p> 	<p>14. =13 à l'appui couché facial =13 to front support = 13 al ap. acostado fac.</p> 	<p>15. Renvs. av. et salto g. ou c. pour rouler en avant Hdsp. salto fwd. tucked or p. to roll out Paloma ad. y mortal ag. o carp. a rodar ad. (Marinich)</p> 	<p>16. Marinich tendu Marinich stretched Marinich ext.</p> 	17.	18.
<p>19. Saut de poisson Dive roll Tigre</p> 	<p>20. Saut de poisson avec 1/1 t. ou saut avec 1/1 t. et renversement avant Dive roll with 1/1 twist or jump with 1/1 twist to fwd. hdsp. Tigre con 1/1 g. o salto con 1/1 y paloma</p> 	<p>21. Saut de poisson avec 2/1 t. Dive roll with 2/1 twist Tigre con 2/1 g.</p> 	22.	23.	24.

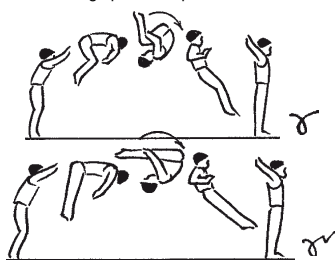
A = 0,10**B = 0,20****C = 0,30****D = 0,40****E = 0,50****F = 0,60****GRUPO DE ELEMENTOS II: Parties acrobatiques en avant - Acrobatic elements forwards - Partes acrobáticas adelante**25. Salto avant groupé ou carpé
Salto fwd. tucked or piked
Mortal ad. agrupado o carpado

26.

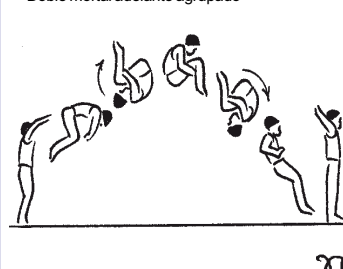
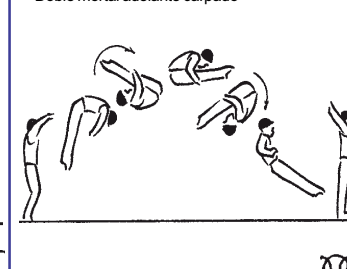
27. 3/2 salto av. gr. ou ca. et rouler en av.
3/2 salto fwd. tucked or piked to roll fwd.
3/2 mortal ad. agr. o carp. a rodar28. Double salto avant groupé
Double salto fwd. tucked
Doble mortal adelante agrupado29. Double salto avant carpé
Double salto fwd. piked
Doble mortal adelante carpado

30.

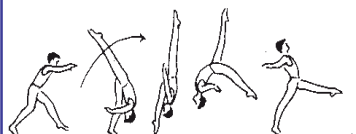
31. Salto avant sur 1 jambe écartée
Aerial walkover fwd.
Mortal ad. sobre con 1 pierna

32.

33.

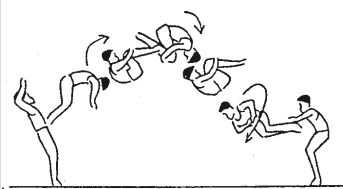
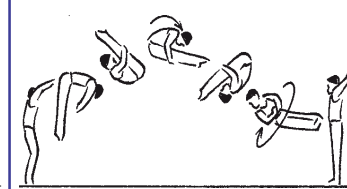
34. Double salto avant groupé avec 1/2 t.
Double salto fwd. tucked with 1/2 t.
Doble mortal adelante agr. con 1/2 g.35. Double salto avant carpé avec 1/2 t.
Double salto fwd. piked with 1/2 t.
Doble mortal adelante carp con 1/2 g.

36.

37.

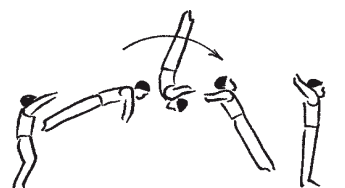

38. Salto avant tendu
Salto fwd stretched
Mortal ad. extendido39. Salto av. t. à l'app. couché fac.
Salto fwd. str. to front support
Mortal ad. ext. al ap. acost. fac.40. 3/2 salto av. tendu et rouler en av.
3/2 salto fwd. str. to roll fwd.
3/2 mortal ad. ext. y rodar ad.

41.

42.

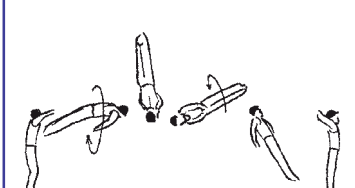
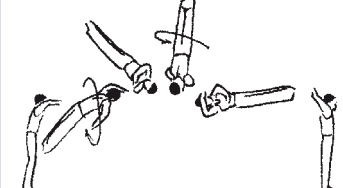
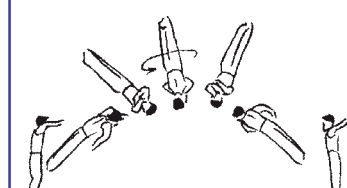
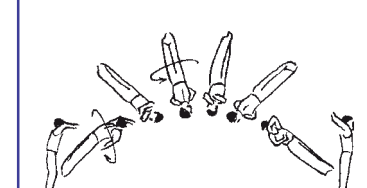
43.

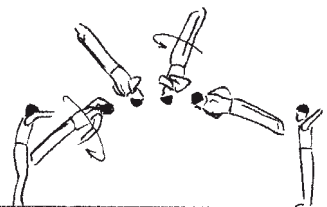
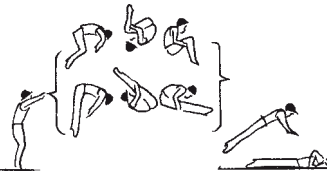
44. Tout salto av. avec 1/2 t.
Any salto fwd. with 1/2 t.
Todo mortal ad. con 1/2 g.45. Tout salto av. avec 1/1 t.
Any salto fwd. with 1/1 t.
Todo mortal ad. con 1/1 g.46. Tout salto av. avec 2/1 t.
Any salto fwd. with 2/1 t.
Todo mortal ad. con 2/1 g.47. Tout salto av. avec 5/2 t.
Any salto fwd. with 5/2 t.
Todo mortal ad. con 5/2 g.48. Tout salto av. avec 3/1 t.
Any salto fwd. with 3/1 t.
Todo mortal ad. con 3/1 g.

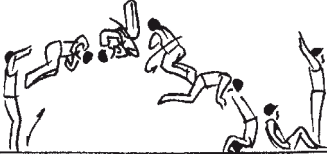
A = 0,10	B = 0,20	C = 0,30	D = 0,40	E = 0,50	F = 0,60
GRUPO DE ELEMENTOS II: Parties acrobatiques en avant - Acrobatic elements forwards - Partes acrobáticas adelante					
49.	50.	51. Tout salto av. avec 3/2 t. <i>Any salto fwd. with 3/2 t.</i> Todo mortal ad. con 3/2 g. 	52.	53.	54.
55.	56. Salto av. gr. ou ca. à l'app. couché fac. <i>Salto fwd. t. or p. to front support</i> Mortal ad. agr. o carp. al ap. acost. fac. 	57. Salto av. gr. ou ca. avec 1/1t. à l'app. c. fac. <i>Salto fwd. t. or p. with 1/1 t. to front support</i> Mortal ad. agr. o carp. con 1/1 g. al ap. acost. fac. 	58. 3/2 salto av. gr. ou ca. avec 1/1t. et rouler en av. <i>3/2 salto fwd. tucked or piked with 1/1t. to roll fwd</i> 3/2 mortal ad. agr. o carp. con 1/1 g. y rodar ad. (Van Roon) 	59.	60.
61.	62.	63.	64.	65.	66.
67.	68.	69.	70.	71.	72.

A = 0,10

B = 0,20

C = 0,30

D = 0,40

E = 0,50

F = 0,60

GRUPO DE ELEMENTOS III: Parties acrobatiques en arriere - Acrobatic elements backwards - Partes acrobáticas atrás

1. Salto arr. gr. ou c.
Salto backwards tucked or piked
Mortal at. agr. o carp.

e

2.

e

3. Double salto arr. groupé
Double salto bwd. tucked
Doble mortal at. agrup.

ee

4. Double salto arr. gr. a. 1/1 ou 3/2 t.
Double salto bwd. t. with 1/1 or 3/2 t.
Doble mortal at. agr. con 1/1 o 3/2 g.
(Tsukahara)

ee ee

5. Double salto arr. gr. avec 2/1 ou 5/2 t.
Double salto bwd. tucked with 2/1 or 5/2 t.
Doble mortal at. agr. con 2/1 o 5/2 g.

ee ee

6. Double salto arr. gr. avec 3/1 t.
Double salto bwd. tucked with 3/1 t.
Doble mortal at. agr. con 3/1 g.
(Ri Jong Song)

ee ee

7.

e

8. Tout salto arr. au grand écart
Any salto backwards to split
Todo mortal at. a spagat

e

9. Tout salto arr. avec 1/1 t. au grand écart
Any salto backwards with 1/1 t. to split
Todo mortal at. con 1/1 g. a Spagat

e

10.

e

11.

e

12. Triple salto arrière groupé
Triple salto bwd. tucked
Triple mortal agr.
(Ljukin)

eee

13. Renversement arrière
Back handspring
Flic flac

m

14. Salto tempo arr.
Tempo salto bwd.
Tempo

T

15. Double salto arr. carpé
Double salto bwd. piked
Doble mortal at. carp.

ee

16. Double salto arr. ca. a. 1/1 ou 3/2 t.
Double salto bwd. p. with 1/1 or 3/2 t.
Doble mortal at. carp. con 1/1 o 3/2 g.

ee ee

17.

e

18. Salto arr. tendu avec 2/1 t. et salto arr. ca.
Salto bwd. str with 2/1 t and salto bwd piked
mortal at. ext con 2/1 g. y mortal at carp.
(Kolyvanov)

ee ee

19.

e

20. Salto arr. tendu
Salto backwards stretched
Mortal at. ext.

e

21.

e

22. Double salto arr. tendu (aussi avec 1/2 t.)
Double salto bwd. stretched (also with 1/2 t.)
Doble mortal at. ext. (también con 1/2 g.)

ee ee

23. Double salto arr. tendu avec 1/1 ou 3/2 t.
Double salto bwd. stretched with 1/1 or 3/2 t.
Doble mortal at. ext. con 1/1 o 3/2 g.

ee ee

24. Double salto arr. t. avec 2/1 ou 5/2 t.
Double salto bwd. str. with 2/1 or 5/2 t.
Doble mortal at. ext. con 2/1 o 5/2 g.

ee ee

A = 0,10

B = 0,20

C = 0,30

D = 0,40

E = 0,50

F = 0,60

GRUPO DE ELEMENTOS III: Parties acrobatiques en arriere - Acrobatic elements backwards - Partes acrobáticas atrás

25.

26. Tout salto arr. avec 1/2 t.
Any salto backwards with 1/2 t.
Todo mortal at. con 1/2 g.

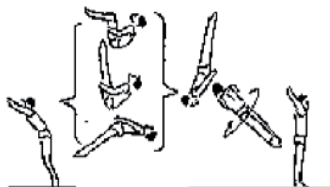

eE

27. Tout salto arr. avec 3/2 t.
Any salto backwards with 3/2 t.
Todo mortal at. cont 3/2 g.

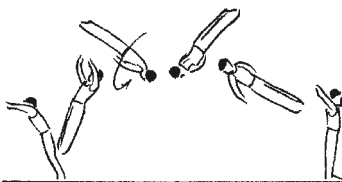

eE

28. Tout salto arr. avec 5/2 t.
Any salto backwards with 5/2 t.
Todo mortal at. con 5/2 g.

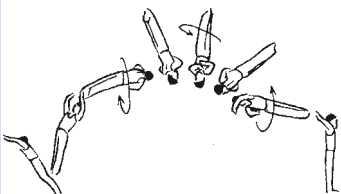

eE

29. Tout salto arr. avec 7/2 t.
Any salto backwards with 7/2 t.
Todo mortal at. con 7/2 g.

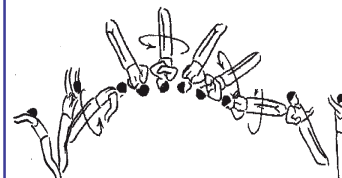

eE

30.

31.

32. Tout salto arr. avec 1/1 t.
Any salto backwards with 1/1 t.
Todo mortal at. con 1/1 g.

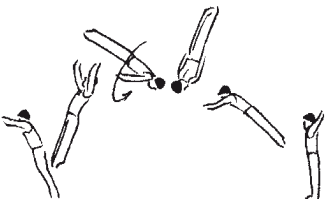

eE

33. Tout salto arr. avec 2/1 t.
Any salto backwards with 2/1 t.
Todo mortal at. con 2/1 g.

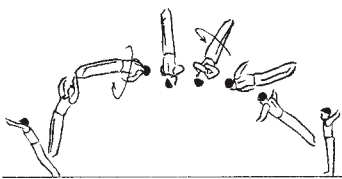

eE

34. Tout salto arr. avec 3/1 t.
Any salto backwards with 3/1 t.
Todo mortal at con 3/1 g.

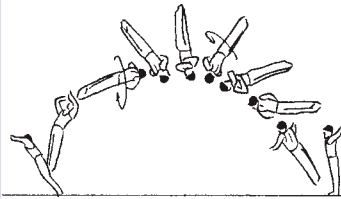

eE

35.

36. Tout salto arr. avec 4/1 t.
Any salto backwards with 4/1 t.
Todo mortal at. con 4/1 g.

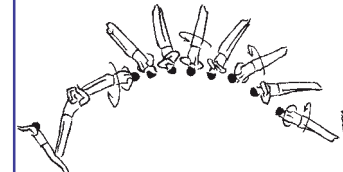

eE

37.

38.

39.

40.

41.

42.

43.











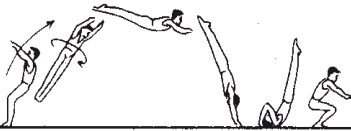
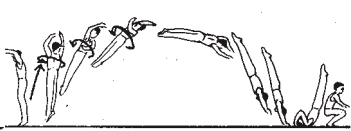
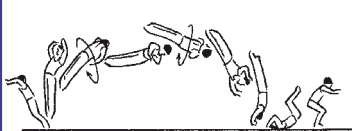



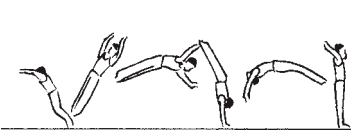
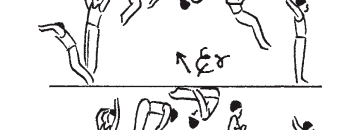





44.



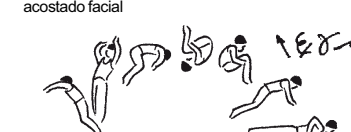

45.

46.

47.

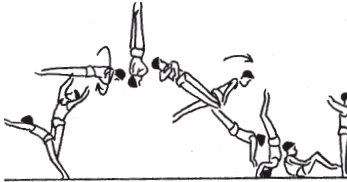
48.

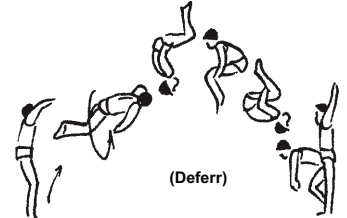
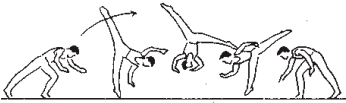
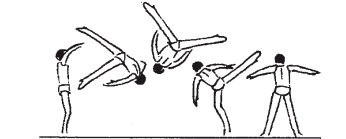
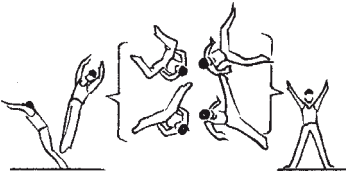
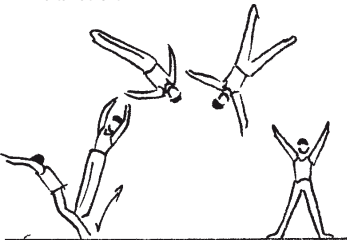
A = 0,10	B = 0,20	C = 0,30	D = 0,40	E = 0,50	F = 0,60
GRUPO DE ELEM. IV: Part. acrob. lat. et autres sauts avec ½ t. saltos av. o arr. - Acr. el. sws, & others jumps w. ½ t. to saltos bwd and fwd. - Elem. acr. lat. y otros mort. c. ½ g. a mort. ad. y at.					
<p>1. Saut en arr. avec ½ t. et saut de poisson Jump bwd. with ½ t. to roll fwd. Salto at. con ½ g. y tigre</p>  <p style="text-align: center;">↑ E ↺</p>	<p>2. Saut en arr. avec 3/2 t. et saut de poisson Jump bwd. with 3/2 t. to roll fwd. Salto at. con 3/2 g. y tigre</p>  <p style="text-align: center;">↑ E ↺</p>	<p>3. Saut en arr. avec 5/2 t. et saut de poisson Jump bwd. with 5/2 t. to roll fwd. Salto at. con 5/2 g. y tigre</p>  <p style="text-align: center;">↑ E ↺</p>	<p>4.</p> 	<p>5.</p> 	<p>6.</p> 
<p>7. Saut en arr. avec ½ t. et renversement avant Jump bwd. with ½ t. to handspring forward Salto at. con ½ g. y paloma</p>  <p style="text-align: center;">↑ E ↺</p>	<p>8. Saut en arr. avec ½ t. et salto av. gr. ou c. Jump bwd. with ½ t. to salto fwd. t., or p. Salto at. con ½ g. y mortal ad. agr. o carp.</p>  <p style="text-align: center;">↑ E ↺</p>	<p>9.</p> 	<p>10. Saut en arr. av. ½ t. et dbl. salto av. gr. Jump bwd. with ½ t. to dbl. salto fwd. t. Salto at. con ½ g. y doble mortal ad. agr.</p>  <p style="text-align: center;">↑ E ↺</p>	<p>11. Saut en arr. avec ½ t. et dbl. salto av. ca. Jump bwd. with ½ t. to dbl. salto fwd. p. Salto at. con ½ g. y double mortal ad. carp.</p>  <p style="text-align: center;">↑ E ↺</p>	<p>12. Saut en arr. avec ½ t. et dbl. salto av tendu Jump bwd. with ½ t. to dbl. salto fwd. stretched Salto at. con ½ g. y doble mortal extendido (Tamayo)</p>  <p style="text-align: center;">↑ E ↺ (T)</p>
<p>13.</p> 	<p>14. Saut en arr. avec ½ t. et salto av. tendu Jump bwd. with ½ t. to salto fwd str. Salto at. con ½ g. y mortal ad. ext.</p>  <p style="text-align: center;">↑ E ↺</p>	<p>15.</p> 	<p>16. Saut en arr. avec ½ t. et dbl. salto av. gr. av. 1/2 t. Jump bwd. with ½ t. to dbl. salto fwd. t. w. 1/2 t. Salto at. con ½ g. y doble mortal ag. con ½ g.</p>  <p style="text-align: center;">↑ E ↺</p>	<p>17. Saut en arr. avec ½ t. et dbl. salto av ca. 1/2 t. Jump bwd. with ½ t. to dbl. salto fwd. piked w. ½ t. Salto at. con ½ g. y doble mortal ad. con 1/2g.</p>  <p style="text-align: center;">↑ E ↺</p>	<p>18. Saut en arr. avec ½ t. et dbl. salto av ca. 1/1 t. Jump bwd. with ½ t. to dbl. salto fwd. piked w. 1/1 t. Salto at. con ½ g. y doble mortal ad. con 1/1g. (Hypolito)</p>  <p style="text-align: center;">↑ E ↺ (H)</p>
<p>19.</p> 	<p>20. Saut en arr. avec ½ t. et salto av. gr. ou ca. à l'appui couché facial Jump bwd. with ½ t. to salto fwd. t. or p. to f. sup. Salto at. con ½ g. y mortal ad. agr. o carp. al ap. acostado facial</p>  <p style="text-align: center;">↑ E ↺</p>	<p>21. Saut en arr. avec ½ t. et 3/2 salto av. gr. ou c. Jump bwd. with ½ t. to 3/2 salto fwd. t. or p. Salto at. con ½ g. y 3/2 mortal agr. o carp.</p>  <p style="text-align: center;">↑ E ↺</p>	<p>22. Saut en arr. avec ½ t. et 3/2 salto av. tendu Jump bwd. with ½ t. to 3/2 salto fwd. stretched Sprng. rw. m. ½ Dr. u. 3/2 Salto vw. gestreckt (Wu Guonian)</p>  <p style="text-align: center;">↑ E ↺ (W)</p>	<p>23.</p> 	<p>24.</p> 

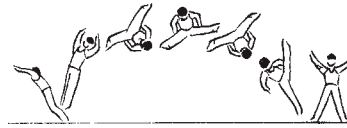
A = 0,10	B = 0,20	C = 0,30	D = 0,40	E = 0,50	F = 0,60
GRUPO DE ELEM. IV: Part. acrob. lat. et autres sauts avec ½ t. saltos av. o arr. - Acr. el. sws, & others jumps w. ½ t. to saltos bwd and fwd. - Elem. acr. lat. y otros mort. c. ½ g. a mort. ad. y at.					
25.	26.	27.	<p>28.Saut en arr. avec 3/2 salto gr. ou ca. et 3/2 t. Jump bwd. with 3/2 salto t. or p. and 3/2 t. Salto at. con 3/2 mortal agr. o carp. y 3/2 g.</p> <p>(Thomas)</p>  <p>(Korobchynski)</p> 	29.Thomas tendu Thomas stretched Thomas extendido	30.
31.	<p>32.Saut en av. avec ½ t. et salto arr. gr., c. ou t. Jump fwd. with ½ t. to salto bwd. t., or p. or str. Salto ad. con ½ g. y mortal at. agr. o carp.</p> 	33.	<p>34.Saut en av. ½ t. et dbl. salto arr. gr. ou c. Jump fwd. with ½ t. to dbl. salto bwd. t. or p. Salto ad. con ½ g. y doble mortal at. ag. o carp.</p> 	35.	36.
<p>37.Salto latéral écarté Aerial cartwheel Mortal lat. piernas abiertas</p>  	38.	39.	40.	41.	42.
<p>43.Salto lat. gr. ou carpe Salto sdw. t. or piked Mortal lat. agrup. o carpado</p> 	<p>44.Salto lat. tendu Salto sdw. stretched Mortal lat. ext.</p> 	<p>45.Double salto lat. gr. Double salto sdw. t. Doble mortal lat. agrup.</p> 	<p>46.Double salto lat écarté Double salto sdw. strad. Doble mortal lat. carpado</p> 	47.	48.

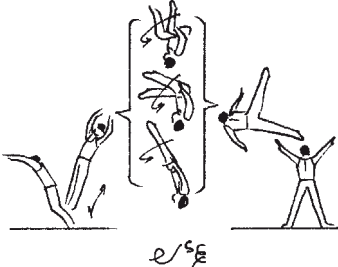
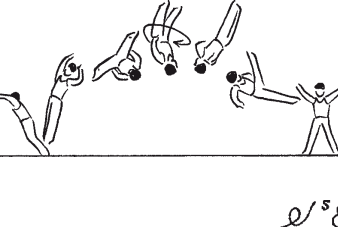
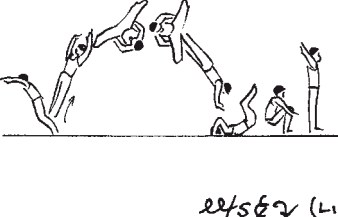
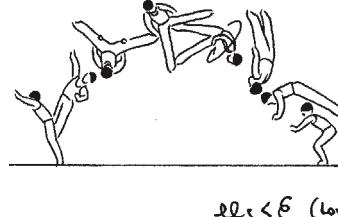
A = 0,10	B = 0,20	C = 0,30	D = 0,40	E = 0,50	F = 0,60
GRUPO DE ELEM. IV: Part. acrob. lat. et autres sauts avec 1/2 t. saltos av. o arr. - Acr. el. sws, & others jumps w. 1/2 t. to saltos bwd and fwd. - Elem. acr. lat. y otros mort. c. 1/2 g. a mort. ad. y at.					
49.	50. Salto lat. gr. ca. ou tendu avec 1/2 tour Salto sdw. t., p. or stretched with 1/2 turn Mortal lat. agrup., carp. o ext. con 1/2 g. 	51. Tout salto lat. avec 1/1 tour Any salto sdw. with 1/1 turn Todo mortal lat. con 1/1 g. 	52.	53.	54.
55.	56.	57. 3/2 salto lat. éc. et 1/4 t. pour rouler en av. Straddled 3/2 salto sdw., 1/4 t. to roll fwd. 3/2 mortal lat. p. ab. y 1/4 g., a rodar ad. (Li Yuejiu) 	58.	59. Double salto écarté avec 1/1 t. Double salto straddled with 1/1 t. Doble mortal lat. p. ab. con 1/1 g. (Lou Yun) 	60.
61.	62.	63.	64.	65.	66.
67.	68.	69.	70.	71.	72.

Chapitre 8: Cheval-arçons

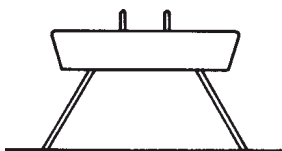

Hauteur : 105 cm à partir de l'arête supérieure du tapis, 115 cm du sol

Article 30: Description de l'exercice au cheval-arçons

La gymnastique contemporaine au cheval-arçons est caractérisée par l'exécution, en appui et sur toutes les parties du cheval, d'élans pendulaires et des formes les plus diverses d'élans circulaires avec les jambes serrées ou écartées. Il est possible d'exécuter des élans passant par l'appui renversé avec ou sans rotations. Les parties de force n'étant pas autorisées à cet engin, tous les éléments ne peuvent être exécutés qu'avec élan et sans aucune interruption.

Article 31: Remarques concernant la présentation de l'exercice

1. Le gymnaste doit commencer son exercice à la station, jambes serrées. Le gymnaste peut faire un pas ou un saut d'approche. L'évaluation commence au moment où le gymnaste place une ou les mains sur le cheval.
2. Le gymnaste ne doit inclure dans son exercice que des éléments qu'il peut exécuter en toute sécurité et qu'il maîtrise parfaitement du point de vue esthétique et technique.
3. Les exigences d'exécution, technique et de composition de l'exercice au cheval-arçons sont les suivantes :
 - a) L'exercice ne doit contenir que des éléments d'élan sans pause perceptible et sans engagement de force visible.
 - b) Les positions obliques lors de l'exécution des cercles des jambes serrées ou écartées ne sont pas permises. Les cercles des jambes serrées ou écartées ne peuvent être exécutés qu'en appui transversal ou latéral. En outre, tous les éléments avec rotation doivent commencer et se terminer en appui transversal ou latéral.
 - c) Les cercles des jambes serrées ou écartées doivent être exécutés avec une extension complète du corps. Le manque d'amplitude est sanctionné par une déduction globale à la fin de l'exercice.
 - d) Les passés faciaux doivent être exécutés avec les jambes serrées. Un passé facial avec jambes écartées est considéré comme atypique et est pénalisé en conséquence.
 - e) Lors de l'exécution des ciseaux et des élans d'une jambe, le gymnaste doit présenter une nette élévation des hanches et une ouverture marquée des jambes.
 - f) Les éléments passant par l'appui renversé doivent être exécutés avec les bras tendus et sans aucune interruption de l'élan ou engagement de force visible.

Chapter 8: Pommel Horse

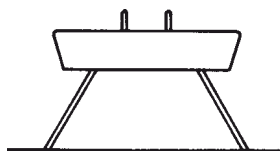

Height: 105 cm from top of mat, 115 cm from the floor

Article 30: Description of a Pommel Horse Exercise

A contemporary Pommel Horse exercise is characterized by different types of circular swings with legs apart and together in a variety of support positions on all parts of the horse, single leg swings and/or scissors. Swings through the handstand position, with or without turns, are permitted. All elements must be executed with swing and without the slightest interruption of the exercise. Strength and hold elements are not permitted.

Article 31: Information about Exercise Presentation

1. The gymnast must start his exercise from standing position. An approach step or hop is permitted. The evaluation begins the moment the gymnast places his hand or hands on the apparatus.
2. The gymnast must include only elements that he can perform with complete safety and with a high degree of aesthetic and technical mastery.
3. Additional execution, technical and exercise construction expectations are:
 - a) The exercise must consist exclusively of swings without visible pauses or visible use of strength.
 - b) Oblique positions during flair and circle work are not permitted. Circles and flairs may be performed only in cross support or in side support positions. Furthermore, all turning elements must begin and end in either cross support or side support.
 - c) Circles and flairs must be performed with complete extension. Lack of amplitude is deducted as a global deduction at the end of the exercise.
 - d) Wende swings must be performed with legs together. Straddled wende swings are considered atypical and are deducted appropriately.
 - e) During scissors and single leg swings, the gymnast must demonstrate a significant elevation of his hips and a large separation of the legs.
 - f) Handstand elements must be achieved with completely straight arms and without any interruption of swing or obvious use of strength.

Capítulo 8: Caballo con arcos

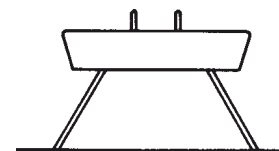

Altura: 105 cm desde el borde sup. de la colchoneta, 115 desde el suelo

Artículo 30: Descripción de un ejercicio de caballo con arcos

Un ejercicio de caballo con arcos contemporáneo se caracteriza por diferentes tipos de impulsos circulares piernas juntas y abiertas, en una variedad de posiciones de apoyo en todo el caballo, impulsos de una pierna y/o tijeras. Se permiten impulsos a través del apoyo invertido, con o sin giros. Todos los elementos deben ejecutarse con impulso y sin la más ligera interrupción. No se permiten elementos de fuerza ni de mantenimiento.

Artículo 31: Información acerca de la presentación del ejercicio

1. El gimnasta debe empezar el ejercicio en pie. Se permite un paso o salto para acercarse. La evaluación comienza en el momento en que el gimnasta pone su mano o manos en el aparato.
2. El gimnasta sólo debe incluir elementos que pueda realizar con completa seguridad y con alto grado de dominio estético y técnico.
3. Las expectativas de ejecución, técnica y construcción del ejercicio son:
 - a) El ejercicio debe estar constituido exclusivamente de balanceos sin paradas visibles o uso de fuerza.
 - b) No se permiten posiciones oblicuas durante los molinos con p. abiertas y molinos. Sólo se pueden realizar molinos y molinos p. abiertas en apoyo transv. o lat. Además, todos los elementos con giro deben empezar y acabar en apoyo transv. o lateral.
 - c) Los molinos y molinos piernas abiertas deben realizarse totalmente extendidos. Por falta de amplitud se deduce globalmente al final del ejercicio.
 - d) Las rusas deben realizarse con piernas juntas. Las rusas con piernas abiertas se consideran atípicas y se deducen apropiadamente.
 - e) En las tijeras y los impulsos de una pierna, el gimnasta debe mostrar una elevación significativa de su cadera y una separación amplia de las piernas.
 - f) Los elementos al apoyo invertido deben ejecutarse con los brazos extendidos, sin interrupción del impulso o uso de fuerza.
 - g) En la salida, el gimnasta debe, normalmente pasar por enci-

- g) Lors de la sortie, le gymnaste doit normalement passer par-dessus le corps du cheval et se recevoir à la station transversale à côté de son dernier appui.
- h) Pour être reconnu comme sortie, une sortie simple par appui renversé doit passer par-dessus le corps du cheval. Si le gymnaste l'exécute aussi avec des tours, mais qu'il ne passe pas par-dessus le corps du cheval, il est encore possible de le reconnaître comme sortie simple à condition que le gymnaste l'exécute avec une rotation de 270° s'il commence de l'appui latéral ou 360° s'il commence de l'appui transversal.
4. Voir aussi la liste complète des fautes et des déductions relatives à la présentation de l'exercice au chapitre 6 et le tableau des déductions à l'article 24.

Article 32: Remarques concernant la note D.

1. Les groupes d'éléments au cheval-arçons sont les suivants:
- I. Elans d'une jambe et ciseaux
 - II. Cercles des jambes serrées et éc. avec ou sans pivots et app. renversés
 - III. Transports en appui latéral et en appui transversal
 - IV. Passés dorsaux et faciaux, flocs and éléments combinés
 - V. Sorties
2. Remarques et règles complémentaires:
- a) À moins d'indication contraire, les éléments exécutés en cercle doivent débiter et se terminer en appui facial:
 - b) À moins d'indication contraire, les éléments exécutés en cercle des jambes serrées ou écartées ont la même valeur et le même numéro d'identification. Ces éléments sont illustrés au hasard dans l'une ou l'autre position dans les tableaux de difficultés.
 - c) À moins d'indication contraire, les éléments sur le cheval ont la même valeur que les éléments exécutés sur les deux arçons.
 - d) À moins d'indication contraire, tous les éléments incluant ½ tours (tchèques, stocklis, stocklis inversées, suisse doubles) ont la même valeur.
 - e) À moins d'indication contraire, les appuis renversés (pendant l'exercice ou comme sortie) ont la même valeur qu'ils soient exécutés à partir du cercle des jambes serrées ou écartées. La valeur augmente d'une position s'il est précédé d'une stöckli directe ou d'une stöckli inversée ou 1/2 pivot. La valeur augmente d'une position si le gymnaste ajoute une rotation d'au moins 360° à l'appui renversé. La difficulté est augmentée d'une lettre s'il y a un transport transversal du cheval 3/3 en appui renversé. (Au minimum avec le support d'une main sur chaque extrémité). La valeur augmente d'une position si le gymnaste retourne au cercle des jambes serrées ou écartées.
 - f) Un maximum de deux transports transversaux 3/3 (en avant et/ou en arrière) sont permis pendant un exercice.
 - g) Au maximum deux faciaux russes sont permis dans un exercice, y compris la sortie (le jury D doit compter en premier la sortie). Les éléments combinés en comprenant facial russe

- g) A dismount must normally cross the body of the horse and land in cross stand facing along the long axis of the horse and must land adjacent to the last hand support position.
- h) A simple handstand dismount must cross the horse in order to be recognized. A handstand dismount does not have to cross the horse provided that:
- It includes a turn of at least 270° if executed from side support, or
 - If includes a turn of at least 360° if executed from a cross support.

4. For a full list of errors and deductions governing Exercise Presentation, see Chapter 6 and the summary of deductions in Article 24.

Article 32: Information about the "D score"

1. The Element Groups are:
- I. Single leg swings and scissors
 - II. Circles and flairs, with and/or without spindles and handstands
 - III. Side and cross support travels
 - IV. Kehrsings, wendesings, flocs and combined elements
 - V. Dismounts
2. Additional information and regulations:
- a) Unless otherwise indicated, all circle elements begin and end in front support.
 - b) Unless otherwise indicated, the value and identification numbers of elements performed in circle or flair are identical. Such elements are illustrated at random in either the circle or the flair positions throughout the Difficulty Tables.
 - c) Unless otherwise indicated elements on the leather have the same value as those performed on two pommels.
 - d) Unless otherwise indicated all ½ turns (Czechkehres, Stöcklis and reverse Stöckli, double Swiss), have the same value.
 - e) Unless otherwise indicated, handstands (within the exercise or for dismounts) have the same value if achieved with circles or flairs. The difficulty is increased by one letter if it is preceded by a Stöckli fwd., reverse Stöckli or 1/2 Spindle. The difficulty is increased by one letter if a turn of at least 360° in handstand is included. The difficulty is increased by one letter if the handstand travels 3/3 across the horse (minimum one hand support on each end). The difficulty is increased by one letter if the gymnast continues from handstand with a circle or flair.
 - f) A maximum of two (3/3) cross support travels (forwards and/or backwards) are permitted during the exercise.
 - g) A maximum of two Russian Wende swings are permitted within an exercise, including the dismount (the D-Jury must count first the dismount). A combined element which includes Russian Wende swings on one pommel and travel elements

ma del cuerpo del caballo y debe recepcionarse en posición transversal frente al eje largo del caballo y cerca de su último apoyo.

- h) Una salida simple por el apoyo invertido debe pasar sobre el caballo para ser reconocido. Un apoyo invertido no tiene que pasar sobre el cuerpo del caballo si:
- si incluye un giro de al menos 270° si se ejecuta en apoyo lateral, o
 - si incluye un giro de al menos 360° si se ejecuta desde apoyo transversal.

4. Una relación de faltas y deducciones relativas a la ejecución del ejercicio, se pueden ver en el capítulo 6 y en el resumen de deducciones en el Artículo 24.

Artículo 32: Información sobre la nota D

1. Los Grupos de Elementos son:
- I. Impulso de piernas y tijeras
 - II. Molinos y molinos piernas abiertas, con o sin giros y apoyos invertidos
 - III. Desplazamientos laterales y transversales
 - IV. Coronamientos, checas, flocs y elementos combinados
 - V. Salidas
2. Información adicional y reglas:
- a) A menos que se indique, los elementos ejecutados con molinos comienzan y terminan en apoyo frontal.
 - b) A menos que se indique, el valor y n° de identificación de los elementos realizados con molinos y molinos p. abiertas son idénticos. Las ilustraciones en las tablas de Dificultad de estos elementos son indistintas con molino o con molino piernas abiertas.
 - c) A menos que se indique, los elementos en el cuerpo tienen el mismo valor que los realizados en los dos arcos
 - d) A menos que se indique, todo ½ giro (checa, stöckli, stöckli invertida, doble suiza) tiene el mismo valor.
 - e) A menos que se indique, los apoyo inv. (en medio o de salida) tienen el mismo valor si son realizados con molinos o molinos con p. abiertas. La dificultad aumenta un grado si le precede una stöckli ad., una stöckli invertida o 1/2 Spindle. La dificultad aumenta un grado, si se realiza un giro de al menos 360° en el apoyo inv. La dificultad aumenta un grado si se desplaza en apoyo inv. través de los 3/3 del caballo (mínimo un apoyo de mano en cada final). La dificultad aumenta un grado si el gimnasta continua desde el apoyo inv. con un molino o molino piernas abiertas.
 - f) Se permite un máximo de dos desplazamientos (3/3) en apoyo transversal (adelante y/o atrás) en el ejercicio.
 - g) Se permite un máximo de dos rusas en un ejercicio, incluyendo la salida (el jurado D debe contar primero la salida). Un elemento combinado que incluye rusas en un arco y

sur un arçon et les transports avec faciaux russes – Wu Guonian et Roth sont exclus de cette règle.

h) Le gymnaste peut combiner certains éléments sur un même arçon. Ces éléments complexes sont groupés en deux catégories et sont considérés comme faisant partie du groupe d'éléments IV:

- i. Les flocs sont des séries de cercles en appui lat. ou transv. et de stöcklis A ou B sur un arçon, et peuvent comporter un max. de 2 éléments identiques consécutifs. De tels éléments combinés (flocs) ne peuvent recevoir que la valeur D ou E (3 ou 4 éléments). Un floc de valeur D exécuté en cercle des jambes écartées = E, et un floc de valeur E exécuté en cercle des jambes écartées = F. On ne peut accorder une valeur qu'à un seul enchaînement de ce genre.
- ii. Liaison d'un cercle et/ou d'une SDA ou SDB avec des passés faciaux russes. Les cercles des jambes et/ou SDB peuvent précéder, et cercles, SDA et/ou SDB, peuvent suivre les faciaux russes. S'il y a 2 cercles des jambes, 2 SDB ou 1 cercle et/ou un SDA ou SDB (SDA seulement à la fin d'enchaînement), ils doivent être exécutés à la suite comme 2 cercles, 2 SDB ou 1 cercle et 1 SDB ou SDA.

R	1 floc	2 flocs
R18 or R27 (B)	+	D
R36 or R54 (C)	+	D E
R72 or R90 (D)	+	E F
R108 (E)	+	F G

- iii) Dans tous les cas quand le gymnaste exécute une telle combinaison, il n'a pas le droit d'exécuter le même élément trois fois en succession directe.
- iv) Un transport en appui transversal en avant de l'extrémité du cheval sur l'arçon avec ¼ de tour sur un arçon est considéré comme une Stöckli B et peut compter comme premier floc.
- v) Une Stöckli directe B est considérée comme terminée à l'appui latéral sur un arçon.
- i) Aucun autre élément double ne peut donner lieu à une partie de valeur supérieure. Par ex., si le gymnaste exécute 2 cercles ou 2 stöcklis B de suite, peu importe la position, le jury A ne reconnaît que le premier cercle ou la première stöckli B.
- j) A moins d'indication contraire, chaque élément se définit en fonction de son appartenance à une structure d'éléments et se termine lorsque débute une nouvelle structure, comme suit (exception : les séries de cercles, de stöcklis directes et de passés faciaux prévues ci-dessus) :
 - i. un élément sauté se termine à la fin du saut ou de la série de sauts;
 - ii. un élément en cercle des jambes serrées ou écartées prend fin lorsque le gymnaste passe d'une position à l'autre;
 - iii. un élément en pivot se termine lorsque le mouvement de pivot cesse;
 - iv. un élément en appui facial (passé facial) se termine lorsque le mouvement en passé facial prend fin;

with includes Russian Wende swings, such as Wu Guonian or Roth, are excluded from this rule.

h) It is possible to combine certain elements on a single pommel. There are two types of such combined elements listed in the Element Group IV:

- i. Flop type elements include combinations of circles in side or cross support and stockli A or B, and may include a maximum of two of the same element in direct succession. Such combined elements (flops) can only be of D or E value (i.e. 3 or 4 elements). As an exception a D-flop performed in flair = E, and an E-flop performed in flair = F. Only one such flop sequence may be used in an exercise for value.
- ii. Combined circle and/or Stockli A or B with Russian wendeswings. The circle and/or Stöckli B can precede or, the circle and/or Stöckli A or B can follow the Russian wende swings. If there are two such elements they must appear together. For example, as 2 circles, 2 DSB, or 1 circle and 1 DSB or DSA (the DSA may only be at the end of the sequence). Only one of these combined sequences may be used during an exercise.

R	1 flop	2 flops
R18 or R27 (B)	+	D
R36 or R54 (C)	+	D E
R72 or R90 (D)	+	E F
R108 (E)	+	F G

- iii. In any case when a combined element is involved, the gymnast will not have the right to make use of the same element three times in direct succession.
- iv. Forward cross support travel from the end to the pommel with 1/4 turn is considered to be a DSB and may be counted as the first element of the flop sequence.
- v. A DSB is considered finished in side support frontways on one pommel.
- i) No other double elements will be credited for higher value. For example: 2 circles or 2 DSB's in any position receive credit only for the first circle or DSB and no value or recognition for the second.
- j) Unless otherwise indicated, each element is defined as occurring within one structure and ending when a new structure is initiated, as follows (Exception: the combined series provision outlined above):
 - i. A hop element ends at the completion of the hop or series of hops.
 - ii. A circle or flair element ends when it changes to the other.
 - iii. A spindle element ends when the spindle action stops.
 - iv. A front support element (wende swing) ends when the wende action stops.

elementos de desplazamiento que incluyen rusas tales como Wu Guonian o Roth no inciden en esta regla.

h) Se pueden combinar elementos en un arco. Hay dos tipos de elementos combinados, incluidos dentro del grupo de elementos IV:

- i. El tipo de elemento flop, que incluye combinaciones de molinos en apoyo lateral o transversal y Stöckli A y B, y pueden incluir máximo dos elementos iguales en sucesión. Este tipo de elementos combinados (flocs) puede ser sólo de valor D o E (3 o 4 elementos). Es una excepción un floc D en molino con piernas abiertas = E y un floc E en molino con piernas abiertas = F. Sólo se cuenta el valor de una secuencia flop en el ejercicio.
- ii. Combinación de molinos y/o Stöckli A o B con rusas. El molino y/o la Stöckli B puede preceder y el molino y/o Stöckli A o B pueden seguir las rusas. Si hay dos elementos de este tipo deben aparecer juntos, por ejemplo, dos molinos, 2 SDB, o 1 molino y 1 SDB o SDA (SDA solo al final de la secuencia). Solo una de esa secuencia combinada puede ser usada durante el ejercicio.

R	1 flop	2 flops
R18 o R27 (B)	+	D
R36 o R54 (C)	+	D E
R72 o R90 (D)	+	E F
R108 (E)	+	F G

- iii. En cualquier caso cuando esta incluido un elemento combinado, el gimnasta no puede usar el mismo elemento tres veces seguidas.
- iv. Un desplazamiento adelante en apoyo transversal del extremo del potro a un arco con ¼ de giro se considera como una SDB y puede contar como primer elemento de la secuencia flop.
- v) Una SDB se considera finalizada en el apoyo lateral sobre un arco.
- i) Ningún otro elemento doble podrá dar un valor superior. Por ejemplo: 2 molinos o 2 SDB, en cualquier posición, recibe valor sólo por el primer molino o SDB y no tiene valor o reconocimiento por el segundo
- j) A menos que se indique, cada elemento se define dentro de una estructura y acaba cuando se comienza una nueva estructura, de la forma siguiente (Excepción: las series combinadas mencionadas anteriormente):
 - i) Un elemento de salto termina al finalizar el salto o serie de saltos.
 - ii) Un molino o molino con piernas abiertas termina cuando cambia a otra posición.
 - iii) Un elemento de giro acaba cuando la acción del giro termina.
 - iv) Un elemento de apoyo facial (checas) termina cuando termina la acción del pase facial.

- v. les transports en appui transversal se terminent lorsque le déplacement ou l'appui transversal soit est interrompu par un cercle ou un autre élément, soit cesse d'une quelque autre façon.
 - vi. Pour des raisons concernant la reconnaissance de la difficulté, les transports peuvent être considérées comme terminés au moment où le transport est fini (entier appui des deux mains sur la partie requise). Par conséquent, la dernière partie d'un élément de ce genre peut être considérée comme la première partie de l'élément qui suit.
 - k) Toutes les sorties autres que par l'appui renversé doivent être exécutées avec le corp au minimum 45° au dessus de l'horizontale des épaules avant la réception. Pour moins de 45°, s'appliquent les déductions prévues dans la table des fautes et des déductions pour le cheval-arçons, art. 33.
3. Comme un aide d'orientation, la description des cercles et des transports en appui latéral et transversal tient compte de la définition suivante des parties du cheval:

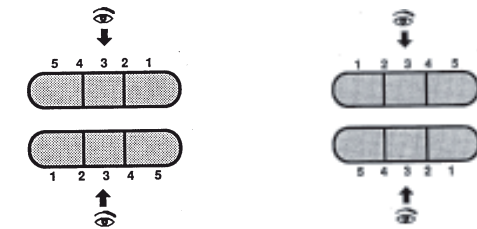

sens contraire des aiguilles d'une montre

sens des aiguilles d'une montre

Eléments en appui latéral

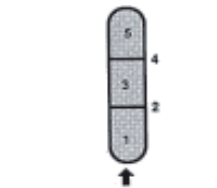

Eléments en appui transversal

4. En ce qui concerne les transports d'une partie à l'autre du cheval, les symboles 1/3, 2/3 et 3/3 sont parfois employés dans les tableaux de difficultés:
- a) en appui latéral, un transport 2/3 est l'équivalent du passage de la position 1-1, 1-2 ou 1-3 à la position 4-4 ou 4-5. Un transport 3/3 correspond au passage de la position 1-1 ou 1-2 à la position 4-5 ou 5-5. Les transports inférieurs sont considérés comme des transports 1/3;

- v. Travel elements in cross support end when the travel action or the cross support position is either interrupted by a circle or some other element or is ended in some other way.
 - vi. For difficulty recognition purposes, travelling elements can be considered finished as soon as the travel is completed (full support of both hands on the requested part of the horse). By consequence, the last movement of such an element can be counted also as the first part of the next element.
 - k) All dismounts other than handstand dismounts must be executed at a minimum angle of 45° above the shoulder horizontal line before landing. For angles lower than 45°, deductions will be applied according with the specific errors and deductions table for pommel horse, Art. 33.
3. To assist in the definition of circles and travels in side support or cross support, the parts of the horse are defined according to the following diagrams.

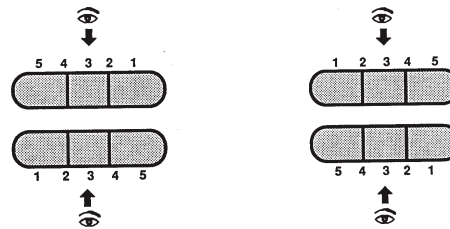

counter-clockwise

clockwise

Elements in Side Support

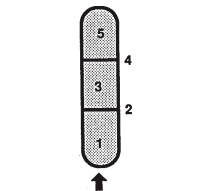

Elements in Cross Support

4. For travels along the horse, the designation of 1/3, 2/3 and 3/3 is occasionally used in the Difficulty Tables.
- a) In side support, a 2/3 travel is the equivalent of position 1-1, 1-2, or 1-3 to either 4-4 or 4-5. A 3/3 travel is the equivalent of 1-1 or 1-2 to 4-5 or 5-5. Lesser travels are considered as 1/3 travels;

- v) Los desplazamientos en apoyo transv. se terminan cuando la acción de desplazamiento o la posición de apoyo transv. se interrumpe por un molino u otro elemento o si se acaba de otra forma.
 - vi) Para reconocer la dificultad, los elementos de desplazamiento se pueden considerar terminados cuando el desplazamiento se termina (exigencia de apoyo completo de ambas manos en el caballo). Por tanto, el último movimiento puede considerarse también como la primera parte del siguiente elemento)
 - k) Las salidas que no sean por el apoyo invertido deben ejecutarse con un ángulo mínimo de 45° por encima de la horizontal por los hombros. Para ángulos menores, se deducirán de acuerdo al cuadro de faltas y deducciones de caballo con arcos, art. 33.
3. Para ayudar en la definición de los molinos y desplazamientos en apoyo lateral o transversal, las partes del caballo se definen de acuerdo a los siguientes diagramas.

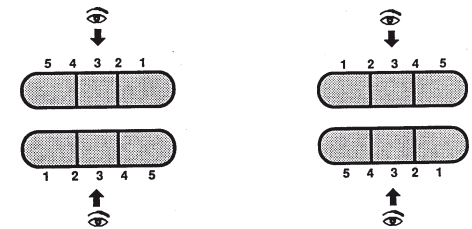

sentido contrario a las agujas del reloj en el sentido de las agujas del reloj

Elementos en apoyo lateral

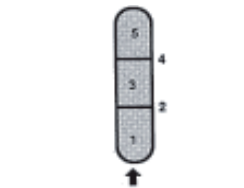

Elementos en apoyo transversal

4. Para los desplazamientos a lo largo del caballo, la designación de 1/3, 2/3 y 3/3 se usa ocasionalmente en las tablas de dificultad.
- a) En apoyo lateral, un desplazamiento de 2/3 es equivalente a la posición 1-1, 1-2, o 1-3 a 4-4 o 4-5. Un desplazamiento de 3/3 es equivalente de 1-1 o 1-2 a 4-5 o 5-5. Desplazamientos menores se consideran como desplazamientos de 1/3;

- b) en appui transversal, un transport 2/3 est l'équivalent du passage de 1 à 4 ou de 2 à 5. Un transport 3/3 correspond au passage de 1 à 5. Les transports inférieurs sont considérés comme des transports 1/3 ou 1/2.
5. Tous les pivots en appui latéral ou transversal avec jambes serrées ou écartées doivent se terminer en deux cercles pour recevoir la valeur D (Exception: pivot entre les arçons et arçons entre les mains).
6. Voir aussi les règles qui régissent la non-reconnaissance des éléments et les autres aspects de la note D au chapitre 5 et le tableau des déductions à l'article 17.

- b) In cross support, a 2/3 travel is the equivalent of 1 to 4 or 2 to 5. A 3/3 travel is the equivalent of 1 to 5. Lesser travels are considered as 1/3 or 1/2 travels.
5. All spindles in cross or side support with legs together or flair must be performed within a maximum 2 circles for D value (Exception: spindel between the pommels and both pommels between hands)
6. For a further list of regulations governing non-recognition of elements and other aspects of the "D score", see Chapter 5 and the summary of deductions in Article 17.

- b) En apoyo transv. un desplaz. de 2/3 es el equivalente de 1 a 4 o 2 a 5. Un desplaz. de 3/3 es el equivalente de 1 a 5. Menos desplaz. son considerados como desplaz. de 1/3 o 1/2.
5. Todos los giros spindles en apoyo lateral o transv. con p. juntas o separadas deben ejecutarse máximo en 2 molinos para ser valor D (Excepción: spindel entre los arcos o con los arcos entre las manos).
6. Para más información de las reglas relativas al no reconocimiento de elementos y otros aspectos de la nota D, ver el capítulo 5 y el resumen de deducciones del artículo 17.

Article 33

Tableau des fautes et des déductions pour le cheval-arçons

Faute	Petite 0.10	Moyenne 0.30	Grossière 0.50
Amplitude insuffisante dans les ciseaux et les élans d'une jambe	+	+	
Appui renverse avec engagement de force visible ou flexion des bras	+	+	+
Pause ou arrêt à l'appui renverse	+	+	+
Amplitude insuffisante dans les cercles des jambes serrées ou écartées. Déduction global		+	+
Jambes fléchies ou écartées dans les éléments	+	+	+
Déviations dans les cercles et les transports en appui transversal	>15°- 30°	>30°- 45°	>45° non reconnais.
Réception oblique ou pas avec le visage vers l'axe longitudinal du cheval	+ déviations > 45°	+ déviations 90°	
Non utilisation des 3 parties du cheval		+	
Toutes les sorties autres que par l'appui renversé, corps moins de 45° au dessus de l'horizontale des épaules		+	

Article 33

Table of Specific Errors and Deductions for Pommel Horse

Error	Small 0.1	Medium 0.3	Large 0.5
Lack of amplitude in scissors and single leg swings	+	+	
Handstand with visible strength or bent arms	+	+	+
Pausing or stopping in handstand	+	+	+
Lack of body extension in circles or flairs. Global deduction		+	+
Bent or legs apart during elements	+	+	+
Angular deviations on cross support circles and travels	>15°- 30°	>30°- 45°	>45° = no - recog.
Landing oblique or not facing long axis of horse	+ deviation >45°	+ deviation 90°	
Non utilization of all 3 parts of the horse		+	
Non handstand dismounts, body position under 45° over shoulder horizontal line		+	

Artículo 33

Tabla de faltas y deducciones específicas en caballo con arcos

Falta	Pequeña 0.10	Media 0.30	Grande 0.50
Falta de amplitud en las tijeras y los impulsos de piernas	+	+	
Apoyo inv. con fuerza visible o brazos doblados	+	+	+
Parada o pasos en apoyo invertido	+	+	+
Falta de extensión del cuerpo en molinos o molinos p. ab. Déduction global		+	+
Piernas dobladas o abiertas en los elementos	+	+	+
Desv. angular en molinos en ap. transv. y desplazamientos	>15°- 30°	>30°- 45°	>45° = no - recon.
Recepción oblicua o no frente al eje largo del caballo	+ desviación > 45°	+ desviación 90°	
No utilizar las 3 partes del caballo		+	
Posición del cuerpo por debajo de los 45° con la horizontal en las salidas que no son al apoyo invertido		+	

A = 0,10

B = 0,20

C = 0,30

D = 0,40

E = 0,50

F = 0,60

GRUPO DE ELEMENTOS I: Elans d'une jambe et ciseau - Single leg swings and scissors - Impulsos de una pierna y tijeras

1. Ciseau avant
Scissor forward
Tijera adelante

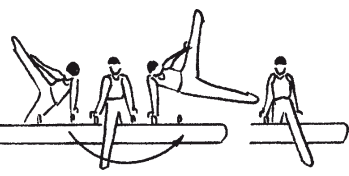

X

2.



X ½

3.



X → ½

4. Ciseau av. avec ¼ t. par l'app. renvs. sur 1 arç.,
retour à l'app. jamb. éc. transv.
Scissor fwd. w. ¼ t. through hstd. on 1 p., lower
to sup. w. strad. legs
Tijera ad. con ¼ g. por el ap. inv. sobre 1 arco,
volver al ap. p. ab. transv.
(Li Ning)

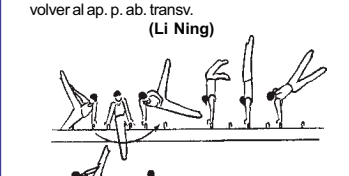

X ¼ t.

5.



X ½

6.



X ½

7. Ciseau avant avec ½ t.
Scissor forward with ½ turn
Tijera ad. con ½ g.

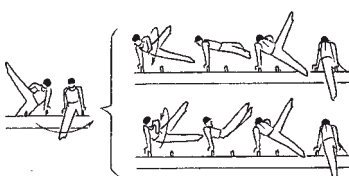

X ½

8. Ciseau avant avec saut lat. (aussi av. 1/2 t.)
Scissor forward with hop swd. (also w. 1/2 t.)
Tijera ad. con salto lat. (también con 1/2 g.)

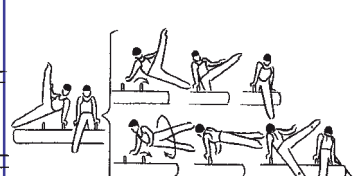

X → ½

9. Ciseau av. avec saut lat. d'une extr. à l'autre (3/3)
Scissor fwd. with hop swd. from one end to the
other (3/3)
Tijera ad. con salto lat. de un extr. al otro (3/3)

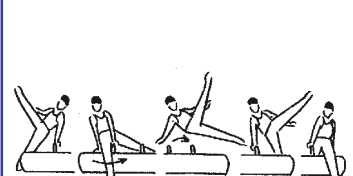

X → 3/3

10.



X ½

11.



X ½

12.



X ½

13. Ciseau arrière
Scissor backward
Tijera at.

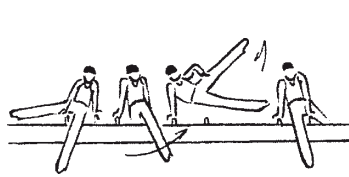

X

14. Double ciseau av. (¼ t. av. et ¼ t. arr.)
Double scissor fwd. (¼ t. fwd. a. ¼ t. bwd.)
Doble tijera ad. (¼ g. ad. y ¼ g. at.)

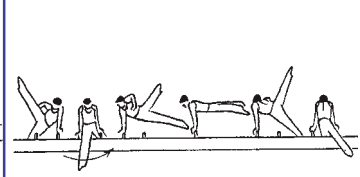

X ½ ½

15. Double c. av. (¼ t. av. et ¼ t. arr.) avec saut lat.
Double scissor fwd. (¼ t. fwd. a. ¼ t. bwd.) with
hop swd.
Doble tijera ad. (¼ g. ad. y ¼ g. at.) con salto lat.

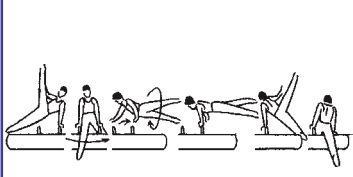

X ½ ½

16.



X ½ ½

17.



X ½ ½

18.



X ½ ½

19. Ciseau arr. avec ½ t.
Scissor backward with ½ turn
Tijera at. con ½ g.

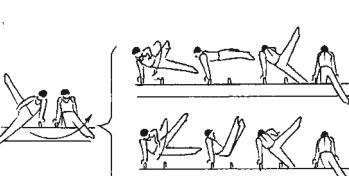

X ½

20.



X ½

21.



X ½

22. Elan en arr. avec ¼ t. par l'app. renvs. sur 1 arç.,
retour à l'app. jamb. éc.
Swing bwd. w. ¼ t. through hstd. on 1 p., lower to
sup. w. strad. legs
Impulso at. con ¼ g. por el ap. inv. sobre 1 arco,
volver al apoyo p. ab.

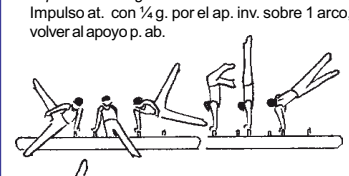

X ¼ t.

23.









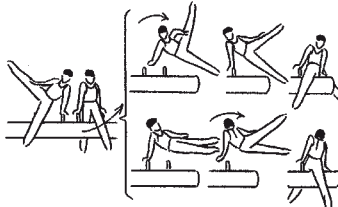

X ¼ t.

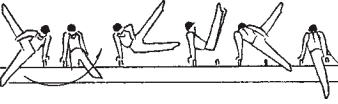
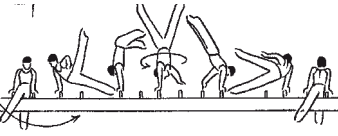
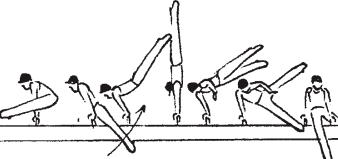
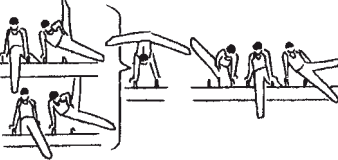
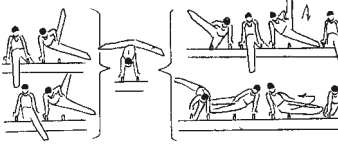
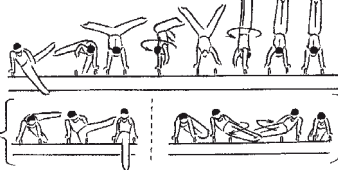

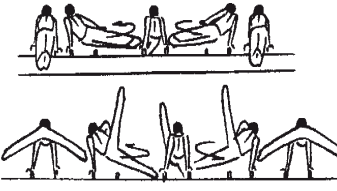



24.



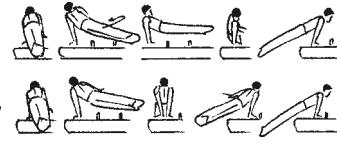

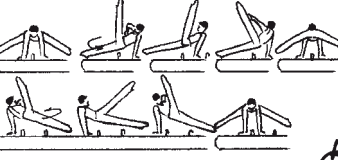
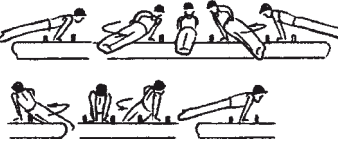



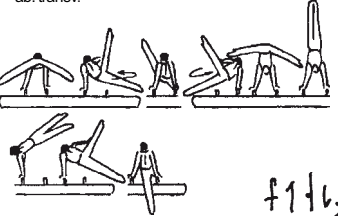
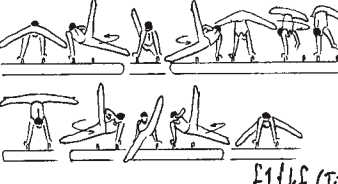

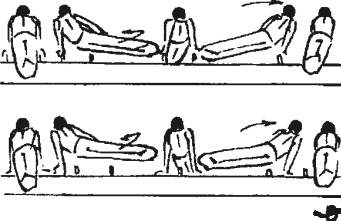
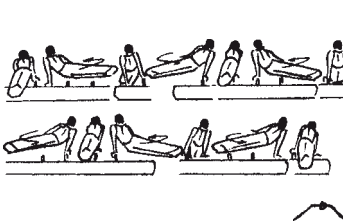
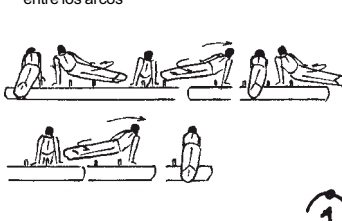
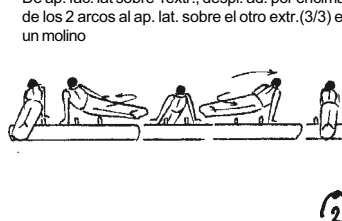
X ¼ t.

A = 0,10	B = 0,20	C = 0,30	D = 0,40	E = 0,50	F = 0,60
GRUPO DE ELEMENTOS I: Elans d'une jambe et ciseaux - Single leg swings - Impulsos de una pierna					
25.	<p>26. Ciseau arr. avec saut lat. (aussi avec 1/2 t.) <i>Scissor bwd. with hop swd. (also with 1/2 t.)</i> Tijera at. con salto (también con 1/2 g.)</p>  <p style="text-align: center;">$X_0 \rightarrow X \rightarrow 6$</p>	<p>27. Ciseau arr. avec saut lat. d'une extr. à l'autre (1-2 a 4-5) <i>Scissor bwd. with hop swd. from one end to the other (1-2 to 4-5)</i> Tijera at. con salto lat. de un extr. al otro (1-2 a 4-5)</p>  <p style="text-align: center;">$X_0 \rightarrow 3/3$</p>	28.	29.	30.
31.	<p>32. Double ciseau arr. (1/4 t. av. et 1/4 t. arr.) <i>Double scissor bwd. (1/4 t. fwd. a. 1/4 t. bwd.)</i> Doble tijera at. (1/4 g. ad. y 1/4 g. at.)</p>  <p style="text-align: center;">$X \text{ E E}$</p>	33.	<p>34. Ciseau avec 1/2 t. à l'app. renv. et 1/2 t. et desc. éc. <i>Scissor 1/2 t. to hdst., 1/2 pirouette and straddle down</i> Tijera con 1/2 g. al ap. inv. y 1/2 g. y desc. p. ab. (Bryan)</p>  <p style="text-align: center;">$X \text{ E H E L}$</p>	35.	36.
37.	38.	<p>39. De l'app. transv. jamb. éc., elan en arr. par l'app. renvs., retour à l'app. jamb. éc. transv. <i>Fr. cr. sup. w. strad. legs, swing bwd. through hstd., lower to sup. w. strad. legs</i> Desde el ap. transv. p. ab. impulso at. por el ap. inv., volver al ap. p. ab. transv.</p>  <p style="text-align: center;">$> 1 \downarrow 6 >$</p>	40.	41.	42.
43.	<p>44. Mouvement éc. d. jamb. en arr. par l'app. renvs. et retour à l'app. jamb. éc. transv. <i>Leg cut or undercut bwd. through hdst. and lower to support w. strad. legs</i> Movim. p. ab. at. por el ap. inv. y volver al ap. p. ab. transv.</p> 	<p>45. Mouvement éc. d. jamb. en arr. par l'app. renvs. et retour au cerc. éc., cercle ou ciseau <i>Leg cut or undercut bwd. through hdst. and lower to flair, circle or scissor</i> Movim. p. ab. at. por el ap. inv. y volver a molino o molino p. ab. o tijeras</p> 	<p>46. Mouvement éc. d. jamb. en arr. par l'app. renvs. av. 1/1 t. et retour au cerc. éc., cercle ou ciseau <i>Leg cut or undercut bwd. through hdst. w. 1/1 t and lower to flair, circle or scissor</i> Movim. p. ab. at. por el ap. inv. 1/1 g. ad. y volver a molino o molino p. ab. o tijeras</p> 	47.	48.

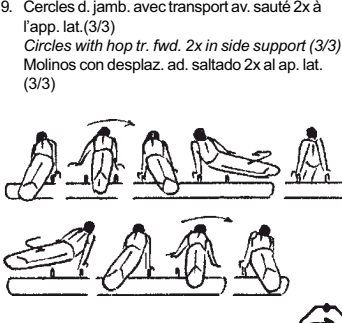
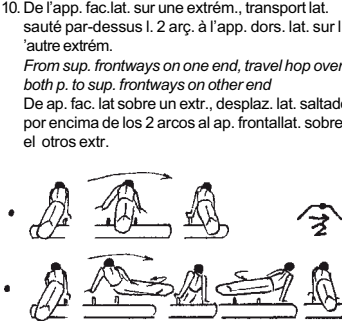
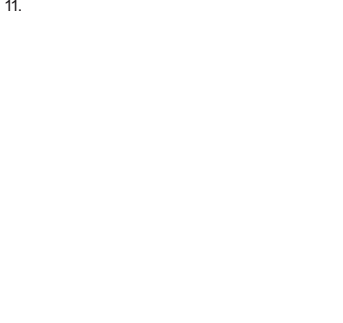
A = 0,10	B = 0,20	C = 0,30	D = 0,40	E = 0,50	F = 0,60
GRUPO DE ELEMENTOS II: Cercles des jambes, pivots et appui renversés - Circles, spindles and handstands - Molinos, giros y apoyos invertidos					
<p>1. Tout cercle des jambes ou cercle éc. (Thomas) en app. lat <i>Any circle or flair in side support</i> Todo molino o molinos p. ab. (Thomas)</p>  <p style="text-align: right;">L f</p>	<p>2. Cercle d. jamb. en app. lat. sur 1 arçon <i>Circle in side support on 1 pommel</i> Molino en apoyo lat. sobre 1 arco</p>  <p style="text-align: right;">L f</p>	3.	4.	5.	6.
7.	<p>8. Cercle avec app. sur chaque extrémité ou entre les arçons <i>Circle with support outside pommels or between the pommels</i> Molino con ap. sobre cada extr. o entre los arcos</p>  <p style="text-align: right;">L f</p>	9.	10.	11.	12.
<p>13. Cercles d. jamb. en app. facial transv. sur l'extr. <i>Circles in cross support frontways on end</i> Molinos en apoyo facial transv. sobre el extr.</p>  <p style="text-align: right;">L f</p>	<p>14. Cercles d. jamb. en app. transv. sur 1 arçon <i>Circles in cross support on 1 pommel</i> Molinos en apoyo transv. sobre un arco</p>  <p style="text-align: right;">L f</p>	15.	16.	17.	18.
<p>19. Cercles d. jamb. en app. dorsal transv. sur l'extr. <i>Circles in cross support rearways on end</i> Molinos en apoyo dorsal transv. sobre el extr.</p>  <p style="text-align: right;">L f</p>	<p>20. Cercles d. jamb. en app. transv. entre les arçons <i>Circles in cross support between the p.</i> Molinos en apoyo transv. entre los arcos</p> 	21.	22.	23.	24.

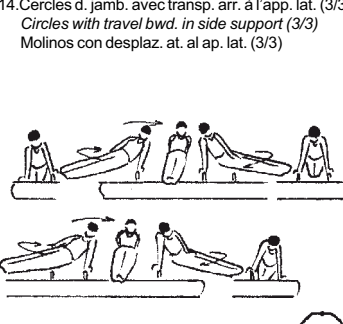
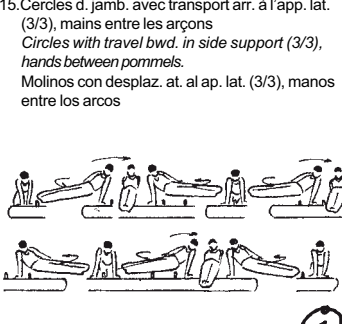
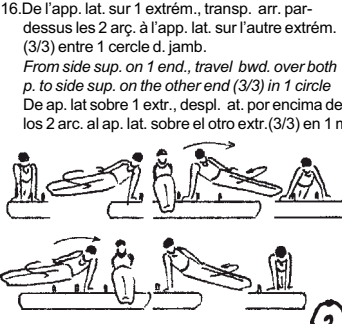
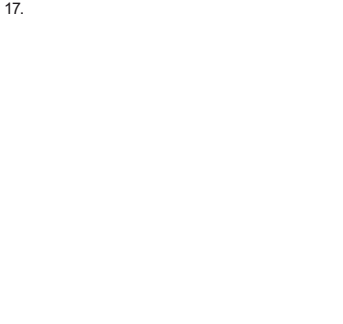
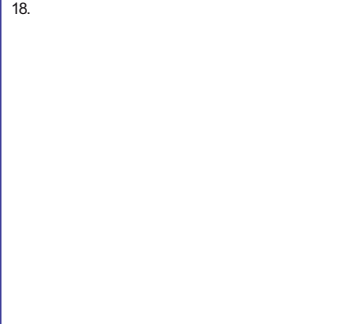
A = 0,10	B = 0,20	C = 0,30	D = 0,40	E = 0,50	F = 0,60
GRUPO DE ELEMENTOS II: Cercles des jambes, pivots et appui renversés - Circles, spindles and handstands - Molinos, giros y apoyos invertidos					
25.	26.	27.	28.	29. App. lat, 1/1 pivot av. les ac. entre les mains (cercles d. jamb. ec. ou cerc. d. jamb) Side support, 1/1 or spindle with both pommels between the hands (flair or circle) Ap. lat., 1/1 pivot ad. arcos entre las manos (molinos p. abiertas o molinos) 	30.
31. Cercles d. jamb. en app. lat., ¼ pivot en ap. transv. Circle in side sup., ¼ spindle to cross sup. Molinos en ap. lat., ¼ pivot en ap. transv. 	32. Tout ½ pivot en appui latéral Any ½ spindle in side suport Todo ½ pivot en ap. lateral 	33.	34. Tout 1/1 pivot en app. lat. dans max. 2 c. d. jamb. ec. Any side support 1/1 spindle w. legs strad inside max. 2 circles Tod ap. lat., 1/1 pivot max. en dos molinos p. ab. 	35. App. fac. transv., 1/1 pivot av. mains entre les arc. (dans 2 cercles) Cross support, 1/1 spindle in with hands between the pommels (max. 2 circles) Ap. fac. transv., 1/1 pivot ad. manos entre los arcos (máx. 2 molinos) 	36.
37. App. transv. sur l'extrém., cercles d. jamb. avec ¼ pivot en app. lat. Cross support on end, circle with ¼ spindle to side support Ap. transv. sobre el extr., molinos con ¼ pivot en ap. lat 	38. App. transv. sur l'extrém., 1/2 pivot Cross support on end, 1/2 spindle Ap. transv. sobre un extr., 1/2 pivot 	39.	40. Tout appui 1/1 pivot dans max. 2 cercles d. Any cross support 1/1 spindle within max. 2 circles Cualquier apoyo transv. todo 1/1 pivot en máx. dos molinos. (Magyar) 	41.	42.
43.	44. Cercle éc. ou cercles à l'app. renvs. et retour à l'app. jamb. éc. transv. Flair or circle through hdst. and lower to sup. w. strad. legs Molino o molinos p. ab. al ap. inv. y volver al ap. p. ab. transv. 	45. Cercle éc. ou cercles à l'app. renvs. (avec ou sans ½ t.) et retour au cercle éc. ou cercle Flair or circle through hdst. (with or without ½ t.) and lower to flair or circle Molino o molino p. ab. (con o sin ½ g.) y volver a molino o molino p. ab. (Tippelt) 	46.	47.	48.

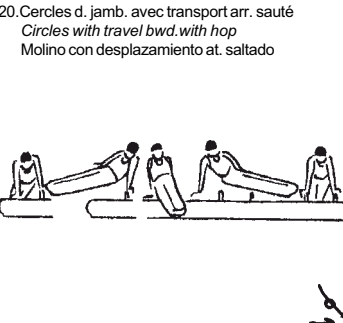
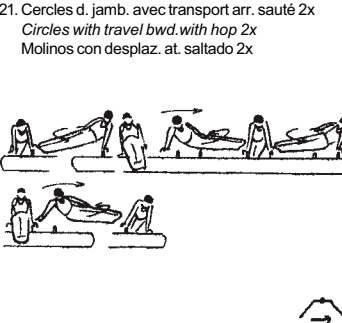
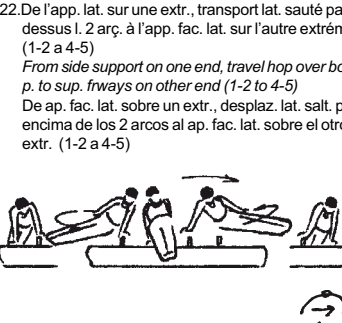
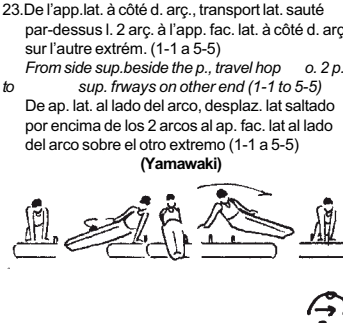
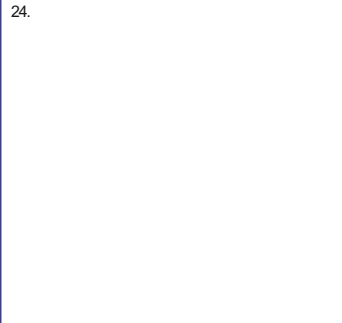
A = 0,10	B = 0,20	C = 0,30	D = 0,40	E = 0,50	F = 0,60
GRUPO DE ELEMENTOS III: Tranports en appui latéral et transversal - Travels in side and cross support - Desplazamiento en apoyo lateral y transversal					
<p>1. Cercles d. jamb. avec transport av. à l'app. lat. <i>Circles with travel fwd. in side support</i> Molino con desplaz. ad. al apoyo lat.</p> 	<p>2. Cercles d. jamb. avec transp. av. à l'app. lat. (3/3) <i>Circles with travel fwd. in side support (3/3)</i> Molinos con desplaz. ad. al ap. lat. (3/3)</p> 	<p>3. Cercles d. jamb. avec transport av. à l'app. lat. (3/3), mains entre les arçons <i>Circles with travel fwd. in side support (3/3), hands between pommels.</i> Molinos con desplaz. ad. al ap. lat. (3/3), manos entre los arcos</p> 	<p>4. De l'app. fac.lat. sur 1 extrém., transp. av. par-dessus l. 2 arç. à l'app. lat. sur l'autre extrém. (3/3) entre 1 cercle d. jamb. <i>From side sup. on 1 end., travel fwd. over both p. to sup. on other end (3/3) in 1 circle</i> De ap. fac. lat. sur 1 extr., despl. ad. por encima de los 2 arcos al ap. lat. sobre el otro extr.(3/3) en un molino</p> 	<p>5.</p> 	<p>6.</p> 
<p>7.</p> 	<p>8. Cercles d. jamb. avec transp. av. sauté à l'app. lat. <i>Circles with hop travel fwd. in side support</i> Molinos con desplaz. ad. de salto al ap. lateral</p> 	<p>9. Cercles d. jamb. avec transport av. sauté 2x à l'app. lat.(3/3) <i>Circles with hop tr. fwd. 2x in side support (3/3)</i> Molinos con desplaz. ad. saltado 2x al ap. lat. (3/3)</p> 	<p>10. De l'app. fac.lat. sur une extrém., transport lat. sauté par-dessus l. 2 arç. à l'app. dors. lat. sur l'autre extrém. <i>From sup. frontways on one end, travel hop over both p. to sup. frontways on other end</i> De ap. fac. lat. sur un extr., desplaz. lat. saltado por encima de los 2 arcos al ap. frontallat. sobre el otros extr.</p> 	<p>11.</p> 	<p>12.</p> 
<p>13. Cercles d. jamb. avec transport arr. à l'appui lat. <i>Circles with travel bwd. in side support</i> Molinos con desplaz. at. al apoyo lateral</p> 	<p>14. Cercles d. jamb. avec transp. arr. à l'app. lat. (3/3) <i>Circles with travel bwd. in side support (3/3)</i> Molinos con desplaz. at. al ap. lat. (3/3)</p> 	<p>15. Cercles d. jamb. avec transport arr. à l'app. lat. (3/3), mains entre les arçons <i>Circles with travel bwd. in side support (3/3), hands between pommels.</i> Molinos con desplaz. at. al ap. lat. (3/3), manos entre los arcos</p> 	<p>16. De l'app. lat. sur 1 extrém., transp. arr. par-dessus les 2 arç. à l'app. lat. sur l'autre extrém. (3/3) entre 1 cercle d. jamb. <i>From side sup. on 1 end., travel bwd. over both p. to side sup. on the other end (3/3) in 1 circle</i> De ap. lat. sur 1 extr., despl. at. por encima de los 2 arc. al ap. lat. sobre el otro extr.(3/3) en 1 m.</p> 	<p>17.</p> 	<p>18.</p> 
<p>19.</p> 	<p>20. Cercles d. jamb. avec transport arr. sauté <i>Circles with travel bwd. with hop</i> Molino con desplazamiento at. saltado</p> 	<p>21. Cercles d. jamb. avec transport arr. sauté 2x <i>Circles with travel bwd. with hop 2x</i> Molinos con desplaz. at. saltado 2x</p> 	<p>22. De l'app. lat. sur une extr., transport lat. sauté par-dessus l. 2 arç. à l'app. fac. lat. sur l'autre extrém. (1-2 a 4-5) <i>From side support on one end, travel hop over both p. to sup. frwys on other end (1-2 to 4-5)</i> De ap. fac. lat. sur un extr., desplaz. lat. salt. por encima de los 2 arcos al ap. fac. lat. sobre el otro extr. (1-2 a 4-5)</p> 	<p>23. De l'app. lat. à côté d. arç., transport lat. sauté par-dessus l. 2 arç. à l'app. fac. lat. à côté d. arç. sur l'autre extrém. (1-1 a 5-5) <i>From side sup. beside the p., travel hop o. 2 p. to sup. frwys on other end (1-1 to 5-5)</i> De ap. lat. al lado del arco, desplaz. lat. saltado por encima de los 2 arcos al ap. fac. lat. al lado del arco sobre el otro extremo (1-1 a 5-5) (Yamawaki)</p> 	<p>24.</p> 

A = 0,10

B = 0,20

C = 0,30

D = 0,40

E = 0,50

F = 0,60

GRUPO DE ELEMENTOS III: Tranports en appui latéral et transversal - Travels in side and cross support - Desplazamiento en apoyo lateral y transversal

25.

26.

27. Tout transp. avec ½ pivot
All travels with ½ spindle
Todo, desplaz. con ½ pivot

28. D'une extrém., transport lat. ad. avec 2x ½ pivot sur l'autre extrém.
From an end, side travel fwd. with 2x ½ spindle to other end
Del extr., desplaz. lat. ad. con 2x ½ pivot sobre el otro extremo

29.

30.

31.

32.

33. Transport dorsal avec ½ pivot à l'app. dorsal
Travel bwd. with ½ spindle to rear support
Desplaza. dorsal con ½ pivot al apoyo dorsal.

34. D'une extrém., transport dorsal avec 2x ½ pivot sur l'autre extrém.
From an end, side travel bwd. with 2x ½ spindle to other end
Del extr., desplaz. dorsal con 2x ½ pivot sobre el otro extremo

35.

36.

37.

38.

39. Cercle éc.avec transport sauté arr. à l'app. renvs. et retour à l'app. jamb. éc. transv.
Thomas flair with hop travel bwd. through hdst. and lower to sup. w. strad. legs
Molino p. ab. con desplaz. saltado at. al ap. inv. y volver al ap., piernas ab. transv.

40. Cercle éc.avec transport sauté arr. à l'app. renvs. et retour à cercle d. jamb. ou cercle éc.
Thomas flair with hop travel bwd. through hdst. and lower to circles or flares
Molino p. ab. con desplaz. saltado at. al ap. inv. y volver a molino o molino p. ab.

41.

42.

43. Cercle d. jamb. avec transp. en av. en app. transv. d'une partie du cheval ou arc. à l'autre (1/3)
Travel fwd in cross sup. from one horse part or pommel to another (1/3)
Molino con desplaz. ad. en ap. transv. de una parte del caballo o arco al otro (1/3)





44. Transport av. en app. transv. (1/2 ou 2/3)
Travel fwd. in cross support (1/2 or 2/3)
Desplaz. ad. en ap. transv. (1/2 od. 2/3)





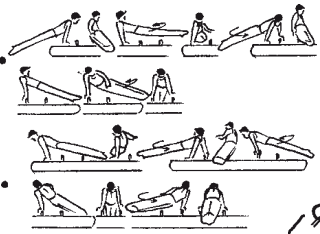



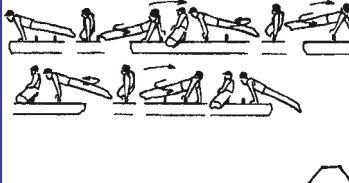
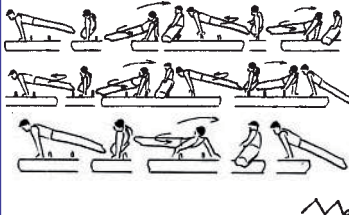





45. Transport av. avec app. sur le cheval. sur chaque arc. et sur l'autre extrém. (3/3) (1-2-4-5)
Travel fwd.in cross support with support on leather, pommel, pommel, leather(3/3) (1-2-4-5)
Desplaz. ad. con ap. sobre el caballo sobre cada arco y sobre el otro extr. (3/3) (1-2-4-5)

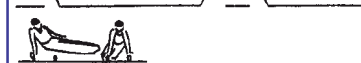







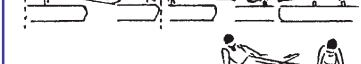

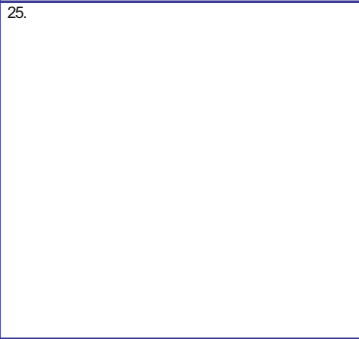
46. Tout autre transport av. sur l'autre extrém. (3/3)
Any other travel fwd. in cross support to other end (3/3)
Todo desplaz. ad. sobre el otro extr. (3/3)
(Magyar)

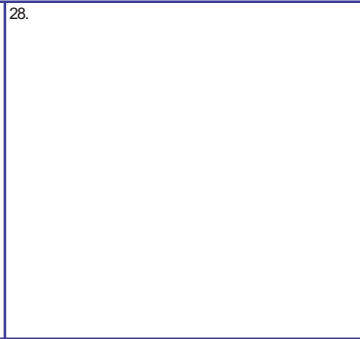
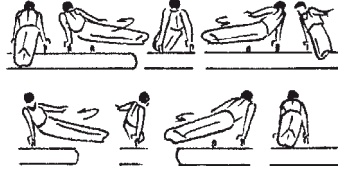
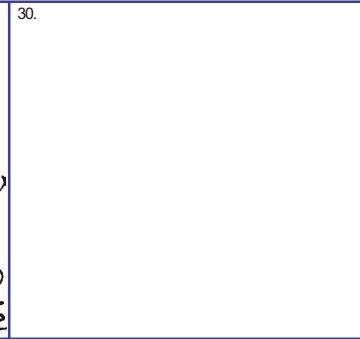
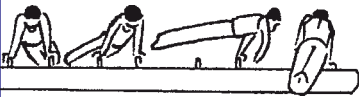
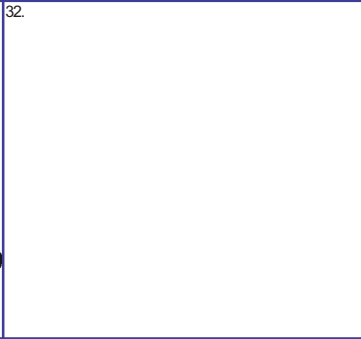
47. Transport av. (3/3) en ap. transv. av. saut
3/3 cross support travel fwd. with hop
Desplaz. ad. (3/3) en ap. transv. ad. saltado
(Driggs)

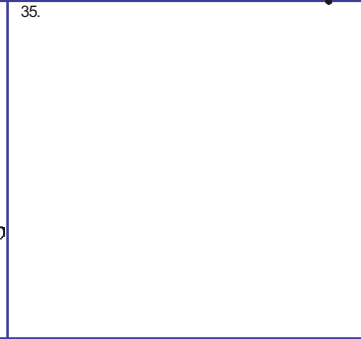
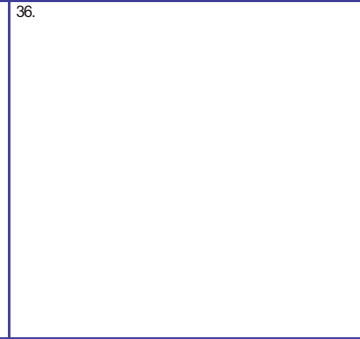
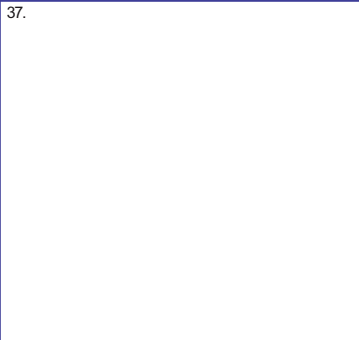
48.

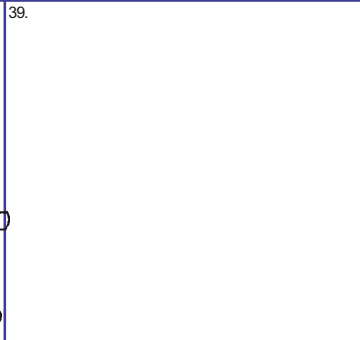
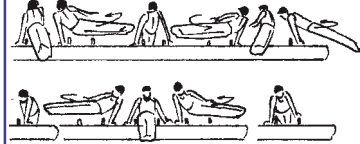
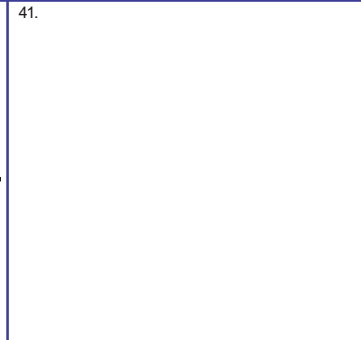
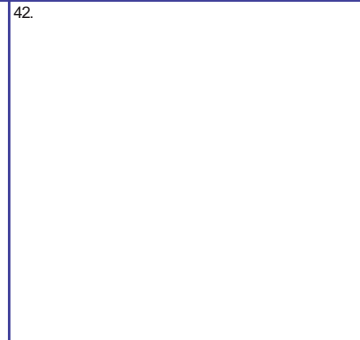
A = 0,10	B = 0,20	C = 0,30	D = 0,40	E = 0,50	F = 0,60
GRUPO DE ELEMENTOS III: Tranports en appui latéral et transversal - Travels in side and cross support - Desplazamiento. en apoyo lateral y transversal					
<p>49.</p>	<p>50. Cercles d. jamb. avec transp. av. ou arr. avec ¼ pivot à l'app. lat. <i>Travel fwd. or bwd. with ¼ spindle to side support</i> Molinos con desplaz. ad. o at. con ¼ pivot al ap. lat</p> 	<p>51. De l'app. transv. sur 1 extrém., transp. av. dans 2 cercles d. jamb. sur le prem. arc., sur le 2e. arc. avec ¼ t. sur l'aut. extrém. à l'app. lat. (3/3) <i>Fr. cr. sup. on end, tr. fwd. in 2 circles to 1st p., to 2nd p., with ¼ turn to side sup. on other end (3/3)</i> Del ap. transv. sobre 1 extr., desplaz. ad. en 2 molinos sobre el primer arco, sobre el 2º arco con ¼ g. sobre el otro extr. (3/3) (Bilozherchev)</p>  <p>(Bi)</p>	<p>52.</p>	<p>53.</p>	<p>54.</p>
<p>55. Cercle d. jamb. avec transp. en arr. en app. transv. d'une partie du cheval ou arc. à l'autre (1/3) <i>Travel bwd. in cross sup. from one horse part or pommel to another (1/3)</i> Molino con desplaz. at. en ap. transv. de una parte del caballo u arco al otro (1/3)</p> 	<p>56. Transport arr. en app. transv. (1/2 ou 2/3) <i>Travel bwd. in cross support (1/2 or 2/3)</i> Desplaz. at. en ap. transv. (1/2 o 2/3)</p> 	<p>57. Transport ar. avec app. sur le cheval. sur chaque arc. et sur l'autre extr. (3/3) (5-4-2-1) <i>Travel bwd. in cross sup with support on leather, pommel, pommel, leather (3/3) (5-4-2-1)</i> Desplaz. at. con ap. sobre el caballo sobre cada arco y sobre el otro extr. (3/3) (5-4-2-1)</p> 	<p>58. Tout autre transport ar. sur l'autre extrém. (3/3) <i>Any other travel bwd. in cross support to other end (3/3)</i> Todo desplaz.at. sobre el otro extremo (3/3) (Sivado)</p> 	<p>59.</p>	<p>60.</p>
<p>61.</p>	<p>62.</p>	<p>63.</p>	<p>64.</p>	<p>65.</p>	<p>66.</p>
<p>67.</p>	<p>68.</p>	<p>69.</p>	<p>70.</p>	<p>71.</p>	<p>72.</p>

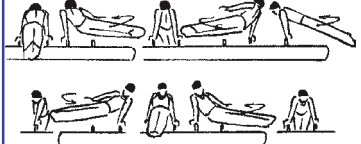
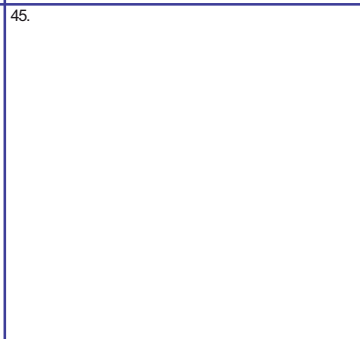
A = 0,10	B = 0,20	C = 0,30	D = 0,40	E = 0,50	F = 0,60
GRUPO DE ELEMENTOS IV: Passés dorsaux et faciaux - Kehr swings and wende swings - Pases dorsales y faciales					
<p>1. Passé dorsal avant avec ½ t. (double dorsal) <i>Double rear (kehr)</i> Pase dorsal ad. con ½ g. (doble dorsal)</p>  <p style="text-align: right;">K</p>	<p>2. Passé dorsal arr. avec ½ t. sauté sur les arç. <i>Kehrswing bwd. hop with ½ t. on the pommels</i> Pase dorsal con ½ g. saltado sobre los arcos</p> 	<p>3. De l'app. sur 1 extr., double dors. par-dessus le 1er arç, Stöckli arr. par-dessus le 2e arç. à l'app. lat., arçon entre les mains. <i>Fr. sup. on end, kehr fwd. around 1st p., rev. Stöckli around 2nd p. to side sup., p. betw. hands.</i> Del ap. sobre 1 extr., doble dors. por encima del 1er arco, Stöckli inv. sobre el 2º en ap. lat. arco entre las manos (Urzica)</p>  	<p>4. Passé dorsal av., Stöckli renv., passé dorsal av. <i>Kehre fwd., rev. Stöckli, kehre fwd.</i> Pase dorsal ad., Stöckli inv., pase dorsal ad.</p> <p style="text-align: center;">(Moguilny)</p>   <p style="text-align: right;">M.</p>	<p>5. Passé dorsal avec 1/1 t. sur 1 arç. <i>Kehr with 1/1 turn on 1 pommel</i> Pase dorsal con 1/1 g. sobre 1 arco</p> <p style="text-align: center;">(Sohn)</p>   <p style="text-align: right;">S.</p>	<p>6.</p>
<p>7.</p>	<p>8. Stöckli directe A (SDA) <i>Direct Stöckli A (DSA)</i> Stöckli directa A (SDA)</p>   <p style="text-align: right;">SA</p>	<p>9.</p>	<p>10.</p>	<p>11.</p>	<p>12.</p>
<p>13.</p>	<p>14. Stöckli directe B (SDB) <i>Direct Stöckli B (DSB)</i> Stöckli directa B (SDB)</p>   <p style="text-align: right;">SB</p>	<p>15.</p>	<p>16. Passé dorsal arr., passé dorsal av., passé dorsal arr. <i>Kehre bwd., kehre fwd., kehre bwd.,</i> Pase dorsal at., pase dorsal ad., pase dorsal at.</p> <p style="text-align: center;">(Belenki)</p>   <p style="text-align: right;">Be</p>	<p>17.</p>	<p>18.</p>
<p>19.</p>	<p>20. Tramelote ou Tramelote directe <i>Tramlot or direct Tramlot</i> Tramelot o Tramelot directo</p>    <p style="text-align: right;">Tr</p>	<p>21.</p>	<p>22.</p>	<p>23.</p>	<p>24.</p>

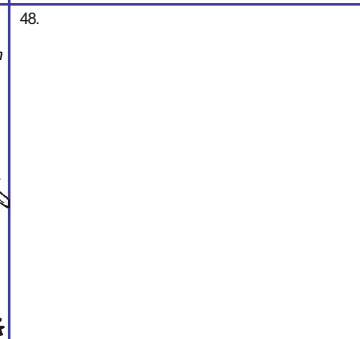
A = 0,10	B = 0,20	C = 0,30	D = 0,40	E = 0,50	F = 0,60
GRUPO DE ELEMENTOS IV: Passés dorsaux et faciaux - Kehr swings and wende swings - Pases dorsales y faciales					
25. 	26. Stöckli inversée <i>Reverse Stöckli</i> Stöckli invertida 	27. 	28. 	29. Stöckli inversée avec 360° t. sur 1 arç. <i>Reverse Stöckli with 360° t. on 1 p.</i> Stöckli invertida con 360° g. sobre 1 arco Bezugo 	30. 
31. Passé fac. arr. avec ½ t. à l'ap. fac. lat. sur 1 arç., passé fac. av. avec ½ t. à l'app. fac. lat. sur l'extr. <i>Wndswg. bwd. with ½ t. in side sup. fw. on 1 p. to</i> <i>wndswg. fwd. w. ½ t. to sup. fw. on the end</i> Pase fac. at. con ½ g. al ap. fac. lat. sobre 1 arco, pase fac. ad. con ½ g. al ap. fac. lat. sobre el extr. 	32. 	33. De l'appui lat. avec le pomme entre les mains, facial russe 360° avec transp. à l'autre extrém. <i>From side sup.ommel between hand, russian</i> <i>wendeswing 360° with travel to the other end in</i> <i>side sup.</i> Desde apoyo lat. arco entre manos, rusa 360° con despl. al otro extremo en ap. lateral (Kroll) 	34. De l'app. à l'extr., double fac. russe d'une extr. à l'autre sans appui sur et entre les arçons <i>From sup. on end, Russian wendeswing fwd. to</i> <i>other end without sup. on or btw. the p.</i> Del ap. en el extr., doble fac. rusa de un extr. al otro sin apoyo sobre o entre los arcos (Tong Fei) 	35. 	36. 
37. 	38. Suisse double <i>Double Swiss</i> Suiza doble 	39. 	40. Tchèque dorsal, app. sur l'extrémité des arc. <i>Czechkehr outside p.</i> Checa dorsal, ap. sobre el extr. de los arcos (Pinheiro) 	41. 	42. 
43. Costal allemand <i>Schwabenflank</i> Costal alemana 	44. Tchèque dorsal sans les arçons ou sur les arc. <i>Czechkehr on the leather or pommels</i> Checa dorsal sin los arcos o sobre los arcos 	45. 	46. Tout facial russe avec 360° t. et transport 3/3 <i>Any russian wend. with 360° t. and 3/3 travel</i> Toda rusa facial con 360° g. y desplaz. 3/3 (Roth) 	47. Tout transport 3/3 dans Facial russe avec 720° ou plus tours <i>Any 3/3 travel in Russian type wendeswing with</i> <i>720° or more turning</i> Cualquier desplazamiento 3/3 en Rusa facial con 720° o más giros (Wu Guonian) 	48. 

A = 0,10

B = 0,20

C = 0,30

D = 0,40

E = 0,50

F = 0,60

GRUPO DE ELEMENTOS IV: Passés dorsaux et faciaux - Kehr swings and wende swings - Pases dorsales y faciales

49. Facial russe avec 180° ou 270°
Russian wendeswing with 180° or 270°
 Rusa facial con 180° o 270°

R₁₈ R₂₇

50. Facial russe avec 360° ou 540°
Russian wendeswing with 360° or 540°
 Rusa facial con 360° o 540°

R₃₆ R₅₄

51. Facial russe avec 720° ou 900°
Russian wendeswing with 720° or 900°
 Rusa facial con 720° o 900°

R₇₂ R₉₀

52. Facial russe avec 1080° et plus
Russian wendeswing with 1080° or more
 Rusa facial con 1080° y más

R₁₀₈

53.

54.

55. Sur le cheval, facial russe avec 180° ou 270° aussi avec transport
On the leather, Russian wendeswing with 180° or 270° also with travel
 Sobre el caballo, Rusa facial con 180° o 270°, también con desplazamiento

R₁₈ R₂₇

56. Sur le cheval, facial russe avec 360° ou 540°
On the leather, Russian wendeswing with 360° or 540°
 Sobre el caballo, Rusa facial con 360° o 540°

R₃₆ R₅₄

57. Sur le cheval, facial russe avec 720° ou 900°
On the leather, Russian wendeswing with 720° or 900°
 Sobre el caballo, Rusa facial con 720° o 900°

R₇₂ R₉₀

58. Sur le cheval, facial russe avec 1080° et plus
On the leather, Russian wendeswing with 1080° or more
 Sobre el caballo, Rusa facial con 1080° y más

R₁₀₈

59. Facial russe avec 1080° ou plus, entre les arç.
Russian wendeswing with 1080° or more between pommels
 Rusa facial con 1080° o más entre los arcos

R₁₀₈

60.

61.

62. De l'app. transv., facial russe avec 180° ou 270° sur 1 arç.
From cross sup., Russian wendeswing with 180° or 270° on 1 p.
 Sobre el caballo, Rusa facial con 180° o 270° sobre 1 arco

R₁₈ R₂₇

63. Facial russe avec 360° ou 540° sur 1 arç.
Russian wendeswing with 360° or 540° on 1 p.
 Rusa facial con 360° o 540° sobre 1 arco

R₃₆ R₅₄

64. Facial russe de 720° ou 900° sur 1 arçon
720° or 900° Russian wendeswing on 1 pommel
 Rusa facial con 720° o 900° sobre 1 arco

R₇₂ R₉₀

65. Facial russe de 1080° sur 1 arçon et plus
1080° Russian wendeswing on 1 p or more
 Rusa facial con 1080° sobre 1 arco y más

R₁₀₈

66.

67.

68.

69. Stöckli inv. ou SDA avec jamb. éc. à l'app. renvs. et retour à l'app. jamb. éc. transv.
Reverse Stöckli or DSA strad. through hdst. and lower to sup. w. strad. legs
 Stöckli invertida o SDA p. ab. al ap. inv. y volver al ap. p. ab. transv.

*S_{A1/B>}
S_{1/B>}*

70.

71.

72.

A = 0,10

B = 0,20

C = 0,30

D = 0,40

E = 0,50

F = 0,60

GRUPO DE ELEMENTOS V: Sorties - Dismounts - Salidas

1. Costal ou facial allemand
Schwabenflank to wende
Costal o alemana facial

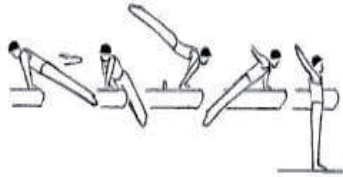

2. Chaguinian suivi de facial allemand
Chaguinian to wende
Chaguinian seguida de alemana fac.

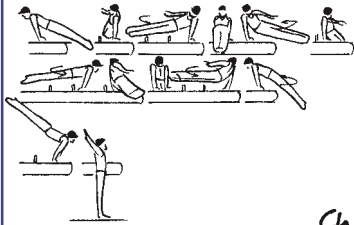

Ch

3.

4. Sur l'extrémité, cerc. ou cerc.éc. par l'app. renvs. avec 3/3 transport et 360° ou plus t.
From side sup. on end, circle or flair to hdst. and travel 3/3 with 360° or more turn
Sobre el extr., molino o molino p. ab. por el ap. inv. con desplaz. 3/3 y 360° o más giros.

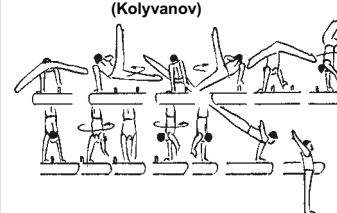

(Kolyvanov)

5.

6.

7. Sur l'extrémité, double facial russe (180°)
On the end, Russian wendeswing (180°) to wende
Sobre el extremo, doble facial rusa (180°)

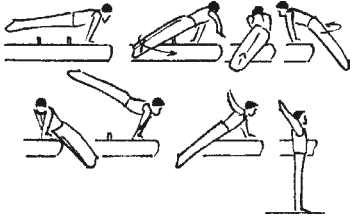

8. Sur l'extrémité, double facial russe avec 360° ou 540° et facial allemand
On the end, Russian wendeswing with 360° or 540° to wende
Sobre el extremo, Rusa facial 360° o 540° y fac. alemana

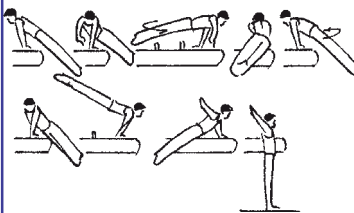

9. Sur l'extrémité, double facial russe avec 720° ou 900° et facial allemand
On the end, Russian wendeswing with 720° or 900° to wende
Sobre el extremo, Rusa fac. 720° o 900° y alemana facial

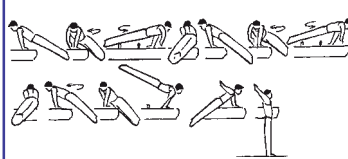

10. Sur l'extrémité, double facial russe avec 1080° et facial allemand
On the end, Russian wendeswing with 1080° or more to wende
Sobre el extr., Rusa fac. 1080° y alemana fac. facial



11.

12.

13.

14. De l'app. fac. lat., passé fac. av. avec 1/2 t. à l'app. fac. lat. et facial allemand
Fr. s. sup. fw., wendeswg. fwd. w. 1/2 t. to sup. fw. followed by Schwabenflank a. wende off
Del ap. fac. lat., pase fac. ad. con 1/2 g. al ap. fac. lat. y alemana facial



15. Stöckli inv. ou SDA par l'app. renvs.
Reverse Stöckli or SDA through hdst.
Stöckli inv. o SDA por el ap. inv.



S1f
SA1f

16. SDA avec saut arr. par l'app. renvs. sur l'autre extr.
DSA with hop bwd. through hdst. on other end
SDA con salto at. por el ap. inv. sobre el otro extr.



Sa→1f

17.

18.

19.

20. Cercle d. jamb. ou cercle éc. par l'app. renvs. (aussi avec 1/4 t. avec ou sans transport)
Circle or flair through hdst. (also with 1/4 t. with or without travel)
Molino o molino p. ab. por el apoyo inv. (también con 1/4 g. con o sin desplaz.)

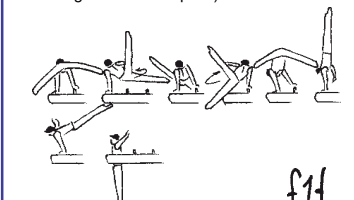

f1f

21. Cercle d. jamb. ou cercle éc. et transp. sauté arr. par l'app. renvs.
Circle or flair with hop travel bwd. thr. hstd.
Molino o molino p. ab. y desplazamiento de salto at. por el apoyo inv.

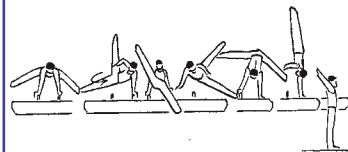

f→1f

22.

23.

24.

Chapitre 9: Anneaux



Hauteur: 260 cm à partir de l'arête supérieure du tapis, 280 cm du sol

Article 34: Description de l'exercice aux anneaux

Des éléments d'élan, de force et de maintien, répartis en nombre à peu près égal, forment le contenu de l'exercice aux anneaux. Dans une gymnastique où prédomine un travail avec les bras tendus, ils sont liés les uns aux autres en conduisant par la suspension, par l'appui et par l'appui renversé. La tendance moderne est caractérisée par des transitions entre les parties d'élan et de force ou inversement. Le balancement ainsi que le croisement des câbles ne sont pas permis.

Article 35: Remarques sur la présentation de l'exercice

1. De la station, le gymnaste doit sauter ou être soulevé à la suspension fixe aux anneaux avec les jambes serrées et une bonne tenue. L'évaluation commence au moment où le gymnaste quitte le sol. L'entraîneur n'est pas autorisé à donner un élan préliminaire au gymnaste.
2. Le gymnaste ne doit inclure dans son exercice que des éléments qu'il peut exécuter en toute sécurité et qu'il maîtrise parfaitement du point de vue esthétique et technique.
3. L'exercice doit contenir un nombre à peu près égal d'éléments d'élan, de maintien et de force, distribués dans tout l'exercice. Par conséquent, un exercice ne peut pas inclure plus que quatre éléments des groupes III et/ou IV en succession directe (à la suite).
4. Les élanés en arrière à l'appui qui ne se terminent pas par une partie de valeur et à la fin desquels le gymnaste s'élanche dans la direction opposée en suspension, sont déduits par le Jury E. Exemple : bascule à l'appui, élaner en arrière, abaissement à la suspension et établissement avant à l'appui.
5. Les exigences d'exécution esthétique, techniques et de composition de l'exercice aux anneaux sont les suivantes:
 - a) Le gymnaste doit atteindre les positions de maintien directement, avec les bras tendus et sans correction de la position du corps.
 - b) Tous les éléments de maintien doivent être tenus au moins 2 secondes.
 - c) Les élanés ascendants doivent passer par l'appui renversé, se terminer à l'appui renversé ou mener directement à un élément de maintien en force partout où la nature de l'élan le permet.

Chapter 9: Rings



Height: 260 cm from top of mat, 280 from the floor

Article 34: Description of a Rings Exercise

An exercise on the Rings is composed of swing, strength and hold parts in approximately equal portions. These parts and combinations are executed in a hang position, to or through a support position, or to or through the handstand position, and execution with straight arms should be predominant. Contemporary gymnastic exercises are characterized by transitions between elements of swing and strength or the reverse. The swinging of the cables and the crossing of the cables are not permitted.

Article 35: Information about Exercise Presentation

1. From a still stand, the gymnast must jump or be assisted to a still hang on the Rings with legs together, and with good form. The evaluation begins with the first movement of the gymnast from the moment he leaves the floor. The coach is not permitted to give the gymnast an initial swing.
2. The gymnast must include only elements that he can perform with complete safety and a high degree of aesthetic and technical mastery.
3. All exercises should contain an approximately equal distribution of swing, hold and strength elements, executed in all exercise. Consequently, an exercise can not include more than four elements from groups 3 and/or 4 in direct succession.
4. Back swings in support that do not lead to at least a value part but simply reverse direction and swing back down in or to a lower hang position are deducted by the E-jury. A typical example of such a layaway on rings is: from a kip to support, swing back to layaway to front uprise
5. Additional Technical, aesthetic and execution aspects in the exercise construction expectations are:
 - a) Hold positions must be reached directly, with straight arms, and without need for positional or postural corrections.
 - b) All hold positions must be held for a minimum of 2 seconds.
 - c) Upward swings must lead to or through a handstand, or directly to a strength hold element whenever the nature of the swing permits.

Capítulo 9: Anillas



Altura: 260 cm desde le borde sup. de la colchoneta, 280 desde el suelo

Artículo 34: Descripción de un ejercicio de anillas

Un ejercicio de anillas está compuesto de elementos de impulso, fuerza y mantenimiento en partes aproximadamente iguales. Estos elementos se ejecutan en suspensión, a o a través de una posición de apoyo, a o a través del apoyo invertido predominando la ejecución con brazos rectos. Un ejercicio de gimnasia contemporánea se caracteriza por transiciones entre elementos de impulso y fuerza o vice versa. No se permite el balanceo ni el cruce de cables.

Artículo 35: Información sobre la presentación del ejercicio

1. Desde la posición de firmes, el gimnasta debe saltar o ser ayudado para llegar a la suspensión con las piernas juntas y con buena compostura. La evaluación comienza con el primer movimiento del gimnasta en el momento que deja al suelo. No le está permitido al entrenador, dar un impulso inicial.
2. Los gimnastas deben incluir sólo elementos que puedan realizar con completa seguridad y un alto grado de dominio estético y técnico.
3. El ejercicio debe contener una distribución aproximadamente igual de elementos impulso, mantenimiento y fuerza, ejecutados distribuidos en todo el ejercicio. Como consecuencia, un ejercicio no puede incluir más de cuatro elementos del grupo 3 y/o 4 en sucesión directa.
4. Los impulsos atrás en apoyo que no se terminen en una parte de valor y los que el gimnasta se lanza en la posición opuesta en suspensión se penalizan por el jurado E. Un ejemplo típico de corte de vuelo es kippe al apoyo, impulso atrás para caer a la suspensión y dominación por delante al apoyo.
5. Las expectativas de ejecución técnica y estética y los aspectos de construcción del ejercicio son:
 - a) Las posiciones de manten. deben realizarse directamente, brazos rectos y sin corregir la posición o la postura.
 - b) Todas los mantenimientos deben pararse mínimo 2 seg.
 - c) Los impulsos deben llevar a o pasar a través del apoyo invertido, o directamente a una posición de fuerza, siempre que la naturaleza de los impulsos lo permita.

- d) Pendant les éléments d'élan menant à une position de maintien, la position transitoire des épaules ne peut être au-dessus de la position finale du maintien. Toute déviation sera pénalisée par le Jury E et, dépendant de la nature de l'élément, pourrait conduire à une non-reconnaissance par le Jury D. Les éléments d'élan menant à une position de maintien avec changement de la direction (ex. établissement en avant à l'appui facial horizontale libre ; établissement en avant à la croix renversée, etc.) seraient considérées comme deux éléments.
- e) Une prise incorrecte des anneaux lors des éléments de maintien en force n'est pas permise.
- f) Les bras doivent être tendus partout où la nature de l'élément le permet.
6. Voir aussi la liste complète des fautes et des déductions relatives à la présentation de l'exercice au chapitre 6 et le tableau des déductions à l'article 24.

Article 36: Remarques sur la note D

1. Les groupes d'éléments aux anneaux sont les suivants :
 - I. Bascules et éléments d'élan (y compris les équerres)
 - II. Elans à l'appui renversé (2 s)
 - III. Elans menant à un élément de maintien en force (sauf la position finale en l'équerre) (2 s)
 - IV. Éléments de force et de maintien (2 s)
 - V. Sorties
2. Les éléments (mêmes numéros d'identification) répétés ne sont pas pris en considération dans le calcul de la note D. Aux anneaux, le gymnaste ne peut exécuter une même position finale de maintien en force que 2 fois au max., à la condition que le gymnaste arrive à la position finale par des éléments avec numéros d'identifications différentes. Ainsi, par ex., croix renversée, hirondelle, etc., ne peuvent être prises en compte que 2 fois (en provenant des groupes d'éléments III et/ou IV) pour la reconnaissance de la difficulté. Néanmoins, pas plus que 4 tels éléments peuvent être présentes en succession directe. Le 5ème et les suivants de ces éléments des groupes III et/ou IV dans la même séquence sont considérés comme répétitions, et ne seront pas reconnus par le Jury D. Si le gymnaste prend la décision d'exécuter plus d'éléments provenant des groupes III et/ou IV, pour être reconnus par le jury D, il doit exécuter aux moins un élément de difficulté B d'élan (à l'exception de tout bascule d'élan) entre la première séquence de maximum 4 éléments et un autre élément ou séquence d'éléments des groupes III et/ou IV.
3. Remarques et règles complémentaires :
 - a) Tous les maintiens doivent être tenus au moins 2 secondes. Le jury D n'en reconnaît ni la difficulté ni le groupe d'éléments s'ils ne sont pas tenus.
 - b) Tous les éléments de montée et d'élévation en force doivent suivre un élément de maintien et se terminer par un maintien

d) During all swing to strength hold elements, the shoulders may not rise above the level of the final hold position. Any deviation will result in the normal deductions by the E-jury and, depending on the nature of the element, may lead to non-recognition by the D-jury. Swing elements that lead to strength hold elements which must reverse direction (i.e. front uprise to Swallow; front uprise to inverted cross and so on...) will be counted as two elements.

e) A false grip (over grip) for strength holds is not permitted.

f) Straight arms must be used whenever the nature of the element permits it.

6. For a full list of errors and deductions governing Exercise Presentation, see Chapter 6 and the summary of deductions in Article 24.

Article 36: Information about the "D score"

1. The Element Groups are:
 - I. Kip and swing elements (including to L-sits)
 - II. Swings to handstand (2 sec.)
 - III. Swings to strength hold elements (not L-sits) (2 sec.)
 - IV. Strength elements and hold elements (2 sec.)
 - V. Dismounts
2. Repeated elements (same Code Identification Number) cannot contribute to the "D" score. On Rings, this rule is extended so that the same final strength hold position may be shown at most twice if the position was achieved from a different Code Number element. Thus, for example a final inverted cross-position, a swallow position, etc. may only be used twice (belonging to Elements Group 3 and/or 4) for difficulty credit. However not more than 4 such elements can be presented in direct succession. The 5th and subsequent Elements from Group 3 and/or 4 elements of the same sequence will be considered as repetitions, and not recognized by the D jury. However if the gymnast decides to execute more elements from Elements Group 3 and/or 4, in order to be recognized by the "D" Jury, he must perform at least a B value swing element (except any kind of kip) between the first sequences of maximum 4, and another element or sequences from Elements Group 3 and/or 4, .
3. Additional information and regulations:
 - a) All holds must be held for a minimum of 2 seconds. They will be not recognized by the "D" Jury for Difficulty and/or Elements Group requirements if they are not held.
 - b) Strength presses and lifts always follow a previous hold

d) En los elementos de impulso a elementos de fuerza de mantenimiento, los hombros no deben subir por encima del nivel de la posición final de mantenimiento. La desviación tendrá las penalizaciones normales del jurado E y, dependiendo del elemento, traerán consigo que el Jurado D no lo reconozca. Los elementos de impulso que llevan a una posición de mantenimiento con cambio de dirección (ej. dominación adelante a plancha; dominación adelante a cristo invertido, etc..) serán considerados como dos elementos.

e) No se permite la presa incorrecta (por encima del agarre) en las posiciones de fuerza.

f) Los brazos deben permanecer rectos siempre que la naturaleza del elemento lo permita.

6. Para una lista de faltas y deducciones relativas a la presentación del ejercicio, ver cap. 6 y el resumen de deducciones en art. 24.

Artículo 36: Información sobre la nota D

1. Los Grupos de Elementos son:
 - I. Kipes y elementos de impulso (incluyendo ángulo)
 - II. Impulsos al apoyo invertido (2 s)
 - III. Impulsos a mantenimientos de fuerza (salvo ángulo) (2 s)
 - IV. Elementos de fuerza y mantenimiento (2 s)
 - V. Salidas
2. Los elementos repetidos (mismo número de identificación) no contribuyen en el cálculo de la nota D. En anillas, el gimnasta no puede ejecutar una misma posición final de mantenimiento a fuerza más que 2 veces, con la condición que se llegue a la posición final desde elementos con números de identificación diferente. Así, por ejemplo, un cristo invertido, una mariposa, etc... no pueden contarse más que dos veces (desde grupos de elementos III y/o IV) para reconocer la dificultad. Sin embargo, no más de 4 de elementos de este tipo pueden ejecutarse en sucesión directa. El 5º y siguientes elementos del grupo III y/o IV de la misma secuencia se considerará repetición, y no serán reconocidos por el jurado D. Si el gimnasta decide ejecutar más elementos de los grupos III y/o IV, para ser reconocidos por el jurado D, debe ejecutar un elemento de dificultad B de impulso (a excepción de cualquier kipe) entre la primera secuencia de máximo 4 elementos y otro elemento o secuencia de elementos de los grupos III y/o IV.
3. Información adicional y reglas:
 - a) Todos los mantenimientos deben pararse mínimo 2 segundos. El jurado D no reconocerá la dificultad ni el grupo de elemento si no se mantiene.
 - b) Las posiciones de fuerza y las elevaciones que siguen a una

de 2 secondes. Ils ne sont reconnus que si la partie de maintien précédente a été reconnue et si la position finale est tenue au moins une seconde.

- c) Les éléments avec croisement des câbles sont interdits et seront pénalisés comme fautes de composition.
 - d) Pour juniors, les éléments avec sauts en arrière à la suspension ne sont pas permis.
4. Voir aussi les règles qui régissent la non-reconnaissance des éléments et les autres aspects de la note D au chapitre 5 et le tableau des déductions à l'article 17.

Article 37

Tableau des fautes et des déductions aux anneaux

Faute	Petite 0.1	Moyenne 0.3	Grossière 0.5
Pré balancement avant le début de l'exercice		+	
L'entraîneur donne un élan préliminaire au gymnaste	+		
Abaissement en arrière		+	
Croisement des câbles pendant un élément		+	
Jambes écartées ou fautes de tenue lorsque le gymnaste saute ou est soulevé à la suspension		+	
Prises incorrectes pendant les maintiens de force (chaque fois)	+		
Flexion des bras lors des élans menant à un maintien en force ou pour réaliser une position de maintien	+	+	+
Toucher les câbles ou les courroies avec les bras, les pieds ou le corps		+	
S'appuyer ou balancer avec les pieds ou les jambes sur les câbles			+ Non reconnais..
Chute depuis l'appui renverse			+ Non reconnais..
Balancement excessif des câbles	pendant 1 élément	pendant plusieurs éléments	le plupart de l'exercice

element and end in a 2 second hold position. They are recognized only if the preceding hold part has been recognized and if the end position is held for at least 1 second.

- c) Elements with crossing of the cables are not permitted, being deducted as composition errors.
 - d) For juniors, elements which include sauts backward in hang are not permitted
4. For a further list of regulations governing non-recognition of elements and other aspects of the "D score", see Chapter 5 and the summary of deductions in Article 17.

Article 37

Table of Specific Errors and Deductions for Rings

Error	Small 0.1	Medium 0.3	Large 0.5
Pre-swing before start of exercise		+	
Coach gives gymnast an initial swing	+		
Layaway on the back swing		+	
Crossing cables during any element		+	
Legs apart or other poor execution during jump or lift to Rings		+	
False grip (over grip) during strength holds (each time)	+		
Bent arms during swing to strength hold parts or to establish hold position	+	+	+
Touching cables or straps with arms, feet or other parts of body		+	
Supporting or balancing with feet or legs on cables			+ no-recog.
Fall from handstand			+ no-recog.
Excessive swing of cables	during 1 element	during several elements	during most of exercise

posición de mantenimiento de 2 segundos, sólo se reconocen si la parte de mantenimiento que las precede se reconoce y si la posición final se mantiene mínimo 1 segundo.

- c) No se permiten los elementos con cruces de cables, siendo penalizados como errores de composición.
 - d) Para junior, no están permitidos los elementos que incluyen mortales atrás en suspensión.
4. Para mayor información de las reglas relativas al no reconocimiento de elementos y aspectos de la nota D, ver capítulo 5 o el resumen de deducciones en artículo 17.

Artículo 37

Tabla de faltas y deducciones específicas en Anillas

Falta	Pequeña 0.10	Media 0.30	Grande 0.50
Impulso para empezar el ejercicio		+	
Impulso inicial del entrenador al gimnasta	+		
Corte de vuelo en el impulso atrás		+	
Cruzar cables en cualquier elemento		+	
Piernas ab. u otra mala ejecución para saltar o subir a las anillas		+	
Presa incorrecta (sobre el agarre) durante las posiciones de fuerza (cada vez)	+		
Brazos doblados durante los impulsos a o en las posiciones de fuerza	+	+	+
Tocar cables o correas con brazos, pies u otras partes del cuerpo		+	
Apoyarse o balancearse con pies o piernas en los cables			+ sin reco n.
Caída desde el apoyo invertido			+ sin reco n.
Balaneo excesivo de cables	durante 1 elemento	durante varios elementos	durante la mayoría del ejercicio

Always the Best Quality to your Best Performance

**“Official FIG Partner”
in Gymnastic Equipments**



Floor Exercise,

Rings,

Parallel Bars,

Uneven Bars,

Pommel Horse,

Vault,

Horizontal Bar,

Balance Beam



for your best performance

Olympics
Universiade Games
Regional Qualification Tournaments
World Gymnastics Championships
University, College, School and Stadium in
Rhythmic Gymnastics World Championship
Asian Games
all over the world-

Also Certified as ...

Official FIVB approved (Federation Internationale de Volleyball)
Official FIBA Technical Partner (Federation Internationale de Basketball)



Founded 1908

Olympic Supplier Since 1964 Tokyo

SENOH CORPORATION



2-2-13 Minami-Shinagawa, Shinagawa-ku, TOKYO,
140-0004 JAPAN



TEL: +81-3-5461-4611

FAX: +81-3-5461-4151

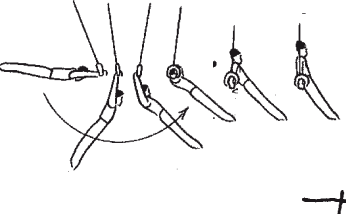
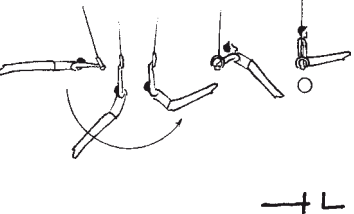
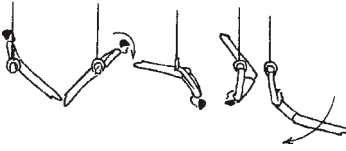
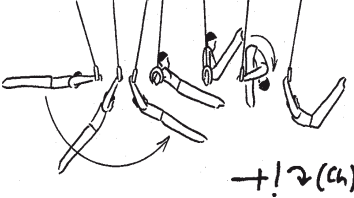
<http://www.senoh.jp>

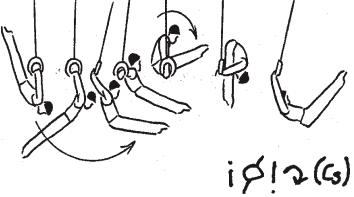
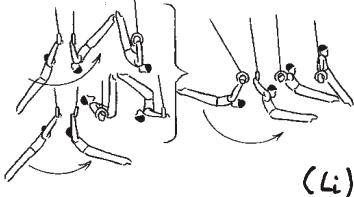
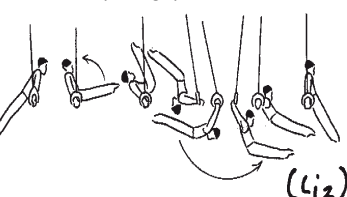
intl-1@senoh.co.jp

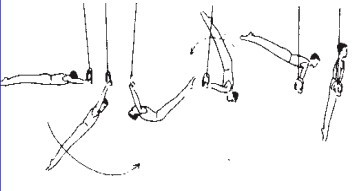
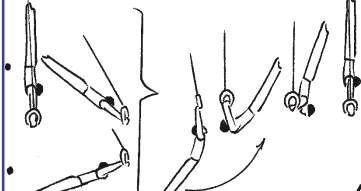
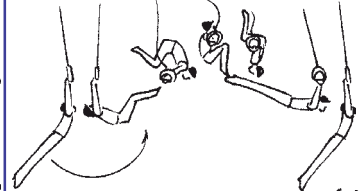
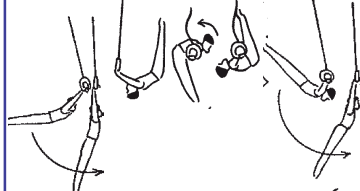
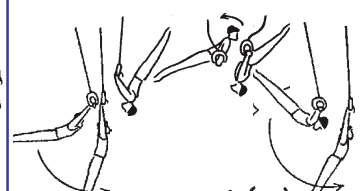
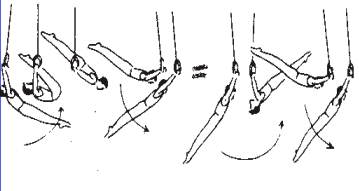
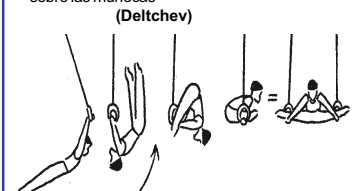
A = 0,10	B = 0,20	C = 0,30	D = 0,40	E = 0,50	F = 0,60
GRUPO DE ELEMENTOS I: Bascules et éléments d'élan - Kip and swing elements - Básculas y elementos de impulso					
<p>1. Etablissement av. à l'app. <i>Uprise fwd. to support</i> Dominación ad. al apoyo</p> 	<p>2. Etablissement av. à l'équerre 2s. <i>Uprise fwd. to L-sit, 2s.</i> Dominación ad. a ángulo</p> 	<p>3.</p>	<p>4.</p>	<p>5.</p>	<p>6.</p>
<p>7. L'élan en arr. à l'app. à l'élan en arr. par la susp. <i>Swing bwd in support, fall to bwd swing in hang</i> Impulso at. al apoyo a impulso at. por la susp.</p> 	<p>8. #1 et contre-salto av. à l'élan en arr. par la susp. <i>#1 and counter salto fwd. to bwd swing in hang</i> #1 y contra salto ad. a impulso at. por la susp. (Chechi)</p> 	<p>9.</p>	<p>10.</p>	<p>11.</p>	<p>12.</p>
<p>13. De la susp., élan avec épaules par-dessus l'anneaux <i>From hang, underswing w. shoulders above rings</i> Desde la susp., impulso con los hombros por encima de las anillas (Nakayama)</p> 	<p>14. Li Ning et contre-salto av. à l'élan en arr. par la susp. <i>Li Ning and counter salto fwd. to bwd swing in hang</i> Li Ning y contra salto ad. a impulso at. por la susp. (Csollány)</p> 	<p>15.</p>	<p>16.</p>	<p>17.</p>	<p>18.</p>
<p>19.</p>	<p>20. De la susp., renvers. arr. à la susp. dors., établis. av. à l'appui <i>From a hang, back toss to hang rw. to uprise fwd. to support</i> De la susp. inv. at. a la susp. dorsal (Li Ning)</p> 	<p>21. De l'app., renvers. arr. à la susp. dors., établi. av. à l'appui <i>From support, back toss to hang rw. to uprise fwd. to support</i> Desde ap. invers. at. a la susp. dors., dom. ad al ap. (Li Ning 2)</p> 	<p>22.</p>	<p>23.</p>	<p>24.</p>

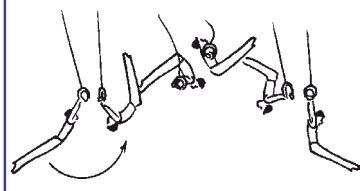
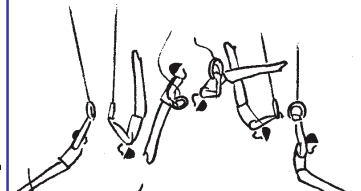
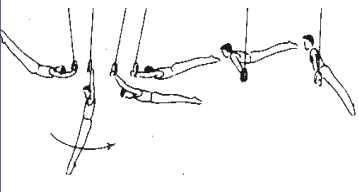
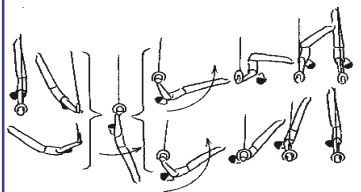
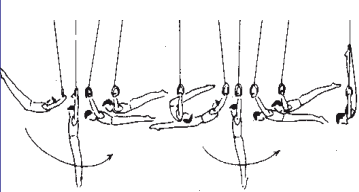
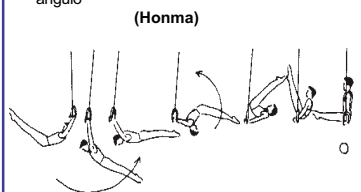
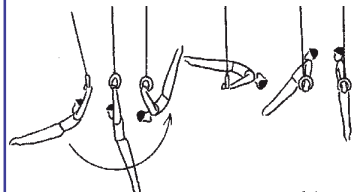
A = 0,10	B = 0,20	C = 0,30	D = 0,40	E = 0,50	F = 0,60
GRUPO DE ELEMENTOS I: Bascules et éléments d'élan - Kip and swing elements - Básculas y elementos de impulso					
<p>25. Etablissement en avant en tournant en arr. à l'app. <i>From hang, felge upward to support</i> Dominación ad. volteando at. al apoyo</p>  <p>F!</p>	<p>26. Etablissement en avant en tournant en arr. bras tendu par l'app. renversé <i>Felge upward with straight arms through hdst</i> Dominación ad. volteando at. al apoyo inv.</p>  <p>F!</p>	<p>27. Double tour d'appui arr. groupé à la susp. <i>Tucked double felge bwd. to hang</i> Doble giro de apoyo at. ag. a la susp.</p> <p>(Guczoghy)</p>  <p>el; (G)</p>	<p>28. Double tour d'appui arr. carpé à la susp. <i>Piked double felge bwd. to hang</i> Doble giro de apoyo at. carp. a la susp.</p>  <p>el; (Gv)</p>	<p>29. Double tour d'appui arr. tendu à la susp. <i>Stretched double felge bwd. to hang</i> Doble giro de apoyo ext. ag. a la susp.</p> <p>(O'Neill)</p>  <p>el; (Gv)</p>	<p>30.</p>
<p>31. Renversement arr. carpé ou tendu <i>Dislocate bwd. piked or stretched</i> Dislocación at. agr. o carp.</p>  <p>F!</p>	<p>32. Etablissement en avant en tournant en arr. à l'app. jambes éc appuyées sur les poignets <i>Felge upward to support with straddled legs supported above the rings</i> Dominación ad. volt. at. al ap. p. ab. apoyadas sobre las muñecas (Deltchev)</p>  <p>(De)</p>	<p>33. Guczoghy de la susp. Li Ning ou à la susp. Li Ning <i>Guczoghy tucked from or to Li Ning hang</i> Guczoghy de la susp. Li Ning o a la susp Li Ning</p>  <p>Gv Li</p>	<p>34. Guczoghy carpe à la susp. Li Ning <i>Guczoghy piked to Li Ning hang</i> Guczoghy en carpa a la susp. Li Ning</p> 	<p>35. Guczoghy tendu à la susp. Li Ning <i>Guczoghy stretched to Li Ning hang</i> Guczoghy extendido a la susp. Li Ning</p> 	<p>36.</p>
<p>37. Etablissement arrière à l'appui <i>Uprise bwd. to support</i> Dominación at. al apoyo</p>  <p>F!</p>	<p>38. Etablis. arr. ou grand tour c. ou tendu par l'app. renvs. <i>Uprise bwd. or giant swing piked or str. through handstand</i> Dominación at. o molino carp. o ext. por el ap. inv.</p> 	<p>39.</p>	<p>40.</p>	<p>41.</p>	<p>42.</p>
<p>43. Renversement avant carpé ou tendu <i>Inocate piked or stretched</i> Dislocación ad. carp. o ext.</p>  <p>F!</p>	<p>44. Elancer en susp. en arr., renvs. av. à l'app. ou l'équerre (2s.) <i>Backward swing to salto fwd. p. to support or L-sit (2s.)</i> Lanzarse en susp. at. dislocando ad. al apoyo o ángulo (Honma)</p>  <p>H.</p>	<p>45. Honma tendu <i>Honma stretched</i> Honma ext.</p>  <p>H./</p>	<p>46.</p>	<p>47.</p>	<p>48.</p>

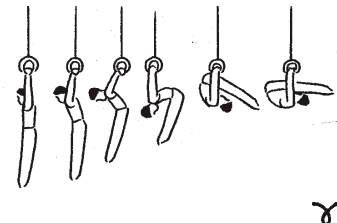
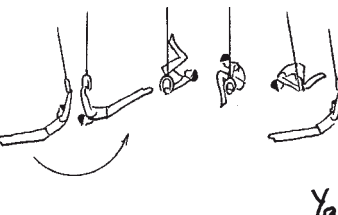
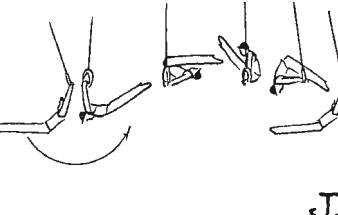
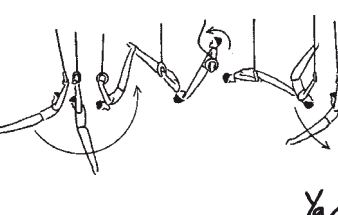
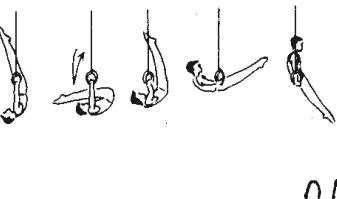
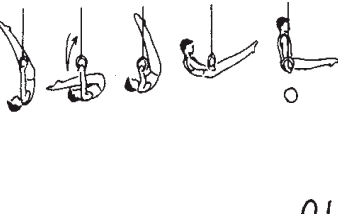
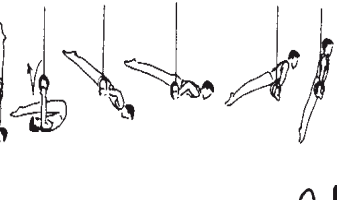
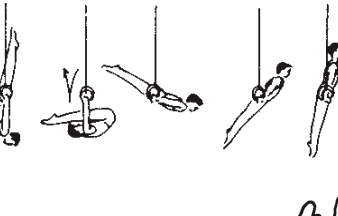
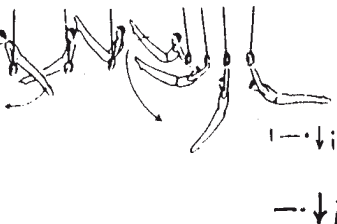
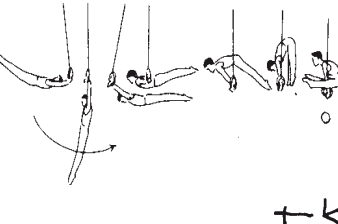
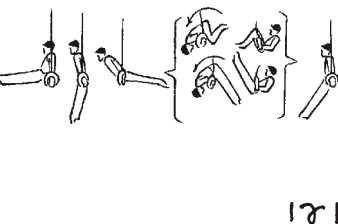
A = 0,10	B = 0,20	C = 0,30	D = 0,40	E = 0,50	F = 0,60
GRUPO DE ELEMENTOS I: Bascules et éléments d'élan - Kip and swing elements - Básculas y elementos de impulso					
<p>49. De la susp., renversement avant lentement <i>Slow inlocate from hang</i> De la susp. dislocación ad.</p>  <p style="text-align: right;">γ</p>	<p>50.</p>	<p>51. Double tour d'appui avant gr. à la susp. <i>Double salto fwd. tucked to hang</i> Doble giro de apoyo ad. agr. a la susp.</p> <p style="text-align: center;">(Yamawaki)</p>  <p style="text-align: right;">Ya</p>	<p>52. Double tour d'appui avant ca. à la susp. <i>Double salto fwd. piked to hang</i> Doble giro de apoyo ad. carp. a la susp.</p> <p style="text-align: center;">(Jonasson)</p>  <p style="text-align: right;">J_o</p>	<p>53. Double tour d'appui avant tendu à la susp. <i>Double salto fwd. stretched to hang</i> Doble giro de apoyo ad. ext. a la susp.</p>  <p style="text-align: right;">Ya/</p>	<p>54.</p>
<p>55. Bascule à l'appui <i>Kip to support</i> Kippe al apoyo</p>  <p style="text-align: right;">u!</p>	<p>56. Bascule à l'équerre (2s.) <i>Kip to L-sit (2s.)</i> Kippe ángulo</p>  <p style="text-align: right;">uL</p>	<p>57.</p>	<p>58.</p>	<p>59.</p>	<p>60.</p>
<p>61. Bascule dorsale à l'appui <i>Back kip to support</i> Báscula dorsal al apoyo</p>  <p style="text-align: right;">u!</p>	<p>62. Bascule dorsale bras tendus à l'appui <i>Back kip with straight arms to support</i> Báscula dorsal brazos ext. al apoyo</p>  <p style="text-align: right;">u!</p>	<p>63.</p>	<p>64.</p>	<p>65.</p>	<p>66.</p>
<p>67. Elan av. à l'élan arr. en suspension <i>Fwd. swing to swing bwd. in hang</i> Impulso ad. a impulso at. a la susp.</p>  <p style="text-align: right;">i!</p>	<p>68. Etablis. arr. à l'équerre écartée (2s.) <i>Uprise bwd. to straddled L-sit (2s.)</i> Dominación at. a ángulo p. abiertas</p>  <p style="text-align: right;">tK</p>	<p>69. De l'appui, salto av. gr. ou carpé à l'appui <i>Bwd. swing, salto fwd tuck or piked to support</i> Del apoyo mortal ad. agr. o carp. al apoyo</p>  <p style="text-align: right;">i&!</p>	<p>70.</p>	<p>71.</p>	<p>72.</p>

A = 0,10

B = 0,20

C = 0,30

D = 0,40

E = 0,50

F = 0,60



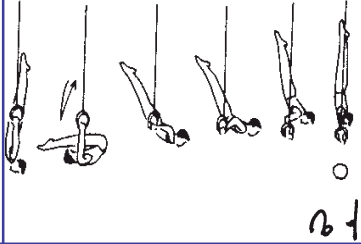
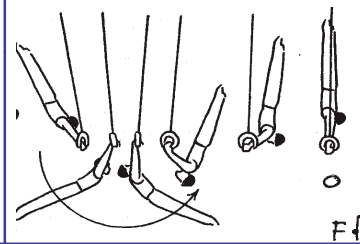
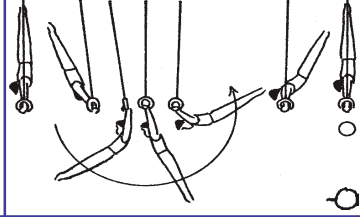
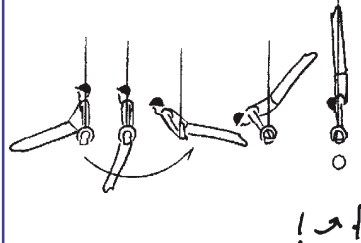
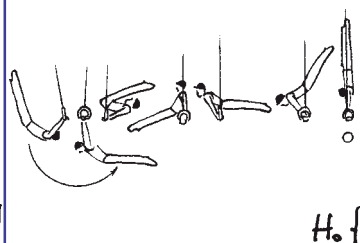
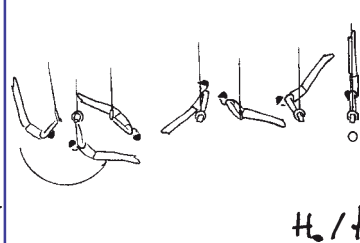

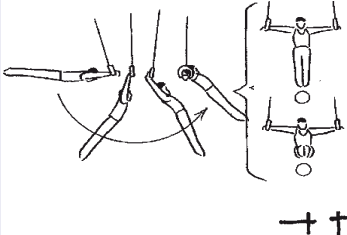
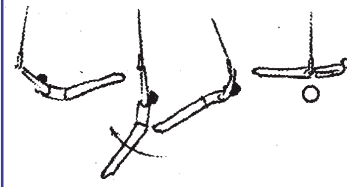
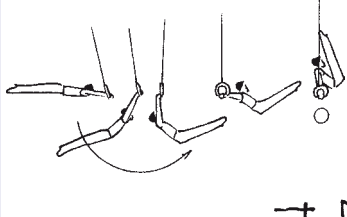
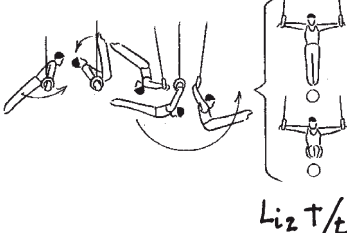
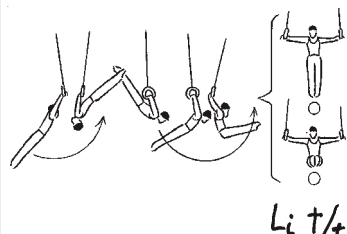
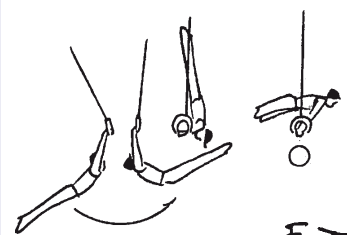
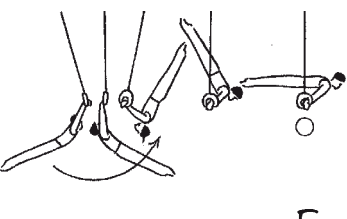
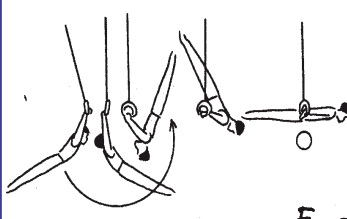
GRUPO DE ELEMENTOS II: Elans à l'appui renversé - Swings to Handstand - Impulsos al apoyo invertido

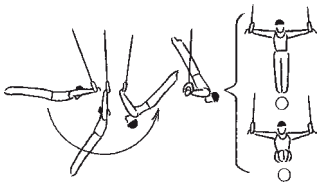
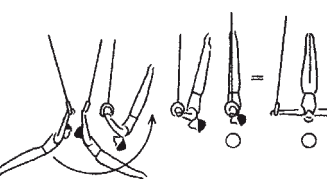
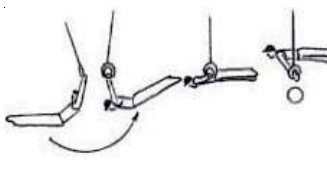
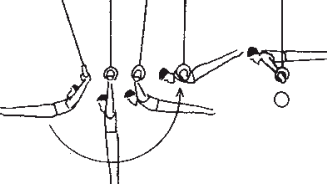
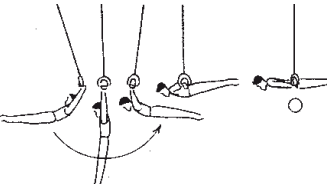
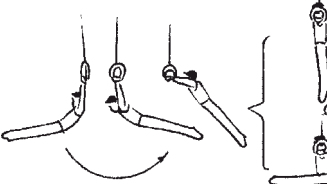
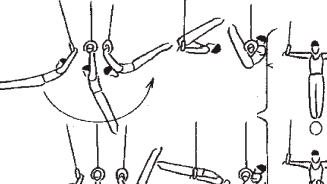
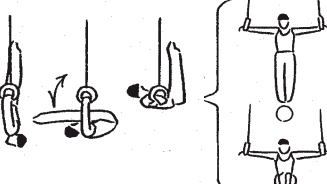
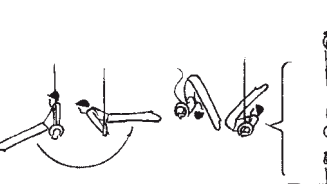
1.	<p>2. Bascule dorsale à l'appui renv. (2s.) <i>Back kip to handstand (2s.)</i> Báscula dorsal al apoyo inv. (2s.)</p> 	<p>3. Etablissement en avant en tournant en arr. bras tendu à l'app. renversé (2s.) <i>Felge upward with straight arms to hdst. (2s.)</i> Dominación ad. volteando at. b. ext. al ap. inv.(2s.)</p> 	4.	5.	6.
7.	8.	<p>9. Etablis. arr. ou grand tour à l'app. renv. avec bras tendu (2s.) <i>Uprise bwd. or giant swing to handstand with straight arms (2s.)</i> Molino ad. (2s.)</p> 	10.	11.	12.
13.	<p>14. De l'appui Elan à l'appui renversé (2s) <i>From suport swing bwd. to handstand (2s.)</i> Desde apoyo impulso al apoyo inv. (2s.)</p> 	<p>15. Honma et élan à l'appui renversé (2s) <i>Honma and swing bwd. to handstand (2s.)</i> Honma e impulso al apoyo inv. (2s.)</p> 	<p>16. Honma tendu et élan à l'appui renversé (2s) <i>Honma str. and swing bwd. to handstand (2s.)</i> Honma ext. e impulso al apoyo inv. (2s.)</p> 	17.	18.
19.	20.	21.	22.	23.	24.

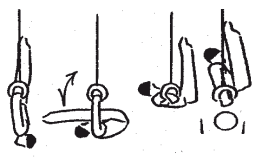
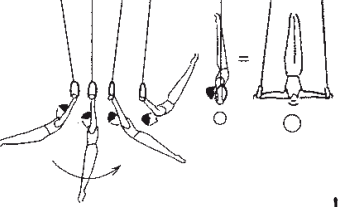
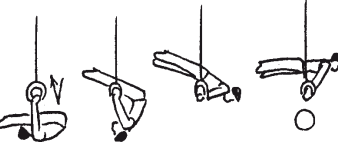
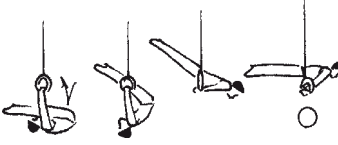
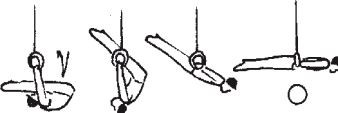
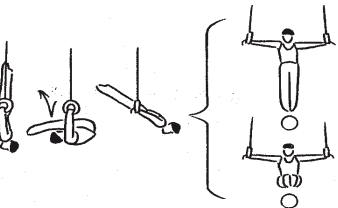
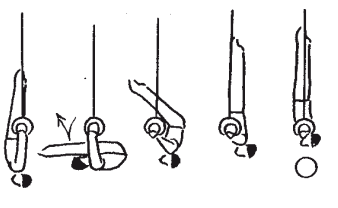
A = 0,10	B = 0,20	C = 0,30	D = 0,40	E = 0,50	F = 0,60
GRUPO DE ELEMENTOS III: Elans menant à une élément de maintien en force - Swings to strength hold elements - Impulso a elem. de mant. a fuerza					
1.	2.	<p>3. Etabliss. av. à la croix ou croix à l'équerre (2s) Uprise fwd. to cross or L-cross (2s.) Domin. ad. a cristo o cristo en ángulo (2s)</p>  <p style="text-align: center;">+ †</p>	4.	5.	<p>6. Etabliss. av. à Hironde inv. sans ph. d'appui (2s) Uprise fwd. to inv. swallow with. supp. phase (2s) Domin. ad. a hironde inv. sin fase de apoyo (2s) Rodrigues</p> 
7.	8.	<p>9. Etabliss. av. à l'équerre jamb levées vert (2s) Uprise fwd. to V-sit(2s.) Domin. ad. a ángulo piernas elev. vert. (2s)</p>  <p style="text-align: center;">+ N</p>	<p>10. Li Ning 2 à la croix ou croix angle (2s.) Li Ning 2 to cross or L-cross (2s.) Li Ning 2 a cristo o cristo en ángulo(2s.)</p>  <p style="text-align: center;">Li2 †/ε</p>	11.	12.
13.	14.	<p>15. Li Ning à la croix ou croix angle (2s.) Li Ning to cross or L-cross (2s.) Li Ning a cristo o cristo en ángulo (2s.)</p>  <p style="text-align: center;">Li †/ε</p>	16.	17.	18.
19.	20.	<p>21. Etabliss. en av. en tournant en arr. à l'app. facial horiz. éc. (2s.) Felge upward to support scale straddled (2s.) Domin. ad. volt. at. al ap. fac. horiz. p. ab. (2s.)</p>  <p style="text-align: center;">F →</p>	<p>22. Etabliss. en av. en tournant en arr. à l'app. facial horiz. (2s.) Felge upward to support scale (2s.) Domin. ad. volteando at. al ap. fac. horiz. (2s.)</p>  <p style="text-align: center;">F →</p>	<p>23. Etabliss. en av. en tournant en arr. à l'app. facial horiz. entre les ann. (2s.) Felge upward to sup. scale at ring height (2s.) Domin. ad. volteando at. al ap. fac. horiz. entre las anillas (2s.)</p>  <p style="text-align: center;">F →</p>	24.

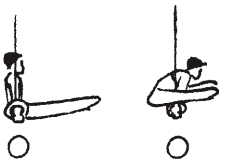
A = 0,10	B = 0,20	C = 0,30	D = 0,40	E = 0,50	F = 0,60
GRUPO DE ELEMENTOS III: Elans menant à une élément de maintien en force - Swings to strength hold elements - Impulso a elem. de mant. a fuerza					
25.	26.	<p>27. Etabliss. en av. en tournant en arr. à la croix ou croix angle (2s.) <i>Felge upward to cross or L-cross (2s.)</i> Domin. ad. volteando at. a cristo o cristo en ángulo (2s.)</p>  <p style="text-align: center;">$F \uparrow \frac{1}{2}$</p>	<p>28. Etablissement en avant en tournant en arr. bras tendu à la croix renversée (2s.) <i>Felge upward with straight arms to inverted cross (2s.)</i> Domin. ad. volteando at. b. ext. a cristo inv. (2s.)</p>  <p style="text-align: center;">$F \downarrow$</p>	29.	30.
31.	32.	<p>33. Etabliss. en arr. à l'app. facial horiz. éc (2 s) <i>Uprise bwd. to support scale straddled (2 s)</i> Domin. at. al apoyo fac. horiz. p. abietas (2 s)</p>  <p style="text-align: center;">\rightarrow</p>	<p>34. Etabliss. en arr. à l'app. facial horiz. (2 s) <i>Uprise bwd. to support scale (2 s)</i> Domin. at. al apoyo fac. horiz. (2 s)</p>  <p style="text-align: center;">\rightarrow</p>	<p>35. Etabliss. en arr. à l'app. facial horiz. entre les ann. (2 s) <i>Uprise bwd. to sup. scale at ring height (2 s)</i> Domin. at. al apoyo fac. horiz. entre las anillas (2 s)</p>  <p style="text-align: center;">\rightarrow</p>	36.
37.	38.	<p>39. Etabliss. en arr. à la croix ou croix angle (2s.) <i>Uprise bwd. to cross or L-cross (2s.)</i> Domin. at. a cristo o cristo en ángulo (2s.)</p>  <p style="text-align: center;">$\rightarrow \frac{1}{2}$</p>	<p>40. Tour av. entre les aneaux direct. a croix ou croix angle (2s) <i>Salto fwd. betw. rings direc. to cross / L-cross (2 s.)</i> <i>Salto ad. entre anillas a cristo o cristo en ang. (2 s.)</i></p> 	41.	42.
43.	44.	<p>45. Bascule à la croix ou cr. angle (2s.) <i>Kip to cross, or L-cross (2s.)</i> <i>Kippe cristo o cristo en ángulo (2s.)</i></p>  <p style="text-align: center;">$\uparrow \frac{1}{2}$</p>	<p>46. De l'appui, salto av. c. à la croix ou croix angle (2s.) <i>Bwd. swing, salto fwd p. to cross or L-cross (2s.)</i> <i>Del apoyo mortal c. a cristo o cristo en ang. (2s.)</i></p>  <p style="text-align: center;">$\uparrow \frac{1}{2}$</p>	47.	48.

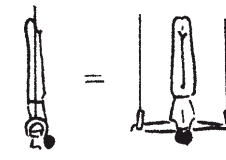
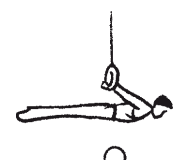
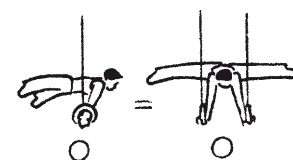
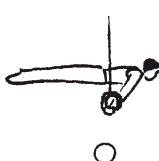
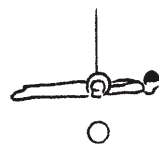
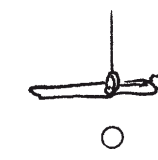
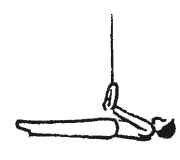
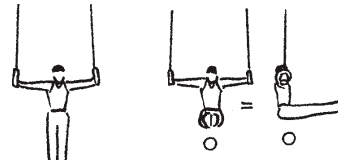
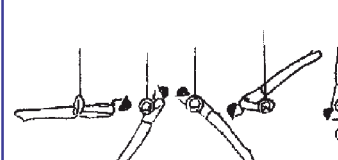
A = 0,10	B = 0,20	C = 0,30	D = 0,40	E = 0,50	F = 0,60
GRUPO DE ELEMENTOS III: Elans menant à une élément de maintien en force - Swings to strength hold elements - Impulso a elem. de mant. a fuerza					
49.	50.	51. Bascule à l'équerre jamb. lev. vert (2s.) <i>Kip to V-sit (2s.)</i> Kippe a ángulo p. vert. (2s.) 	52. Etablis. arr. à la croix renvs. (2s.) <i>Uprise bwd. inverted cross (2s.)</i> Dom. at. a cristo inv. (2s.) 	53.	54.
55.	56.	57. Bascule dorsale à l'appui facial horiz. éc. (2s.) <i>Back kip to support scale straddled (2s.)</i> Báscula dorsal al apoyo fac. hor. p. ab. (2s.) 	58. Bascule dorsale à l'appui facial horiz. (2s.) <i>Back kip to support scale (2s.)</i> Báscula dorsal al apoyo fac. hor. (2s.) 	59. Bascule dorsale à l'appui facial horiz. entre les ann. (2s.) <i>Back kip to support scale at ring height (2s.)</i> Báscula dorsal a hirondelle (2s.) 	60.
61.	62.	63. Bascule dorsle à la croix ou cr. angle (2s.) <i>Back kip to cross or L-cross (2s.)</i> Báscula dorsal a cristo o cristo en ángulo (2s.) 	64. Bascule dorsale à la croix renvs. (2s.) <i>Back kip to inverted cross (2s.)</i> Báscula dorsal a cristo inv. (2s.) 	65.	66.
67.	68.	69.	70.	71.	72.

A = 0,10	B = 0,20	C = 0,30	D = 0,40	E = 0,50	F = 0,60
GRUPO DE ELEMENTOS IV: Éléments de force et de maintien - Strength and hold elements - Elementos de fuerza y mantenimiento					
<p>1. Equerre (2s.) ou équerre écartée (2s.) L-sit (2s.) or straddled L-sit (2s.) Ángulo (2s.) o ángulo p. ab.(2s.)</p>  <p style="text-align: right;">L K</p>	<p>2. Equerre, jambes levées vert. (2s.) V-sit (2s.) Ángulo, piernas elevadas verticalmente (2s.)</p>  <p style="text-align: right;">N</p>	<p>3. Croix renversée (2s.) Inverted cross (2s.) Cristo invertido (2s.)</p>  <p style="text-align: right;">+</p>	<p>4.</p>	<p>5.</p>	<p>6.</p>
<p>7. Suspension dorsale horizontale (2s.) Hanging scale rearways (back lever) (2s.) Susp. dorsal horizontal (2s.)</p>  <p style="text-align: right;">↘</p>	<p>8. Appui facial horiz. éc. (2s.) Support scale straddled (2s.) Apoyo facial horizontal p. ab. (2s.)</p>  <p style="text-align: right;">↘</p>	<p>9. Appui facial horiz. (2s.) Support scale (planche)(2s.) Apoyo facial horizontal(2s.)</p>  <p style="text-align: right;">↘</p>	<p>10. App. fac. horiz. entre les ann. (hirondelle) (2s.) Support scale at ring height (swallow or maltese cross) (2s.) Apoyo facial horizontal entre las anillas (2s.) (Hirondelle)</p>  <p style="text-align: right;">~</p>	<p>11. Hirondelle inversée (2s.) Inverted swallow (2s.) Hirondelle inv. (2s.)</p>  <p style="text-align: right;">~</p>	<p>12.</p>
<p>13. Suspension faciale horizontale (2s.) Hanging scale frontways (front lever) (2s.) Suspensión fac. horizontal (2s.)</p>  <p style="text-align: right;">↙</p>	<p>14. Toutes croix (2s.) Any cross (2s.) Cualquier cruz (2s.)</p>  <p style="text-align: right;">† †</p>	<p>15.</p>	<p>16.</p>	<p>17. De hirondelle inv. établis. en force, bras et corp tendus à la croix renvs. (2s.) From inv. swallow pull up with straight arms and body to inv. cross(2s.) Desde hirondelle inv. domin. a fuerza, b. y cuerpo ext. a cristo invertido (2s.) Rodrigues</p> 	<p>18.</p>
<p>19.</p>	<p>20. Tour d'appui arr. tendu à l'appui renvs. (2s.) Felge bwd. stretched to handstand (2s.) Giro de apoyo at. ext al apoyo inv. (2s.)</p>  <p style="text-align: right;">! F †</p>	<p>21.</p>	<p>22.</p>	<p>23. De hirondelle inv. établis. en force, bras et corp tendus Hirondelle. (2s.) From inv. swallow pull up with straight arms and body to swallow (2s.) Desde hirondelle inv. domin. a fuerza, b. y cuerpo ext. a Hirondelle (2s.) Rodrigues</p> 	<p>24.</p>

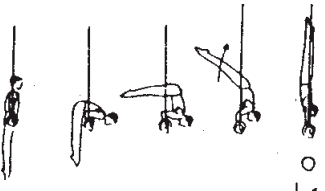
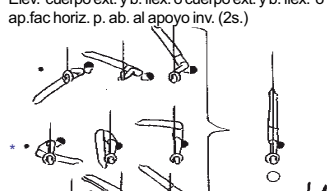
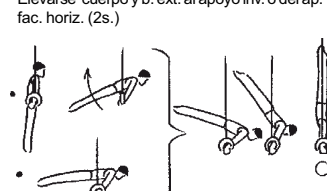
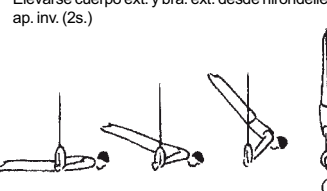
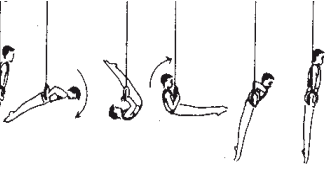
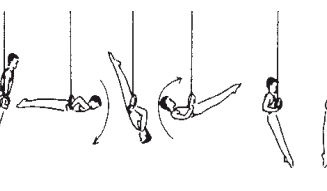
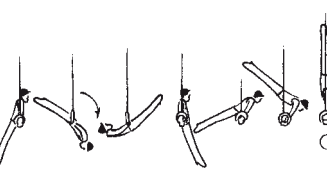
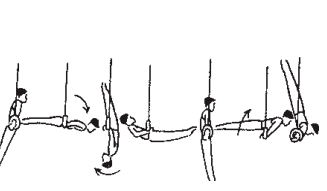
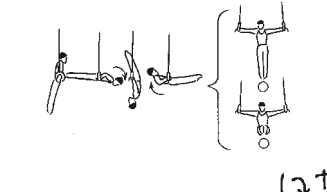
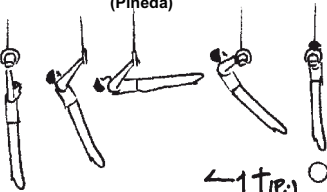
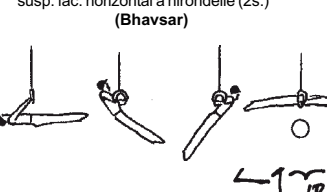
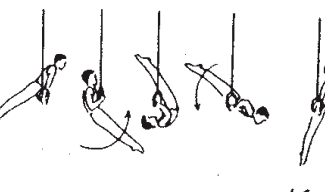
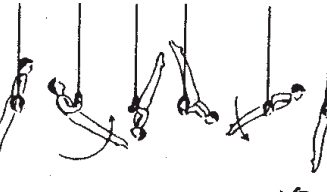
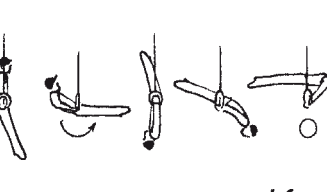
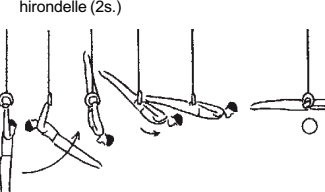
A = 0,10	B = 0,20	C = 0,30	D = 0,40	E = 0,50	F = 0,60
GRUPO DE ELEMENTOS IV: Eléments de force et de maintien - Strength and hold elements - Elementos de fuerza y mantenimiento					
<p>25. S'élev. corps et bras fléchis à l'app. renvs. (2 s) <i>Press to hdst. with bent body and bent arms (2 s)</i> Elevarse cuerpo y b. flex. al apoyo inv. (2 s)</p>  <p>Aussi jam. ec./also strad. legs / También p. ab.</p>	<p>26. S'élev. corps t. et bras fl. ou corps fl. et bras t. ou de l'app. fac. horiz. éc. à l'app. renv. (2s.) <i>Press to hdst. with str. body a. bent arms or b. body a. str. arms, or fr. strad. sup. lever (2s.)</i> Elev. cuerpo ext. y b. flex. o cuerpo ext. y b. flex. o de ap. fac horiz. p. ab. al apoyo inv. (2s.)</p>  <p>* Aussi jam. ec./also strad. legs / También p. ab.</p>	<p>27. S'élev. corps tendu et bras tendus ou de l'app. fac. horiz. à l'app. renv. (2s.) <i>Press to hdst. with str. body and str. arms or from sup. lever (2s.)</i> Elevarse cuerpo y b. ext. al apoyo inv. o del ap. fac. horiz. (2s.)</p> 	<p>28. De l'hirondelle, s'élev. corps tendu et bras t. a l'app. renv. (2s.) <i>Press to hdst. with str. body and str. arms from swallow (2s.)</i> Elevarse cuerpo ext. y bra. ext. desde hirondelle al ap. inv. (2s.)</p> 	<p>29.</p>	<p>30.</p>
<p>31. Tour d'appui av. carpé à l'appui <i>Felge fwd. piked to support</i> Giro de apoyo ad. carp. al apoyo</p> 	<p>32. Tour d'appui av. lentement tendu à l'appui <i>Slow felge fwd. stretched to support</i> Giro de apoyo ad. lentamente ext. al apoyo</p> 	<p>33. Tour d'appui av. tendu, bras tendus à l'appui renvs. (2s.) <i>Felge fwd. stretched with straight arms to handstand (2s.)</i> Giro de apoyo ad. ext. b. ext. al apoyo inv. (2s.)</p> 	<p>34. Tour d'appui av. tendu, bras tendus à la croix renvs. (2s.) <i>Felge fwd. stretched with straight arms to inverted cross (2s.)</i> Giro de apoyo ad. ext. braz. ext. a cristo inv. (2s.)</p> 	<p>35.</p>	<p>36.</p>
<p>37.</p>	<p>38.</p>	<p>39. Tour d'appui av. tendu, bras tendus à la croix ou croix angle (2s.) <i>Felge fwd. stretched with straight arms to cross or L-cross (2s.)</i> Giro de apoyo ad. ext. b. ext. a cristo o cristo en ángulo (2s.)</p> 	<p>40. Etablis. en force bras et corp tendus en passant par la susp. fac. h. à la croix ou croix angle (2s.) <i>Pull with straight arms and body through momentary front lever to cross or L-cross (2s.)</i> Domin. a fuerza br. y cuerpo ext. pasando por la susp. fac. horiz. a cristo o cristo en ángulo (Pineda)</p> 	<p>41. Etablis. en force bras et corp tendus en passant par la susp. fac. horiz. à l'app. fac. horiz. entre les anneaux (2s.) <i>Pull with stright and body and arms through moment front lever to swallow (2s.)</i> Domin. a fuerza br. y cuerpo ext. pasando por la susp. fac. horizontal a hirondelle (2s.) (Bhavsar)</p> 	<p>42.</p>
<p>43. Tour d'appui arr. carpé à l'appui <i>Felge bwd. piked to support</i> Giro de apoyo at. carp. al apoyo</p> 	<p>44. Tour d'appui arr. tendu à l'appui <i>Felge bwd. stretched to support</i> Giro de apoyo at. ext. al apoyo</p> 	<p>45. Tour d'app. arr. tendu à l'app. facial horiz. (2s.) <i>Felge bwd. stretched to free sup. scale (2s.)</i> Giro de apoyo at. ext. al apoyo fac. horiz. (2s.)</p> 	<p>46.</p>	<p>47.</p>	<p>48. Etablis. lent. corps et bras tendus en tournant en arr. à l'app. fac. hoiz. entre les ann. (2s.) <i>Felge bwd. slowly with str. arms and body to swallow (2s.)</i> Domin. lent. cuerpo y bra. ext voltenado at. a hirondelle (2s.)</p> 

A = 0,10

B = 0,20

C = 0,30

D = 0,40

E = 0,50

F = 0,60

GRUPO DE ELEMENTOS IV: Eléments de force et de maintien - Strength and hold elements - Elementos de fuerza y mantenimiento

49.

50. Etablis. en force, bras fléchis à la susp. dorsale horiz. (2s.)
Vertical pull up with bent arms to hanging scale rearways (2s.)
Domin. a fuerza, b. flex. a la susp. dorsal horiz. (2s.)

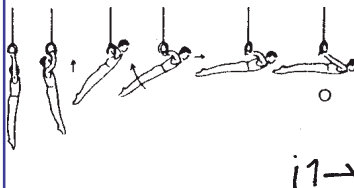

i1 →

51. Etablis. en force, bras tendus à la susp. dorsale horiz. (2s.)
Vertical pull up with straight arms to hanging scale rearways (2s.)
Domin. a fuerza, b. ext. a la susp. dorsal horiz. (2s.)

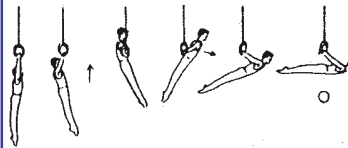

i1 →

52. Tour d'app. arr. t. à la croix ou cr. angle (2s.)
Felge bwd. stretched to cross or L-cross (2s.)
Giro de apoyo at. ext. a cristo o cristo en áng. (2s.)
(Azarian)

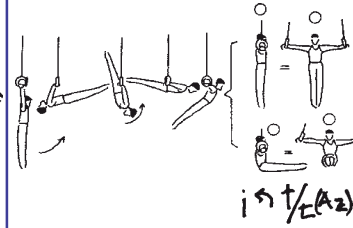

i1 + / (Az)

53. De la susp. etablis. en force, bras tendus à l'hirondelle. (2s.)
From hang vertical pull up with straight arms to swallow (2s.)
Desde las susp. domin. a fuerza, b. ext. a hirondelle (2s.)

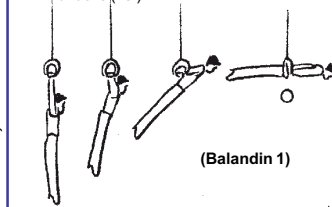

(Balandin 1)

54.

55.

56. De la croix ou croix angle, tourner en av. à la susp. dors. horiz. (2s.)
Fr. cross or L-cr., turn fwd. to back lever (2s.)
De cristo o cristo en ángulo, voltear at. a la susp dorsal horiz. (2s.)

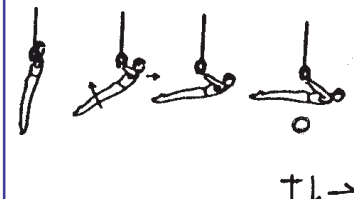

tl →

57. Etablis. en force, bras tendus à l'appui
Vertical pull up with straight arms to support
Domin. a fuerza, b. ext. al apoyo

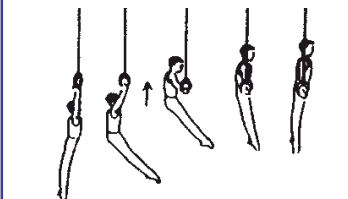

i1!

58. De ou par la susp. dors. horiz., établis. en force bras tendus à la croix ou croix angle (2s.)
From or through hanging scale rearways, with straight arms pull to cross or L-cross (2s.)
De o por la sus. dors. horiz., domin. a fuerza b. ext. a cristo o cristo en ángulo (2s.)
(Nakayama)

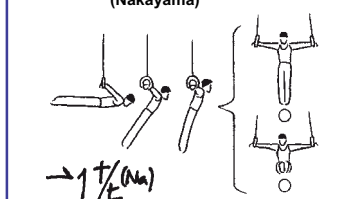

→ 1 + / (Na)

59. De la susp. etablis. en force, bras tendus à la croix renvs. (2s.)
From hang vertical pull up with straight arms to inv. cross (2s.)
Desde las susp. domin. a fuerza, b. ext. a cristo invertido (2s.)

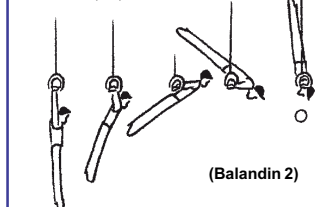

(Balandin 2)

60.

61.

62. De l'app. renvs., s'abaisser horiz. à la susp. dors. horiz. (2s.)
From hdst., lower horiz. to back lever (2s.)
Del ap. inv. bajar horiz. a la susp. dors. horiz. (2s.)

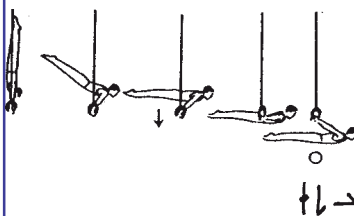

tl →

63. De l'app., s'abais. lent. bras tendus à la susp. et établis. en force, bras t. à la croix (2s.)
From sup., lower slowly with str. arms to hang, and pull with str. arms to cross (2s.)
Del apoyo, bajar lent. b. ext. a la susp. y domin. a fuerza b. ext a cristo (2s.)
(Li Xiaoshuang)

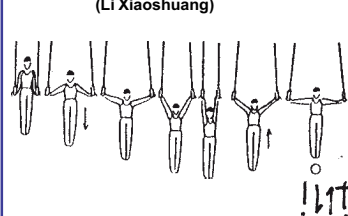

!bt!

64. Etablis. en force, bras tendus à la croix ou croix angle (2s.)
Vertical pull up with straight arms to cross or L-cross (2s.)
Domin. a fuerza, b. ext. a cristo o cristo en ángulo (2s.)

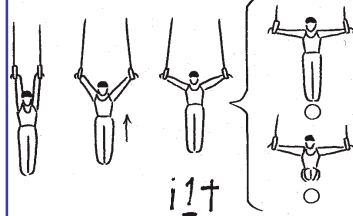

i1 +

65. S'abaisser horiz. lent. à la susp. dors. horiz. de la et s'élev. à l'hirondelle (2s.) ou de l'hirondelle le memme to planche
Lower horizontally and slowly to hanging scale rw. and press to swallow (2s.) or from swallow same to planche
Bajar horizont. lent. a la susp. dors. horiz. y subir a hirondelle (2s.) o hirondelle lo mismo a plancha

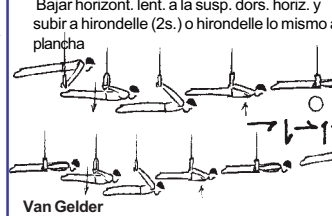

Van Gelder

66.

67.

68. De l'app. renvs., s'abaisser en passant par la croix renvs. à la susp. renversée
From handstand, lower slowly with straight arms through inverted cross to inverted hang
Del ap. inv., bajar pasando por cristo inv. a la susp inv.

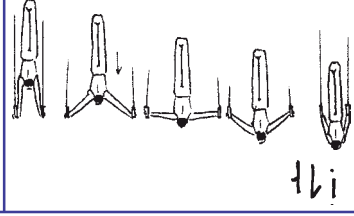

tl i

69.

70. De l'hirondelle, s'élev. à l'app. fac. horiz. (2s.)
From swallow, press to support scale (2s.)
De hirondelle elevarse al apoyo fac. horiz. (2s.)

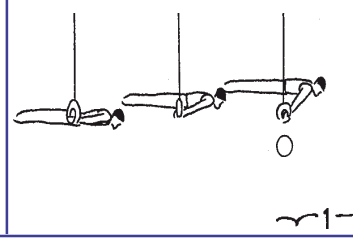

→ 1 →

71. De Hirondelle, s'abaisser horiz. lent. à la susp. dors. horiz. de la et s'élev. à la Hirondelle.
From swallow, lower slowly to hanging scale, press to swallow
Desde Hirondelle, bajar horiz. lent. a plancha dorsal para subir a Hirondelle

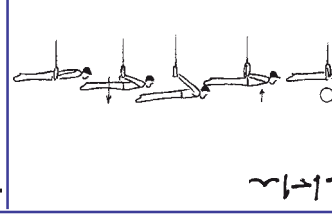

→ 1 →

72. De la susp. dors. horiz., s'élev. à l'hirondelle (2s.)
From hanging scale nw. press to swallow (2s.)
De la susp. dors. horiz., elev. a hirondelle (2s.)

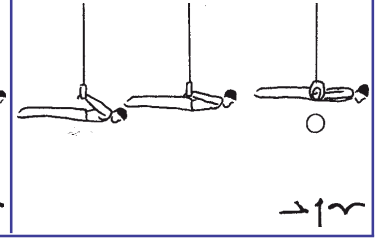

→ 1 →

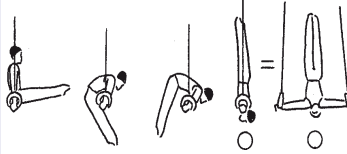
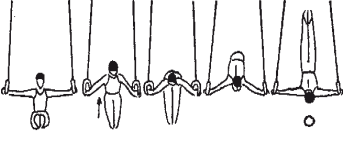
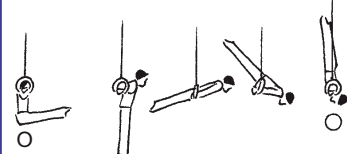
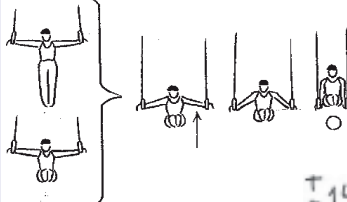
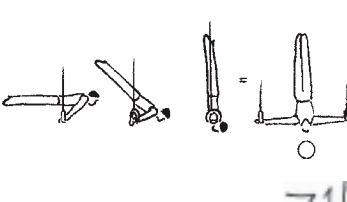
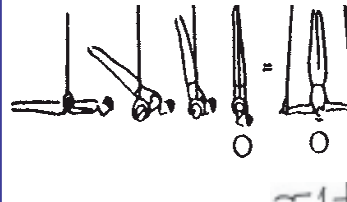
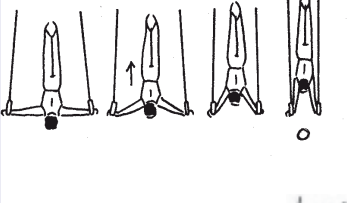
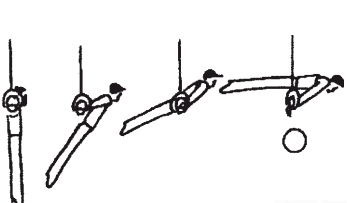
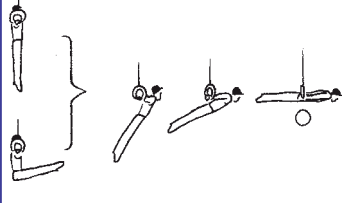
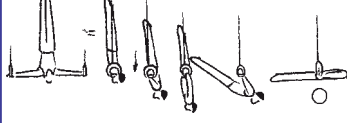
A = 0,10	B = 0,20	C = 0,30	D = 0,40	E = 0,50	F = 0,60
GRUPO DE ELEMENTOS IV: Eléments de force et de maintien - Strength and hold elements - Elementos de fuerza y mantenimiento					
73.	74.	<p>75. De l'équerre, s'élev. corps fléchi et bras tendus, à la croix renvs. (2s.) <i>From L-sit, press to inverted cross (2s.)</i> De ángulo, elev. c. flex. y b. ext. a cristo inv. (2s.)</p>  <p style="text-align: center;">L1↓</p>	<p>76. De la croix angle, s'élev. à la croix renvs. (2s.) <i>From L-cross, press to inverted cross (2s.)</i> De cristo en ángulo, elev. a cristo inv. (2s.)</p>  <p style="text-align: center;">t1↓</p>	<p>77. De la croix s'élev. corps tendu à la croix renvs. (2s.) <i>From cross, press with straight body to inverted cross (2s.)</i> De cristo elevarse cuerpo ext. a cristo inv. (2s.)</p>  <p style="text-align: center;">t1↓</p>	78.
79.	80.	<p>81. De la croix ou croix angle, établis. de force à l'équerre (2s.) <i>From cross or L-cross, press to L-sit (2s.)</i> De cristo o cristo en ángulo, domin. a fuerza a ángulo (2s.)</p>  <p style="text-align: center;">T1↓</p>	<p>82. De l'app. fac. horiz., s'élev. à la croix renvs. (2s.) <i>From support lever, press to inverted cross (2s.)</i> Del apoyo fac. horiz., elev. a cristo inv. (2s.)</p>  <p style="text-align: center;">T1↓</p>	<p>83. De l'hirondelle, s'élev. à la croix renvs. (2s.) <i>From swallow, press to inverted cross (2s.)</i> De hirodelle, elev. a cristo inv. (2s.)</p>  <p style="text-align: center;">T1↓</p>	84.
85.	86.	<p>87. De la croix renvs., s'élev. à l'app. renvs. (2s.) <i>Press from inverted cross to handstand (2s.)</i> De cristo inv., elev. al apoo inv. (2s.)</p>  <p style="text-align: center;">+1↓</p>	<p>88. De la croix, s'élev. direct à l'app fac. horiz. (2s.) <i>From cross, press to planche without first going to support (2s.)</i> De cristo, elev- direct. al apoyo fac. horiz. (2s.)</p>  <p style="text-align: center;">t1↓</p>	<p>89. De la croix, s'élev. à l'hirondelle (2s.) <i>From cross, press to swallow (2s.)</i> De cristo, elev. a hirondelle (2s.)</p>  <p style="text-align: center;">t1↓</p>	90.
91.	92.	93.	94.	<p>95. De la croix renvs. s'abaisser à la susp. renvs. et établis. lent. en tourn. en arr. à l'hirondelle. (2s.) <i>From inverted cross lower slowly to inverted hang and felge bwd. slowly to swallow (2s)</i> De cristo inv., bajar a la susp. inv. y domin. lent. volteando at. a hirondelle (2s) Jotchev</p> 	66.

A = 0,10

B = 0,20

C = 0,30

D = 0,40

E = 0,50

F = 0,60

GRUPO DE ELEMENTOS V: Sorties - Dismounts - Salidas

1. Salto avant ca. ou tendu
Salto fwd. piked or stretched
Mortal ad. carp. o ext.

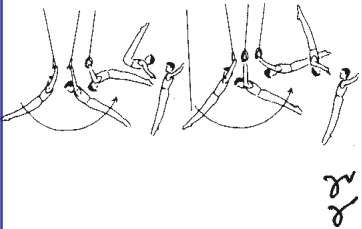

2. Salto avant carpé ou tendu avec 1/2 t.
Salto fwd. piked or stretched with 1/2 t.
Mortal ad. carp. o ext. con 1/2 g.

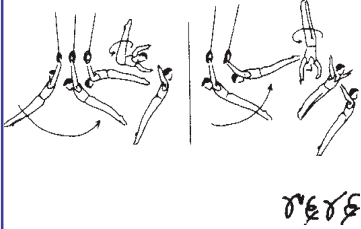

3. Salto avant carpé ou tendu avec 1/1 ou 3/2 t.
Salto fwd. piked or stretched with 1/1 or 3/2 t.
Mortal ad. carp. o ext. con 1/1 o. 3/2 g.

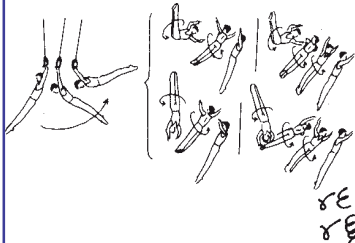

4. Salto avant carpé ou tendu avec 2/1 t.
Salto fwd. piked or stretched with 2/1 t.
Mortal ad. carp. o ext. con 2/1 g.

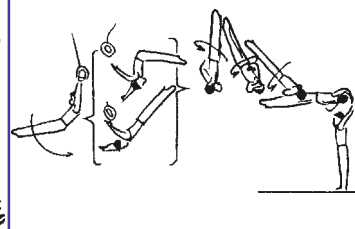

5.

6.

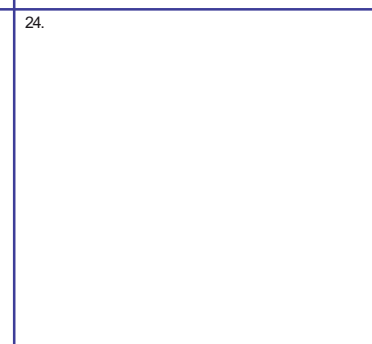
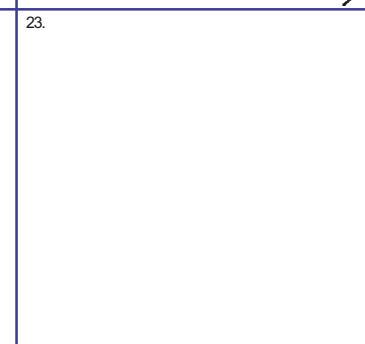
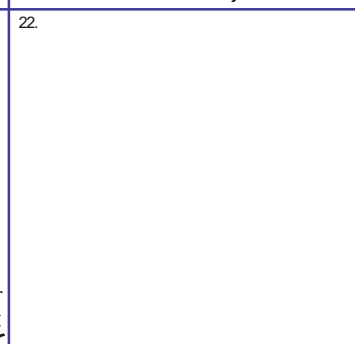
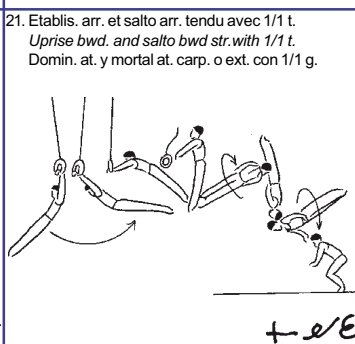
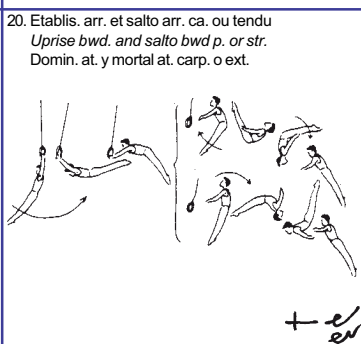
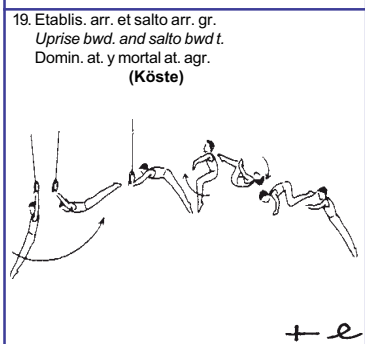
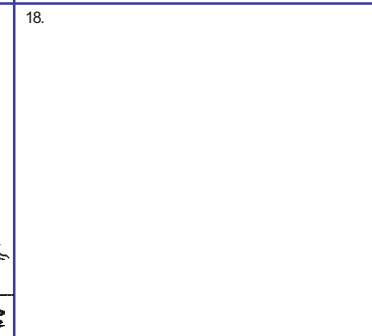
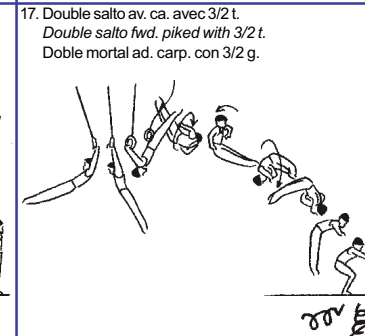
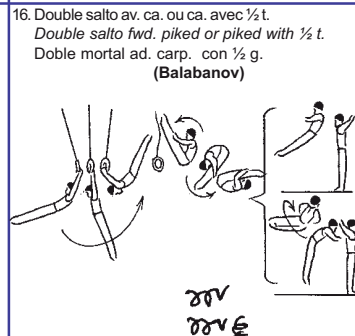
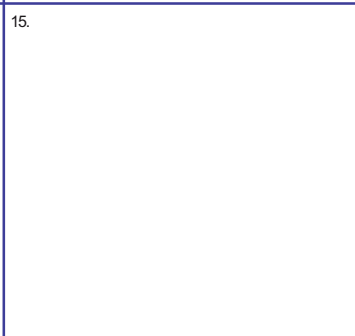
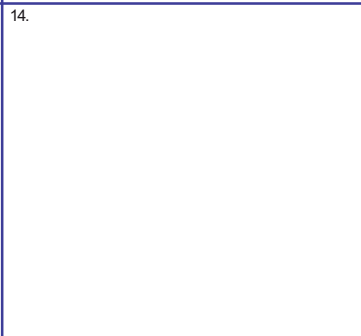
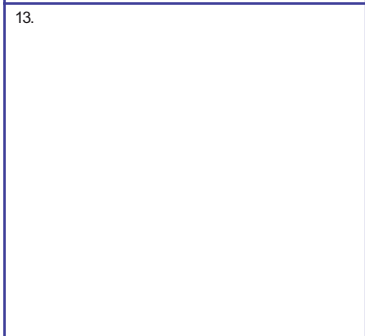
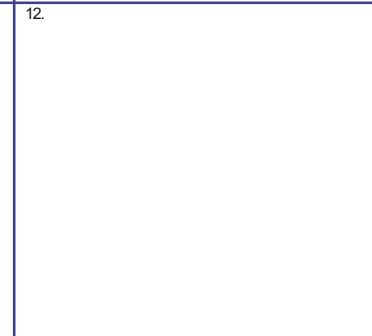
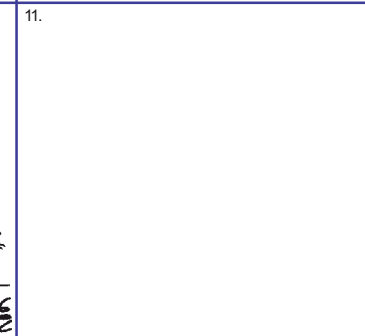
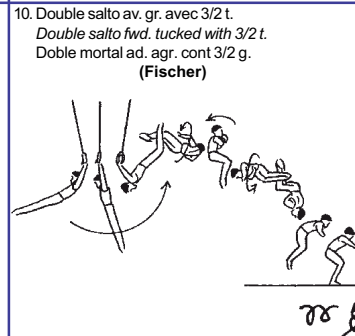
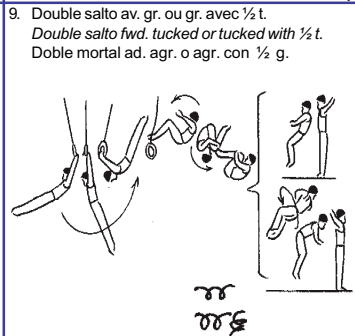
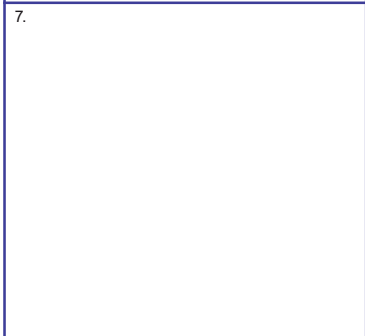

A = 0,10

B = 0,20

C = 0,30

D = 0,40

E = 0,50

F = 0,60

GRUPO DE ELEMENTOS V: Sorties - Dismounts - Salidas

25. Salto arr. carpé ou tendu
Salto bwd. piked or stretched
Mortal at. carp. o ext.

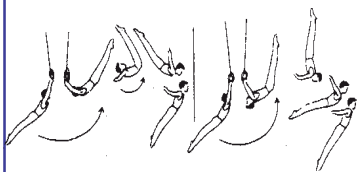

e e

26. Salto arr. tendu avec 1/2 ou 1/1 t.
Salto bwd. stretched with 1/2 or 1/1 t.
Mortal at. ext. con 1/2 o 1/1 g.

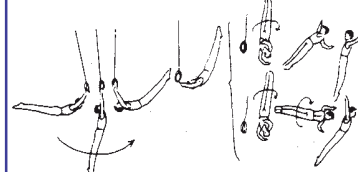

e e e

27. Salto arr. tendu avec 2/1 t.
Salto bwd. stretched with 2/1 t.
Mortal at. ext. con 2/1 g.

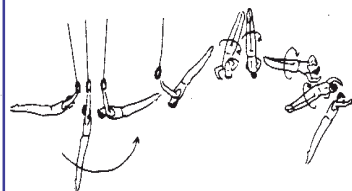

e E

28.

29. Salto arr. tendu avec 3/1 t.
Salto bwd. stretched with 3/1 t.
Mortal at. ext. con 3/1 g.

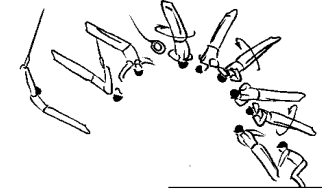

e E

30.

31.

32. Double salto arr. gr. ou ca.
Double salto bwd. tucked or piked
Doble mortal at. agr. o carp.

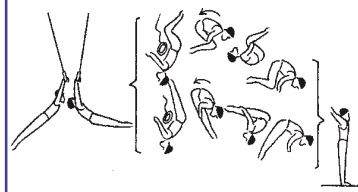

e e

33. Double salto arr. tendu
Double salto bwd. stretched
Doble mortal ext.

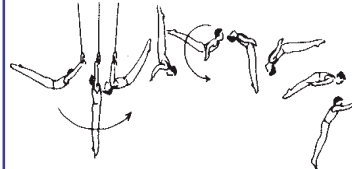

e e

34.

35.

36. Triple salto arr. gr.
Triple salto bwd. tucked
Triple mortal at. agr.

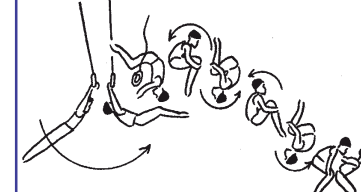

e e e

37.

38.

39. Double salto arr. gr. ou ca. ou tendu -carpé ou
carpé-tendu avec 1/1 t.
Double salto bwd. t. or p. or str.-p. or p.-str.
with 1/1 t.
Doble mortal at. agr. o carp. o ext.- carp. o carp -
ext. con 1/1 g.

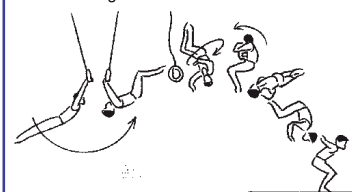

e e e

40. Double salto arr. gr. avec 3/2 t.
Double salto bwd. with 3/2 t.
Doble mortal at. agr. con 3/2 g.

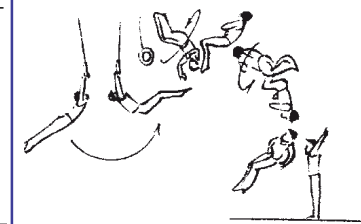

41. Double salto arr. gr. avec 2/1 t.
Double salto bwd. with 2/1 t.
Doble mortal at. agr. con 2/1 g.

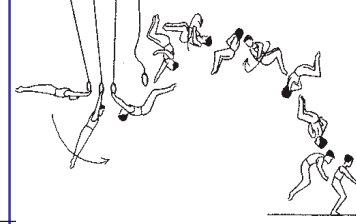

e e E

42.

43.

44.

45. Salto arr. tendu avec 1/1 t. et salto gr.
Salto bwd. str. with 1/1 t. and salto t.
Mortal at. ext con 1/1 g. y mortal at. agr.

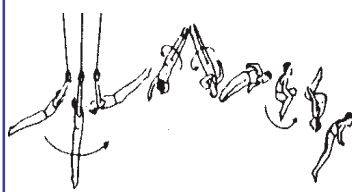

e E e

46. Double salto arr. tendu avec 1/2 ou 1/1 t.
Double salto bwd. stretched with 1/2 or 1/1 t.
Doble mortal ext. con 1/2 o 1/1 g.

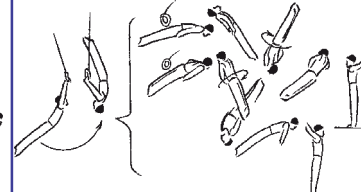

e e e e E

47.

48. Double salto arr. tendu avec 3/2 ou 2/1 t.
Double salto bwd. stretched with 3/2 ou 2/1 t.
Doble mortal ext. con 3/2 o 2/1 g.

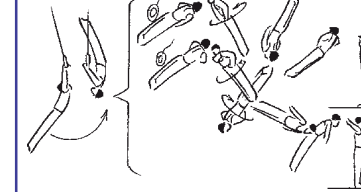

e e E

Chapitre 10 : Saut

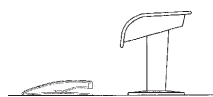

Hauteur : 135 cm (mesurée à partir du sol)

Article 38: Description de l'exercice au saut

Le gymnaste doit exécuter un saut, sauf au concours préliminaire pour ceux qui désirent se qualifier pour la finale et à la finale aux engins, où il doit exécuter deux sauts de groupes différents et avec une deuxième phase d'envol différente (par exemple directions différentes - avant / arrière, positions différentes - gr. / ca. pour simple saltos, ou minimum 1/2 tour différence pour saltos combinées avec tours et sauts avec tour sans saltos). Chaque saut est exécuté à partir d'un élan avec un appel des deux jambes serrées (avec ou sans rondade) sur le tremplin et un court appui d'une ou des deux mains sur la table de saut. Le saut peut contenir une ou plusieurs rotations autour des deux axes du corps. Après le premier saut, le gymnaste retourne immédiatement à la position de départ et, au signal du juge D1, exécute son deuxième saut.

Article 39: Remarques concernant la présentation de l'exercice

1. Le gymnaste doit commencer chaque saut de la station, jambes serrées. La longueur de l'élan ne doit pas dépasser 25 mètres, calculés à partir de la partie la plus proche de la table de saut. Le saut débute avec le premier pas ou sursaut du gymnaste, mais l'évaluation commence au contact avec le tremplin. La longueur de l'élan doit être marquée sur ou à côté de la piste d'élan. Une latte est fixée en travers de la piste au début de l'élan. Le gymnaste peut interrompre et poursuivre son élan mais n'a pas le droit de le répéter.
2. Le saut se termine à la station dorsale ou faciale jambes serrées derrière l'engin.
3. Le gymnaste ne doit présenter que des sauts qu'il peut exécuter en toute sécurité et qu'il maîtrise parfaitement du point de vue esthétique et technique. Avant de sauter, il doit afficher le numéro d'identification du saut qu'il a l'intention d'exécuter.
4. Le gymnaste ne peut effectuer son envol que vers l'avant ou vers l'arrière et avec les jambes serrées. Le seul élément permis avant le tremplin est la rondade. Dans de tels sauts, l'utilisation d'un tapis de protection autour du tremplin, qui doit être fourni par l'organisation du concours, est obligatoire. Le gymnaste peut utiliser pour les sauts à partir de la rondade le tapis officiel de protection pour les mains fourni seulement par l'organisateur du concours.
5. Les sauts avec salto dans la première phase d'envol et les sauts avec jambes écartées n'apparaissant pas dans les tableaux de difficultés ne sont pas permis.

Chapter 10 : Vault

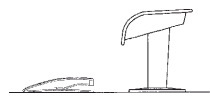

Height: 135 cm measured from the floor

Article 38: Description of a Vault Exercise

The gymnast must perform one vault except in Qualification for Vault Finals and in Vault Finals where he must show two vaults from different Vault Groups and with different 2nd flight phases (i.e. different direction - fwd./bwd. - different position - tucked/piked - for simple saltos or minimum 1/2 turn difference for twisting saltos and simple flights). Each vault begins with a run and a take off from both feet (with or without a round off) to the vault board with legs together and is executed with a brief support phase on the table with one or two hands. The vault may contain single or multiple turns around the two axes of the body. After the first vault, the gymnast returns without delay to the starting position and, at the signal of the D1 Judge, performs his second vault.

Article 39: Information about Exercise Presentation

1. The gymnast must begin each vault from a still stand with legs together at a maximum distance of 25 meters from the edge of the table nearest him. The vault begins with the first step or hop of the gymnast but the evaluation begins the moment his feet contact the vaulting board. The length of the approach must be marked on or alongside the approach lane. A block must be attached across the end of the approach lane. The approach may be interrupted and then continued, but may not be repeated.
2. The vault ends with a landing behind the table in a standing position with legs together facing either towards or away from the table (frontways or rearways).
3. The gymnast must show only vaults that he can perform with complete safety and with a high degree of aesthetic and technical mastery. He is required to show the Identification Number of his intended vault before he vaults.
4. The gymnast may take-off only forwards or backwards and with legs together. The only element that may be performed before the vaulting board is a round off. For such vaults, the use of the vaulting board safety "collar" is mandatory and must be provided by the competition organizer. For round-off entry vaults, the gymnast may use one official handy-mat provided only by the organizer.
5. Vaults with saltos during the first flight phase and vaults with straddled legs are neither listed nor permitted.

Capítulo 10: Salto



Altura: 135 cm medida desde el suelo

Artículo 38: Descripción del Salto

El gimnasta debe realizar un salto, excepto en la calificación y en la final de salto, que debe realizar dos saltos de diferente grupo de salto y con diferente 2ª fase de vuelo (p.e. diferente dirección - ad./at. - diferente posición - agrupado/carpado - para saltos simples o mínimo 1/2 g. de diferencia para saltos con giros y vuelos simples). Cada salto comienza con una carrera y una batida con los dos pies (con o sin rondada fuera del trampolín) con piernas juntas y una fase de apoyo breve en el caballo con una o dos manos. El salto puede contener uno o varios giros alrededor de los dos ejes del cuerpo. Después del primer salto, el gimnasta vuelve inmediatamente a la posición de salida y, después de la señal del juez D1, realiza su segundo salto.

Artículo 39: Información sobre la presentación del ejercicio

1. El gimnasta debe empezar cada salto desde firmes con piernas juntas a una distancia máxima de 25 metros desde el borde de la tabla cercana a él. El salto comienza con el primer movimiento del gimnasta pero la evaluación empieza en el momento en el que sus pies pisan el trampolín. La longitud de la carrera debe marcarse en o junto a la carrera de salto. Un bloque debe colocarse cruzado en el final de la carrera de salto. La carrera se puede interrumpir y después se puede continuar, pero no puede repetirse.
2. El salto acaba con la recepción detrás del caballo de pie con piernas juntas frente o de espaldas a la tabla.
3. El gimnasta sólo debe ejecutar saltos que pueda realizar con completa seguridad y con un alto grado de dominio estético y técnico. Antes de saltar debe mostrar el número de identificación del salto que realizará.
4. El gimnasta sólo puede hacer la repulsión de frente o de espaldas y con piernas juntas. El único elemento que puede realizarse antes del trampolín es la rondada. Para estos saltos, es obligatorio el uso de la colchoneta de seguridad exterior al trampolín, que será proporcionada por la organización de la competición. El gimnasta puede usar una colchoneta oficial para la rondada de entrada en salto, provista sólo por el organizador.
5. No se permiten los saltos con mortales en la primera fase de vuelo o con piernas abiertas.

6. Le gymnaste doit présenter la position du corps prévue (groupée, carpée ou tendue) de façon nette et indiscutable. Les positions imprécises sont pénalisées par le jury E et peuvent entraîner la reconnaissance d'un saut de valeur inférieure par le jury D.

7. Critères d'évaluation du jury E:

- la première phase d'envol jusqu'au moment de l'appui d'une ou des mains;
- la deuxième phase d'envol, y compris la poussée sur la table de saut jusqu'à la réception à la station. Le gymnaste doit présenter une nette élévation de son corps après la poussée ;
- position du corps pendant l'appui du ou des mains sur la table de saut;
- déductions en fonction de la déviation par rapport à l'axe de la table de saut
- exécution technique pendant tout le saut ;
- la réception.

8. Règles relatives à la réception :

- La réception doit se faire avec les deux pieds dans un secteur marquée par des lignes gauche et droite par rapport à l'axe central de la table de saut, comme suit.

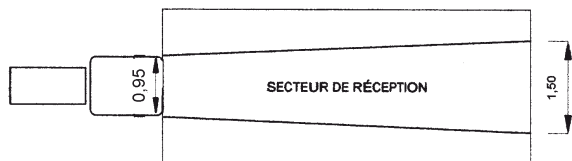

Ces lignes doivent être clairement marquées sur le tapis de réception. Il est permis de se poser sur la ligne sans la dépasser.

Le tapis sur lequel se trouvent les lignes de marquage pour l'alignement doit être solidement fixé de façon à empêcher tout déplacement pendant la compétition.

b) Le gymnaste doit compléter les rotations longitudinales de son saut avant la réception. Le jury E applique la déduction prévue si la rotation est incomplète ; si la déviation est égale ou supérieure à 90°, le jury D ne reconnaît pas le saut annoncé et reconnaît un saut de valeur inférieure.

9. Lors de la deuxième phase du saut, le gymnaste doit présenter une nette élévation de son centre de gravité par rapport à la hauteur où celui-ci se trouve au moment de la poussée.

10. Les sauts groupés ou carpés doivent présenter une nette extension du corps avant la réception. Une réception que le gymnaste ne s'est pas préparé à exécuter est considérée comme une faute technique et entraîne une déduction pour faute d'exécution technique et une déduction pour faute de réception.

11. Voir aussi la liste complète des fautes et des déductions relatives à la présentation de l'exercice au chapitre 6 et le tableau des déductions à l'article 24.

6. The gymnast must show the intended body position (tucked, piked, or stretched) in a distinct and unmistakable manner. Indistinct body positions are deducted by the E-Jury and may result in recognition as a lower value vault by the D-Jury.

7. Basis for the Evaluation by the E-Jury:

- First flight phase, up to the support with one or two hands,
- 2nd flight phase, including the pushing off from the table up to the landing in a standing position. The gymnast must demonstrate a distinct rise in the height of his body after push off from the table.
- Body position in the momentary support on the table
- Deductions with regard to the deviation from the extended axis of the table
- Technical execution during the entire vault
- The landing

8. Landing Rules

- The gymnast must land with both feet within an area marked left and right of the extended centre line of the table as described in the following draw.

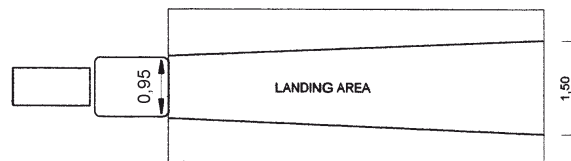

These lines must be clearly marked on the landing mat. Stepping on the line, but not over the line, is permitted.

The mat containing the marked landing zone for alignment must be securely fastened so that it cannot shift during competition.

b) Twisting during vaults must be completed before landing. Incomplete twists result in the appropriate deduction, and if incomplete by 90° or more, will result in non-recognition by the D-jury and in recognition as a vault with a lower Difficulty Value.

9. In the 2nd flight phase, the gymnast must show a conspicuous in height of his center of gravity at the moment of hand push-off.

10. Salto vaults tucked or piked must display a distinct opening phase in preparation for landing. A landing that is not prepared is a sign of an error in technique and will usually result in a technical execution deduction as well as a landing deduction.

11. For a full list of errors and deductions governing Exercise Presentation see, Chapter 6 and the summary of deductions in Article 24.

6. El gimnasta debe presentar una posición del cuerpo intencionada (agrupada, carpada o extendida) de manera clara e inequívoca. Las posiciones del cuerpo indefinidas son deducidas por el jurado E y pueden llevar consigo el no reconocimiento de un salto inferior por parte del jurado D.

7. Criterios para la evaluación del jurado E:

- Primera Fase de vuelo, hasta el apoyo con 1 o 2 manos
- Segunda fase del vuelo, incluido el empuje del caballo hasta la recepción en posición de pie. El gimnasta debe mostrar una repulsión clara de su cuerpo después del empuje del caballo.
- Posición del cuerpo en el apoyo momentáneo de la tabla
- Deducciones con respecto a la desviación de la extensión del eje de la tabla
- Ejecución técnica del cuerpo durante el salto
- La recepción

8. Reglas de recepción

- La recepción de los gimnastas debe realizarse con ambos pies dentro de una área marcada a derecha e izquierda del eje de la tabla tal y como se describe a continuación.

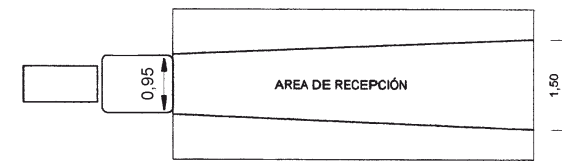

Las líneas deben marcarse claramente en la colchoneta de recepción. Se puede pisar la línea, pero no sobrepasarla.

La colchoneta que contiene las marcas de recepción de distancia y alineación debe fijarse firmemente para que no pueda moverse durante la competición.

b) Los giros durante los saltos deben terminarse antes de su recepción. Los giros incompletos tienen una deducción correspondiente; si es incompleto en 90° o más, no se reconocerá por parte del jurado D y se valorará como un salto con un valor de menor dificultad.

9. En la 2^a fase de vuelo el gimnasta debe mostrar una elevación clara de la altura de su centro de gravedad en el momento de la repulsión de las manos.

10. Los mortales agrupados o carpados deben mostrar una fase clara de apertura preparándose para la recepción. Una recepción no preparada significa falta de técnica y normalmente tendrá una deducción por ejecución técnica y por recepción.

11. Ver la lista completa de faltas y deducciones relativas a la presentación del ejercicio, en el capítulo 6 y el resumen de deducciones en artículo 24.

Article 40: Remarques concernant la note D

1. Le gymnaste doit exécuter un saut lors du concours de qualification par la finale par équipes et la finale du concours individuel multiple. Au concours de qualification pour ceux qui désirent se qualifier pour la finale aux engins et à la finale aux engins, il doit exécuter deux sauts de groupes différents et dont la deuxième phase du saut doit être différente du premier saut.

Groupe I	Sauts directs
Groupe II	Sauts avec 1/1 tour dans la phase d'envol
Groupe III	Renversements avant et Yamashitas
Groupe IV	Sauts avec 1/4 de tour dans la phase d'envol (Tsukahara et Kasamatsu)
Groupe V	Sauts à partir de la rondade

2. Chaque saut a reçu un numéro d'identification et une valeur et a été classé dans le tableau de difficultés dans son groupe d'éléments. Les principes généraux suivants sont appliqués :

- Les sauts Cuervo ont la même valeur que les sauts analogues Renversement et saut avec rotations.
- Les sauts Kasamatsu ont la même valeur que les sauts analogues Tsukahara.
- Les sauts Yurchenko ont la même valeur que les sauts analogues Tsukahara et Kasamatsu.
- A moins d'indication contraire, les sauts à partir de la rondade avec 1/2 tour sur la table de saut ont une valeur supérieure de 0.20 aux sauts analogues sans 1/2 tour
- A moins d'indication contraire, les sauts à partir de la rondade avec 1/1 tour sur la table de saut ont une valeur supérieure de 0.40 aux sauts similaires de la catégorie des Tsukaharas
- Les sauts exécutés avec le support d'une seule main sont considérés comme identiques aux sauts exécutés avec le support des deux mains.

3. Chaque saut a sa propre valeur, en fonction de sa complexité.

4. Avant chaque saut, le jury D doit être informé du numéro correspondant des tableaux du Code de pointage. L'affichage est effectué par le gymnaste ou un aide au moyen du dispositif prévu et n'est pas pénalisé en cas d'erreur.

Exemple : n° 319 – le chiffre 3 correspond au groupe de sauts, et les chiffres 19, le numéro du saut dans ce groupe.

5. Le gymnaste doit présenter la position du corps prévue (groupée, carpée ou tendue) de façon nette et indiscutable. Les positions imprécises peuvent entraîner la non-reconnaissance du saut par le jury D ou la reconnaissance d'un saut de valeur inférieure (voir la définition des positions du corps au chapitre 13.1). Le gymnaste doit afficher le numéro du saut qu'il peut exécuter et non celui du saut qu'il espère réussir. Cet avertissement s'applique particulièrement à la reconnaissance des positions tendue et carpée.

Article 40: Information about the D score

1. The gymnast must show one vault in Qualification, Team Final and the All Around Final. In the Qualification for Vault Final and in Vault Finals he must show two vaults, which must be from different Vault Groups and which may not have identical 2nd flight phases.

Group I	Direct vaults
Group II	Vaults with full turns in preflight
Group III	Front handspring and Yamashita style vaults
Group IV	Vaults with 1/4 turn in pre-flight (Tsukahara & Kasamatsu)
Group V	Round-off entry vaults

2. Each vault is listed, numbered, and given a value in the Difficulty Tables within its Group. The following general principles apply:

- Cuervo vaults have the same value as equivalent Hand-spring Salto vaults with twists.
- Kasamatsu vaults have the same value as the equivalent Tsukahara vaults.
- Yurchenko vaults have the same value as the analogous Tsukahara or Kasamatsu vaults.
- Unless otherwise indicated, round-off entry vaults with 1/2 turn to the table have a value of 0.20 more than the analogous forward approach vaults.
- Unless otherwise indicated, round-off entry vaults with 1/1 turn to the table have a value of 0.40 more than the analogous Tsukahara vaults.
- Vaults performed with one-hand support are considered identical to the analogous vault performed with two-hands support.

3. Each vault is given a unique Difficulty Value based on its complexity.

4. Prior to the execution of each vault, the appropriate vault number, as assigned in the Code of Points must be displayed for the D-jury. This function is performed by the gymnast, or an assistant, with the aid of a flashboard and is not penalized in the case of error.

Example: #319 - The #3 designates the vault group; the #19 designates the vault number within that vault group.

5. The gymnast must show the intended body position (tucked, piked, or stretched) in a distinct and unmistakable manner. Non-distinct body positions may result in non-recognition by the D-Jury or recognition as a vault with a lower Difficulty Value. (see the body position definitions in Chapter 13.1). The gymnast must display the vault number for the vault that he can do, not the one he hopes to do. This warning applies especially for the recognition of stretched and piked positions.

Artículo 40: Información sobre la nota D

1. El gimnasta debe realizar un salto en la calificación, la final de equipos y en el múltiple individual. En la final deben realizar dos saltos que deben ser de grupo de saltos diferentes y no debe tener idéntica 2ª fase de vuelo:

Grupo I	Saltos directos
Grupo II	Saltos con giros completos en la entrada
Grupo III	Palomas o Yamashitas
Grupo IV	Saltos con 1/4 giro en la fase de vuelo (Tsukahara y Kasamatsu)
Grupo V	Saltos de entrada con rondada

2. Cada salto es listado, numerado y valorado en las tablas de dificultad en su Grupo. Se aplican los principios generales siguientes:

- Los saltos Cuervo tienen el mismo valor que la paloma con el giro equivalente.
- Los saltos Kasamatsu tienen el mismo valor que los saltos Tsukahara equivalentes.
- Los saltos Yurchenko tienen el mismo valor que el Tsukahara o Kasamatsu similar.
- A menos que se indique otra cosa, las entradas de rondada con 1/2 giro a la mesa tiene un valor de 0,20 más que el salto análogo adelante.
- A menos que se indique lo contrario, las entradas de rondada con 1/1 giro a la mesa tienen un valor de 0,40 mas que el salto tsukahara análogos.
- Los saltos ejecutados con el apoyo de un brazo se consideran idénticos a los saltos análogos ejecutados con el apoyo de dos manos.

3. Cada salto tiene un único valor de dificultad basado en su complejidad.

4. Antes de la ejecución de cada salto, debe mostrarse al Jurado D el n° de salto correspondiente, asignado en el código de puntuación. Esto lo realiza el gimnasta o un asistente, con la ayuda de un marcador y no se penaliza si hay error.

Ejemplo: n° 319 – El número 3 corresponde al grupo de salto, el 19 indica el n° de salto dentro del grupo.

5. El gimnasta debe mostrar la posición del cuerpo deseada (agrupado, carpado o extendido) de manera clara e inequívoca. Una posición del cuerpo indefinida puede llevar consigo que el jurado D no la reconozca o que reconozca un salto de valor de dificultad inferior (ver las definiciones de posiciones en el capítulo 13.1). El gimnasta debe declarar el salto que puede hacer, no el que espera hacer. Esta advertencia se aplica sobre todo para el reconocimiento de posiciones extendidas y carpadas.

6. On attribue la note zéro (jury D et jury E) dans les cas suivants:
- Après l'élan, le gymnaste passe à côté du tremplin et/ou passe à côté de la table de saut.
 - Le gymnaste interrompt son élan et repart en arrière pour le répéter.
 - Le saut est tellement raté qu'on ne peut reconnaître la forme prévue, ou le gymnaste prend appui des pieds sur la table de sauts.
 - Le saut est exécuté avec un double appui, d'une ou des deux mains.
 - Le gymnaste n'a pas touché la table de saut avec les mains, c'est-à-dire aucune main n'a touché la table de saut
 - La réception n'a pas lieu sur les pieds: au moins un pied doit toucher le tapis de réception avant toute autre partie du corps.
 - Réception intentionnelle en position latérale.
 - Le gymnaste exécute un saut non réglementaire (jambes écartées, saut dans la première phase d'envol, pré-élément non réglementaire avant le tremplin, etc.).
 - Répétition du premier saut lors du deuxième saut au concours de qualification pour ceux qui désirent se qualifier pour la finale aux engins ou à la finale aux engins.
 - Le gymnaste n'utilise pas le tapis de protection autour du tremplin lors d'un saut à partir de la rondade (groupe V).
7. Voir aussi les règles qui régissent la non-reconnaissance des sauts au chapitre 5 et le tableau des déductions à l'article 17.
6. The vault is invalid (0.00 points from the D-Jury and the E-Jury) when:
- The approach is executed and the gymnast bypasses, steps on to the springboard and/or touches the table without vaulting.
 - The approach is interrupted and the gymnast returns for a second attempt.
 - The vault is so poorly executed that the intended vault cannot be recognized, or the gymnast pushes from the table with his feet.
 - The gymnast double touches the table; i.e., the support of one or both hands occurs twice.
 - The vault is executed without a support phase, i.e., neither hand touches the table.
 - The gymnast does not land with his feet first. This means that at least one foot must contact the landing mat before any other part of the body.
 - The gymnast lands intentionally in a side stand.
 - The gymnast performs a prohibited vault (straddled legs, salto in first flight, prohibited pre-element before the vaulting board, etc.).
 - The first vault is repeated for the second vault in Qualification for Vault Final or in Vault Final.
 - The gymnast does not use the vault safety collar for round off entry vaults (Group V vaults).
7. For a list of regulations governing non-recognition of vaults, see Chapter 5 and the summary of deductions in Article 17.
6. Un salto es nulo (0.00 puntos del jurado D y E) cuando:
- La carrera se ejecuta y el gimnasta pasa, toca el trampolín y/o pasa la tabla sin realizar el salto.
 - La carrera se interrumpe y el gimnasta vuelve atrás para repetirlo
 - El salto se ejecuta tan mal que no puede reconocerse, o el gimnasta empuja la tabla con sus pies
 - El gimnasta toca dos veces la tabla; p.e., cuando el apoyo de una o dos manos se hace dos veces
 - El salto se ejecuta sin fase de apoyo, p.e., ninguna mano toca la tabla.
 - El gimnasta no recepciona primero con los pies. Esto significa que al menos uno de los pies debe tocar la colchoneta antes que otra parte del cuerpo.
 - El gimnasta recepciona intencionadamente en una posición lateral.
 - El gimnasta realiza un salto prohibido (piernas abiertas, mortal en la primera fase, elemento previo prohibido antes del trampolín, etc.)
 - El primer salto se repite en el segundo salto en la calificación y en la final de salto.
 - El gimnasta no usa el protector de seguridad del trampolín en las entradas de rondada (Grupo de salto V)
7. Para mayor información con relación al no reconocimiento de los saltos, ver capítulo 5 y el resumen de deducciones en el artículo 17.

Article 41

Tableau des fautes et des déductions pour le saut

Jury D

Faute	Petite	Moyenne	Grossière
	0.10	0.30	0.50
Réception ou touche d'une main ou d'un pied à l'ext. du secteur de réception	0.1 de la note finale		
Touche des mains, pieds, pied et main ou autre part du corps à l'extérieure du secteur de réception	0.3 de la note finale		
Réception d'un élément totalement à l'extérieure du secteur de réception	0.5 de la note finale		
Plus de 25 m. d'élan	0.5 de la note finale		
Saut non réglementaire	note 0.0 pour le saut par le jury D et E		
Non utilisation du tapis de protection autour du tremplin pour les sauts à partir de la rondade	note 0.0 pour le saut par le jury D et E		
Répétition du 1er saut au concours de qualification ou en finale	note 0.0 pour le saut par le jury D et E		
Répétition du 1er groupe de sauts au concours de qualification ou en finale	1.0 point déduction de la note finale pour le 2ème saut		
Répétition de la 2ème phase d'envol au concours de qualification ou en finale	1.0 point déduction de la note finale pour le 2ème saut		

Déductions du Jury E

Faute	Petite	Moyenne	Grossière
	0.10	0.30	0.50
Fautes d'exécution dans la première phase d'envol	+	+	+
Fautes techniques dans la première phase d'envol	+	+	+
Déviation par rapport à la verticale à l'appui renversée	+	+	+
Fautes d'exécution dans la deuxième phase d'envol	+	+	+
Fautes techniques dans la deuxième phase d'envol	+	+	+
Hauteur insuffisante, pas d'élévation nette du corps	+	+	+
Extension insuffisante avant la réception	+	+	

Article 41

Table of Specific Errors and Deductions for Vault

D jury

Error	Small	Medium	Large
	0.10	0.30	0.50
Landing or touching with one foot or one hand outside the landing area	0.1 from the final score		
Touching with feet, hands, foot and hand or with any other part of the body outside of the landing area	0.3 from the final score		
Landing directly outside the landing area	0.5 from the final score		
Exceeding 25 meter run for Vault	0,50 from the Final Score		
Illegal or invalid vaults	Score of 0,00 for the vault by the D-Jury and the E-Jury		
Failure to use vault board safety collar for round-off entry vaults	Score of 0,00 for the vault by the D-Jury and the E-Jury		
Repeating 1 st vault in Qualification or in Vault-Final	Score of 0,00 for the vault by the D-Jury and the E-Jury		
Repeating 1 st vault group in Qualification or in Vault-Final	1, 0 point deduction for the 2 nd vault from the Final-Score of this vault		
Identical 2 nd flight phase for the two vaults in Qualification or in Vault-Final	1, 0 point deduction for the 2nd vault from the Final-Score of this vault		

E Jury deductions

Error	Small	Medium	Large
	0.10	0.30	0.50
Execution errors in 1 st flight	+	+	+
Technical errors in 1 st flight	+	+	+
Passing the handstand position not through the vertical	+	+	+
Execution errors in 2 nd flight	+	+	+
Technical errors in 2 nd flight	+	+	+
Insufficient height, no conspicuous rise of the body	+	+	+
Lack of extension in preparation for landing	+	+	

Artículo 41

Tabla de faltas y deducciones específicas para salto



Jurado D

Falta	Pequeña	Media	Grande
	0.10	0.30	0.50
Caer o tocar con una mano o un pie fuera del área de recepción	0.1 de la nota final		
Tocar con pies, manos, pie y mano o cualquier otra parte del cuerpo fuera del área de recepción	0.3 de la nota final		
Caida directamente fuera del área de recepción	0.5 de la nota final		
Más de 25 metros de carrera	0,50 de la nota final		
Salto ilegales o no válidos	Nota 0,00 para el salto por el jurado D y E		
No usar el collar de seguridad del trampolín en los saltos de entrada con rondada	Nota 0,00 para el salto por el jurado D y E		
Repetir el 1er salto en la Calificación o en la final de salto	Nota 0,00 para el salto por el jurado D y E		
Repetir el grupo del 1er salto en Calificación o en la final de salto	1, 0 punto de deducción para el 2º salto de la nota final de este salto		
Identica 2ª fase de vuelo para el segundo salto en la Calificación o en la final de salto	1, 0 punto de deducción para el 2º salto de la nota final de este salto		

Deducciones Jurado E

Falta	Pequeña	Media	Grande
	0.10	0.30	0.50
Errores técnicos en la 1ª fase	+	+	+
Errores de ejecución en la 1ª fase	+	+	+
No pasar por la vertical en la posición de apoyo invertido	+	+	+
Errores técnicos en la 2ª fase	+	+	+
Errores de ejecución en la 2ª fase	+	+	+
Altura insuficiente, altura del cuerpo no adecuada	+	+	+
Falta de extensión en la preparación de la recepción	+	+	

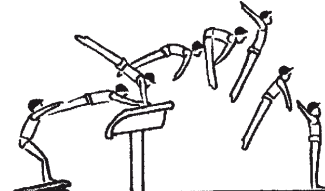
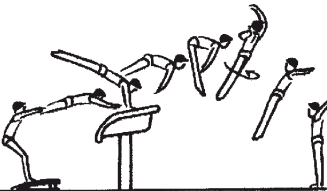
GRUPO DE SALTOS I: Saut directs - Direct vaults - Saltos directos

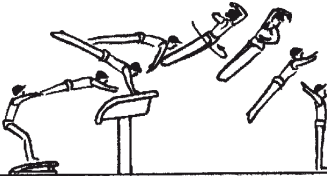
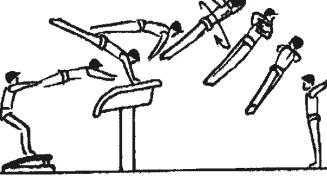
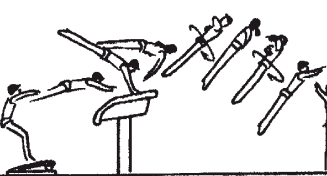
<p>1. Carpé Stoop Entremanos</p>  <p>2.0 → ✓</p>	<p>2. Carpé avec ½ t. Stoop with ½ t. Entremanos con ½ g.</p>  <p>2.0 → ✓/ε</p>	<p>3.</p>	<p>4.</p>	<p>5.</p>	<p>6.</p>
<p>7. Poisson Hecht Tigre</p>  <p>2.2 → /</p>	<p>8. Poisson avec ½ t. Hecht with ½ t. Tigre con ½ g.</p>  <p>3.0 → /ε</p>	<p>9. Poisson avec 1/1 t. Hecht with 1/1 t. Tigre con 1/1 g.</p>  <p>4.2 → /ε</p>	<p>10. Poisson avec 3/2 t. Hecht with 3/2 t. Tigre con 3/2 g.</p>  <p>5.0 → /ε</p>	<p>11. Poisson avec 2/1 t. Hecht with 2/1 t. Tigre con 2/1 g.</p>  <p>5.4 → /ε</p>	<p>12.</p>
<p>13.</p>	<p>14.</p>	<p>15.</p>	<p>16.</p>	<p>17.</p>	<p>18.</p>
<p>19.</p>	<p>20.</p>	<p>21.</p>	<p>22.</p>	<p>23.</p>	<p>24.</p>

GRUPO DE SALTOS II: Sauts avec 1/1 tour dans la phase d'envoi - Vaults with 1/1 turn in the first flight phase - Saltos con 1/1 g. en la fase de vuelo

1. Saut av. avec 1/1 t. et renversement av.
Jump fwd w. 1/1 t. and handspring fwd.
Salto ad. con 1/1 g. y paloma ad.

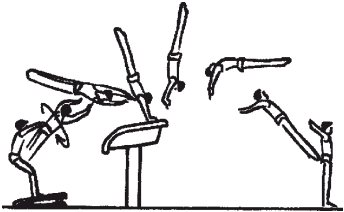

3.4 Em

2. Saut av. avec 1/1 t. et renversement av. avec 1/2 t.
Jump fwd w. 1/1 t. a. hdspr. fwd. with 1/2 t.
Salto ad. con 1/1 g. y paloma ad. con 1/2 g.

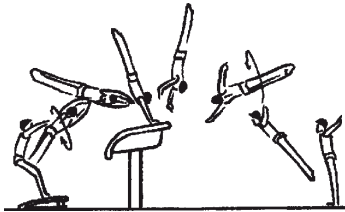

3.8 Em 1/2

3. Saut av. avec 1/1 t. et renvs. av. avec 1/1 t.
Jump fwd w. 1/1 t. and hdspr. fwd. w. 1/1 t.
Salto ad. con 1/1 g. y paloma ad. con 1/1 g.

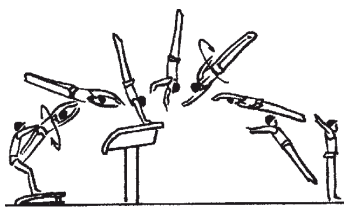

4.2 Em 1

4.

5.

6.

7. Saut av. a. 1/1 t. et renvs. av. et salto av. gr.
Jump fwd w. 1/1 t. a. hdspr. fwd. a. salto fwd. t.
Salto ad. con 1/1 g. y paloma mortal ad. agr.

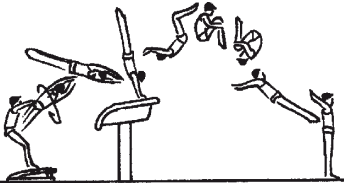

4.6 Em 1/2

8. Saut av. avec 1/1 t. et renvs. av. et salto av. gr. a. 1/2 t.
Jump fwd w. 1/1 t. and hdspr. fwd. a. salto fwd. t. w. 1/2 t.
Salto ad. con 1/1 g. y paloma mortal ad. agr. con 1/2 g.

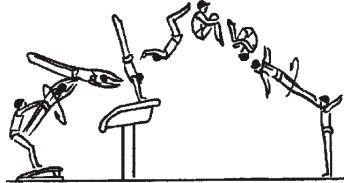

5.0 Em 1/2 1/2

9.

10.

11.

12.

13. Saut av. a. 1/1 t. et renvs. av. et salto av. ca.
Jump fwd w. 1/1 t. and hdspr. fwd. a. salto fwd. p.
Salto ad. con 1/1 g. y paloma mortal ad. carp.

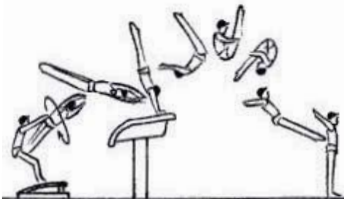

5.4 Em 1/2

14.

15.

16.

17.

18.

19.

20.



21.

22.

23.

24.

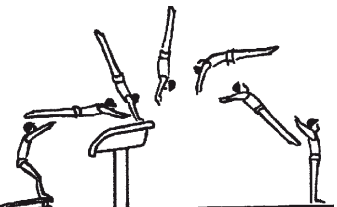
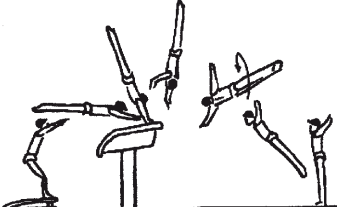
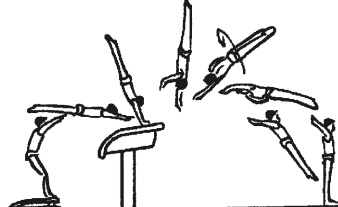
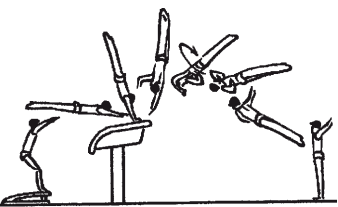
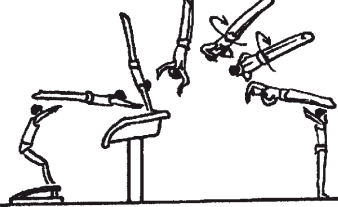
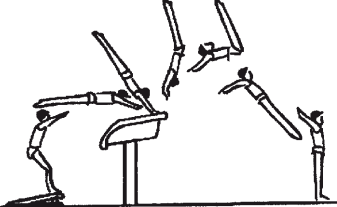
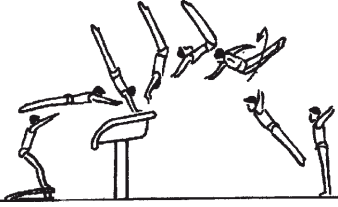
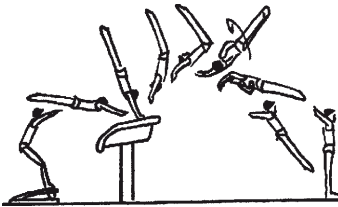
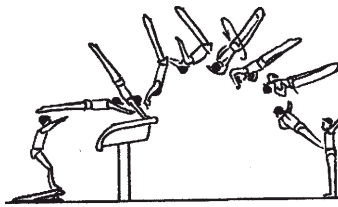
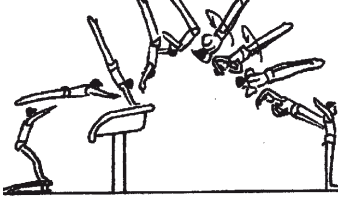
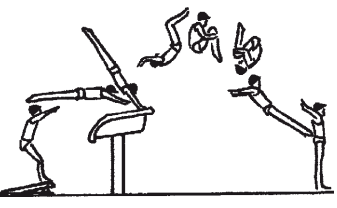
GRUPO DE SALTOS III: Renversements avant et Yamashitas - Handspring and Yamashita style vaults - Palomas y Yamashitas

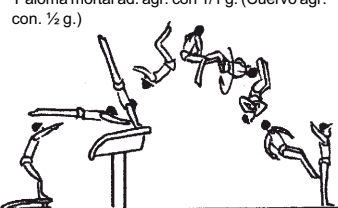
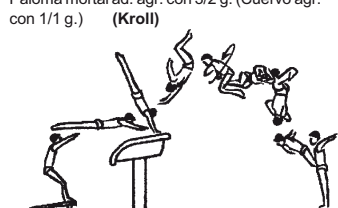
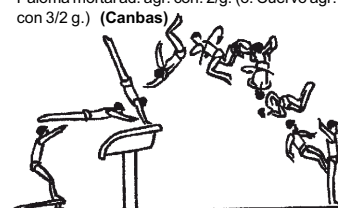
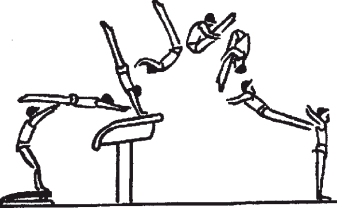
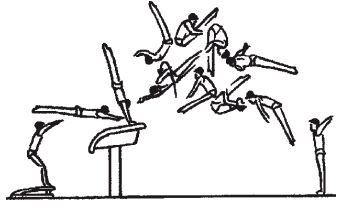
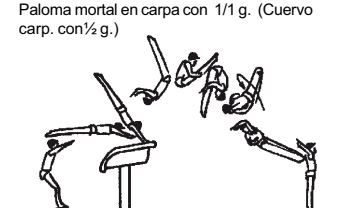
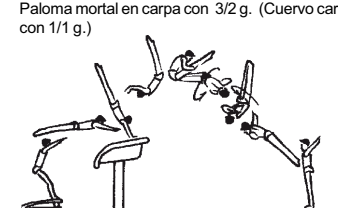
<p>1. Renversement avant Forward handspring Paloma</p>  <p>3.0</p>	<p>2. Renversement avant avec ½ t. Forward handspring with ½ t. Paloma con ½ g.</p>  <p>3.4</p>	<p>3. Renversement avant avec 1/1 t. Forward handspring with 1/1 t. Paloma con 1/1 g.</p>  <p>3.8</p>	<p>4. Renversement avant avec 3/2 t. Forward handspring with 3/2 t. Paloma con 3/2 g.</p>  <p>4.2</p>	<p>5. Renversement avant avec 2/1 t. Forward handspring with 2/1 t. Paloma con 2/1 g.</p>  <p>4.6</p>	<p>6.</p>
<p>7. Renversement avant carapé Forward handspring piked Paloma en carpa (Yamashita)</p>  <p>3.0</p>	<p>8. Yamashita avec ½ t. Yamashita with ½ t. Yamashita con ½ g.</p>  <p>3.4</p>	<p>9. Yamashita avec 1/1 t. Yamashita with 1/1 t. Yamashita con 1/1 g.</p>  <p>3.8</p>	<p>10. Yamashita avec 3/2 t. Yamashita with 3/2 t. Yamashita con 3/2 g.</p>  <p>4.2</p>	<p>11. Yamashita avec 2/1 t. Yamashita with 2/1 t. Yamashita con 2/1 g.</p>  <p>4.6</p>	<p>12.</p>
<p>13. Renversement av. et salto av. gr. Handspring fwd. and salto fwd. t. Paloma mortal ad. agr.</p>  <p>3.8</p>	<p>14. Renvs. av. et salto av. gr. avec ½ t. (ou Cuervo gr.) Hdspr. fwd. and salto fwd. t. w. ½ t. (or Cuervo t.) Paloma mortal ad. agr. con ½ (o. Cuervo agr.)</p>  <p>4.2</p>	<p>15. Renvs. av. et salto av. gr. avec 1/1 t. (Cuervo gr. a. ½ t.) Hdspr. fwd. and salto fwd. t. w. 1/1 t. (Cuervo t. w. ½ t.) Paloma mortal ad. agr. con 1/1 g. (Cuervo agr. con. ½ g.)</p>  <p>4.6</p>	<p>16. Renvs. av. et salto av. gr. avec 3/2 t. (Cuervo gr. a. 1/1 t.) Hdspr. fwd. and salto fwd. t. w. 3/2 t. (Cuervo t. w. 1/1 t.) Paloma mortal ad. agr. con 3/2 g. (Cuervo agr. con 1/1 g.) (Kroll)</p>  <p>5.0</p>	<p>17. Renvs. av. et salto av. gr. avec 2/1 t. (ou Cuervo gr. a. 3/2 t.) Hdspr. fwd. and salto fwd. t. w. 2/1 t. (or Cuervo t. w. 3/2 t.) Paloma mortal ad. agr. con 2/g. (o. Cuervo agr. con 3/2 g.) (Canbas)</p>  <p>5.4</p>	<p>18.</p>
<p>19. Renversement av. et salto av. ca. Handspring fwd. and salto fwd. p. Paloma mortal en carpa</p>  <p>4.2</p>	<p>20. Renvs. av. et salto av. ca. avec ½ t. (Cuervo ca. a. ½ t.) Hdspr. fwd. and salto fwd. p. w. ½ t. (Cuervo p. w. ½ t.) Paloma mortal en carpa con ½ g. (Cuervo carp.)</p>  <p>4.6</p>	<p>21. Renvs. av. et salto av. ca. avec 1/1 t. (Cuervo ca. a. ½ t.) Hdspr. fwd. and salto fwd. p. w. 1/1 t. (Cuervo p. w. ½ t.) Paloma mortal en carpa con 1/1 g. (Cuervo carp. con ½ g.)</p>  <p>5.0</p>	<p>22. Renvs. av. et salto av. ca. avec 3/2 t. (Cuervo ca. a. 1/1 t.) Hdspr. fwd. and salto fwd. p. w. 3/2 t. (Cuervo p. w. 1/1 t.) Paloma mortal en carpa con 3/2 g. (Cuervo carp. con 1/1 g.)</p>  <p>5.4</p>	<p>23.</p>	<p>24.</p>

GRUPO DE SALTOS III: Renversements avant et Yamashitas - Handspring and Yamashita style vaults - Palomas y Yamashitas

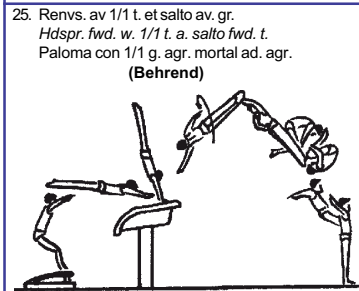

5.4 ~Éσ (Be)

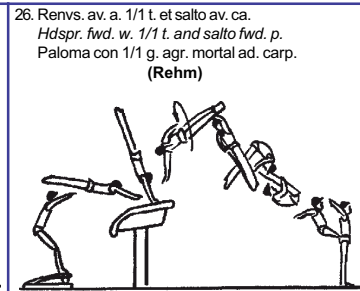

5.8 ~Εσν (Re)



5.8 ~Εσν (Re)

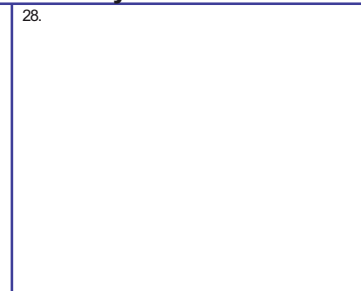

6.2 ~ΥΕ Low

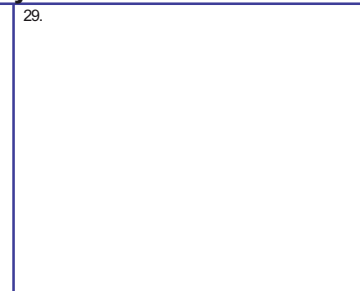

6,6 ~ΥΕ C/E



7.0 ~σΞ Yeo2

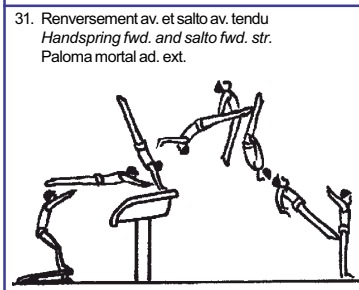

5.0 ~σ

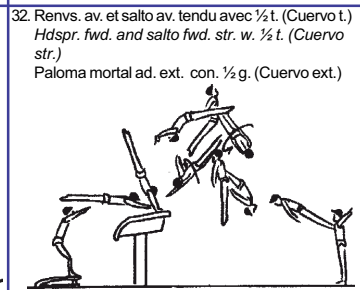

5.4 ~σΞ C/

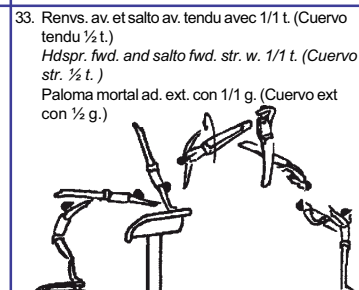

5.8 ~σΞ C/E

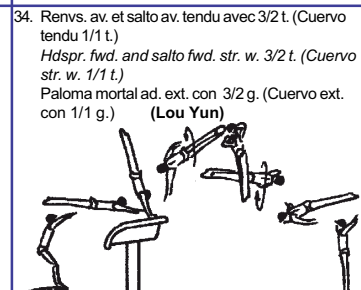

6.2 ~ΥΕ Low

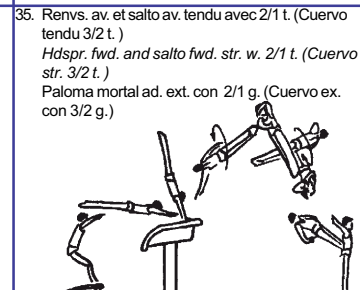

6,6 ~ΥΕ C/E

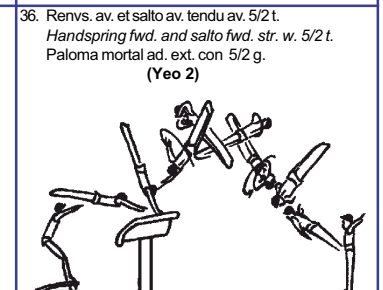

7.0 ~σΞ Yeo2



6.6 ~σσ (Ro)

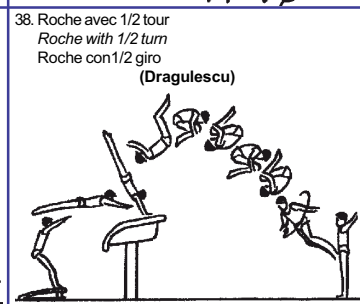

7.0 ~σΞ (Dr)

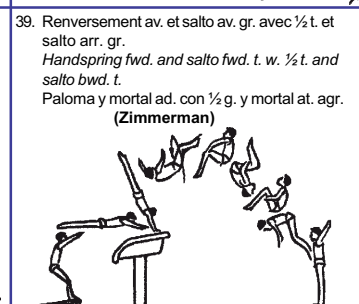

7.0 ~Ξσ (Zi)

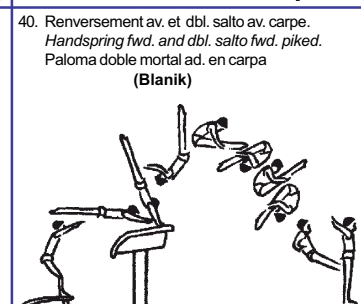

7.0 ~σσ (Bl)

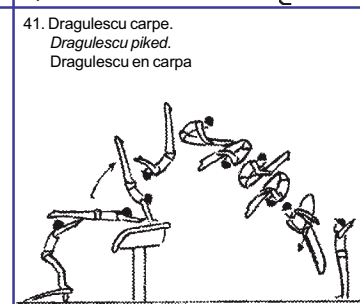

7.2

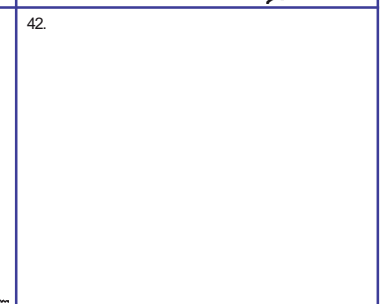

42.

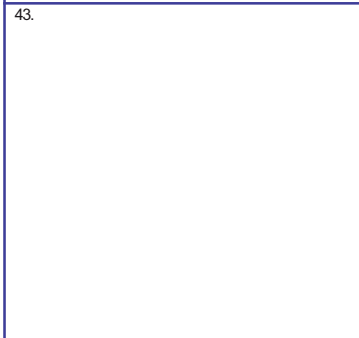

43.

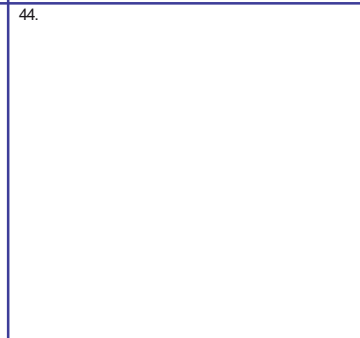

44.

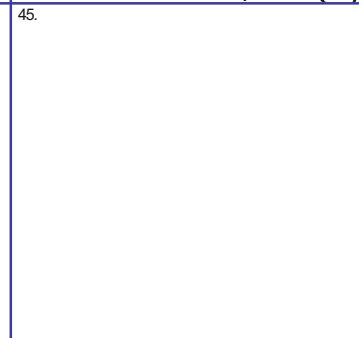

45.

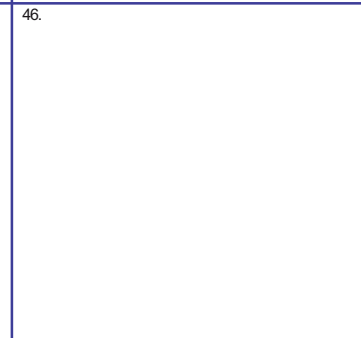

46.

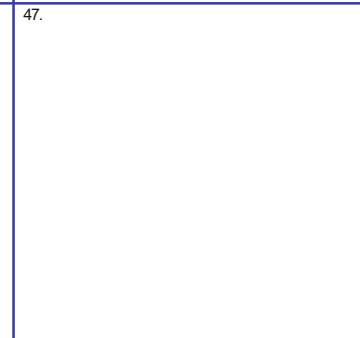

47.

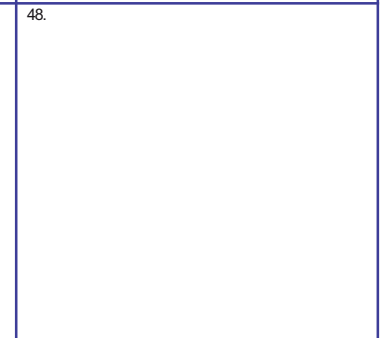

48.

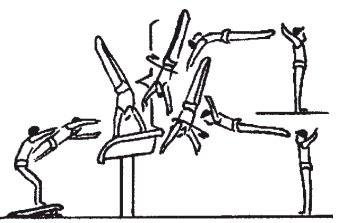
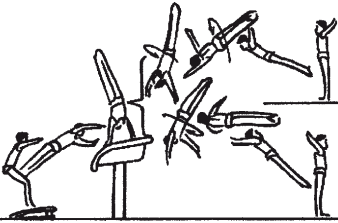
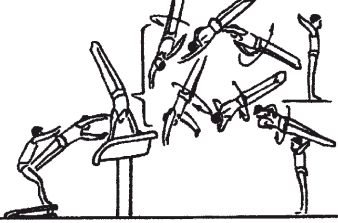
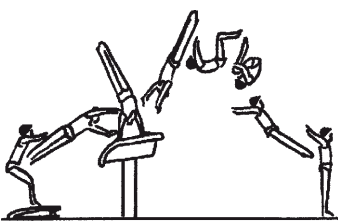
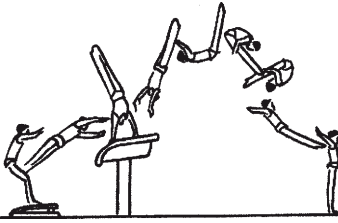
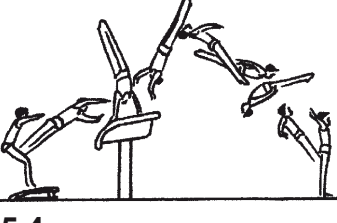
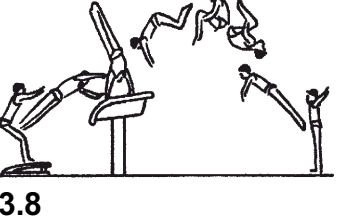
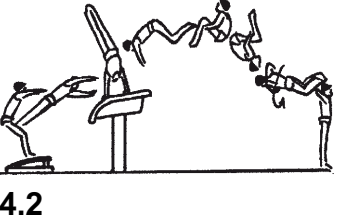
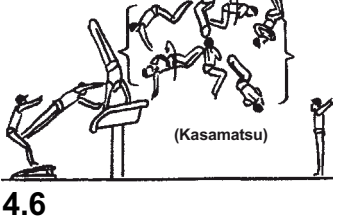
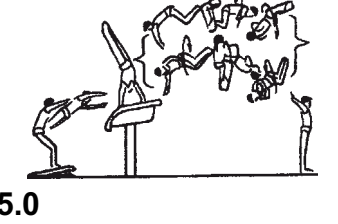
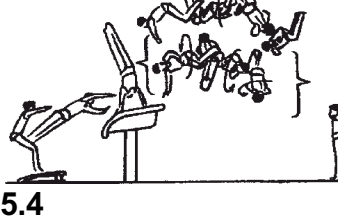
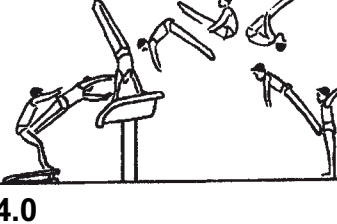
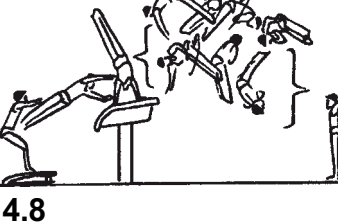
GRUPO DE SALTOS IV: Sauts avec 1/4 tour dans le phase d'envoi - Vaults with 1/4 turn in the 1st flight phase - Saltos con 1/4 g. en la fase de vuelo					
<p>1. Renversement lat. avec ¼ t. Handspring sw. with ¼ t. Rondada con ¼ g.</p>  <p>3.0</p>	<p>2. Renversement lat. avec 3/4 t. Handspring sw. with 3/4 t. Rondada con 3/4 g.</p>  <p>3.4</p>	<p>3. Renversement lat. avec 5/4 t. Handspring sw. with 5/4 t. Rondada con 5/4 g.</p>  <p>3.8</p>	<p>4. Renversement lat. avec ¼ t. et salto av. gr. Hdspr. sw. with ¼ t. a. salto fwd. t. Rondada con ¼ g. y mortal ad. agr.</p>  <p>3.8</p>	<p>5. Renversement lat. avec ¼ t. et salto av. ca. Handspring sw. w. ¼ t. a. salto fwd. p. Rondada con ¼ g. y mortal ad. carp.</p>  <p>4.2</p>	6.
<p>7. Renversement lat. avec ¼ t. et salto av. tendu Handspring sw. w. ¼ t. a. salto fwd. str. Rondada con ¼ g. y mortal ad. ext.</p>  <p>5.4</p>	8.	9.	10.	11.	12.
<p>13. Renversement lat. avec ¼ t. et salto arr. gr. Handspring sw. w. ¼ t. a. salto bwd. t. Rondada con ¼ g. y mortal at. agr. (Tsukahara)</p>  <p>3.8</p>	<p>14. Tsukahara gr. avec ½ t. Tsukahara t. with ½ t. Tsukahara agr. con ½ g.</p>  <p>4.2</p>	<p>15. Renversement lat. avec ¼ t. et salto av. gr. avec ½ t. Hdspr. sw. w. ¼ t. a. salto fwd. t. w. ½ t. Rond. con ¼ g. y mortal at. agr. con ½ g. (Kasamatsu)</p>  <p>4.6</p>	<p>16. Tsukahara gr. avec 3/2 t. ou Kasamatsu gr. avec ½ t. Tsukahara t. w. 3/2 t. or Kasamatsu t. 1/2 t. Tsukahara agr. con. 3/2 g. o Kasamatsu agr. con 1/2 g.</p>  <p>5.0</p>	<p>17. Tsukahara gr. avec 2/1 t. Tsukahara t. with 2/1 t. Tsukahara agr. con 2/1 g. (Barbieri)</p>  <p>5.4</p>	18.
<p>19. Tsukahara ca. Tsukahara piked Tsukahara carp.</p>  <p>4.0</p>	20.	<p>21. Tsukahara ca. avec 1/1 t. Tsukahara p. with 1/1 t. Tsukahara carp. con 1/1 g.</p>  <p>4.8</p>	22.	23.	24.

GRUPO DE SALTOS IV: Sauts avec 1/4 tour dans le phase d'envoi - Vaults with 1/4 turn in the 1st flight phase - Saltos con 1/4 g. en la fase de vuelo

25. Tsukahara tendu
Tsukahara stretched
Tsukahara ext.

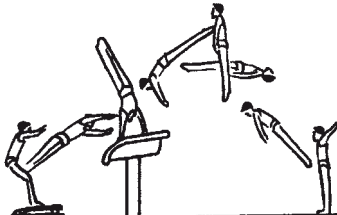

4.6

26. Tsukahara tendu avec 1/2 t.
Tsukahara str. with 1/2 t.
Tsukahara ext. con 1/2 g.

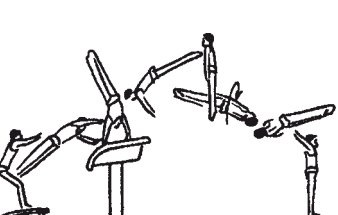

5.0

27. Tsukahara tendu a. 1/1 t. ou Kasamatsu t.
Tsukahara str. w. 1/1 t. or Kasamatsu str.
Tsukahara ext. c. 1/1 g. o Kasamatsu ext.

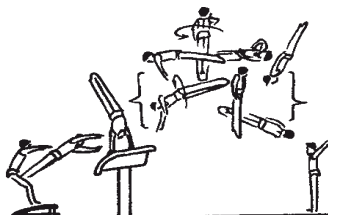

5.4

28. Kasamatsu tendu avec 1/2 t. ou Tsukahara tendu avec 3/2 t.
Kasamatsu str. with 1/2 t. or Tsukahara str. w. 3/2 t.
Kasamatsu ext. con 1/2 g. o. Tsukahara ext. con 3/2 g.

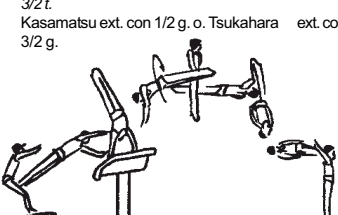

5.8

29. Kasamatsu t. avec 1/1 t. ou Tsukahara t. avec 2/1 t.
Kasamatsu str. w. 1/1 t. or Tsukahara str. w. 2/1 t.
Kasamatsu ext. con 1/1 g. o. Tsukahara ext. con 2/1 g.
(Akopian)



6.2

30. Kasamatsu tendu avec 3/2 t.
Kasamatsu str. with 3/2 t.
Kasamatsu ext. con 3/2 g.

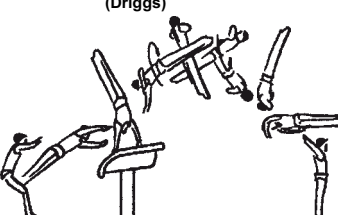

6.6

31. Kasamatsu tendu avec 2/1 t.
Kasamatsu str. with 2/1 t.
Kasamatsu ext. con 2/1 g.
(Lopez)



7.0

32.

33.

34.

35.

36.

37. Tsukahara avec salto arr. gr.
Tsukahara with salto bwd. t.
Tsukahara con mortal at. agr.
(Yeo)

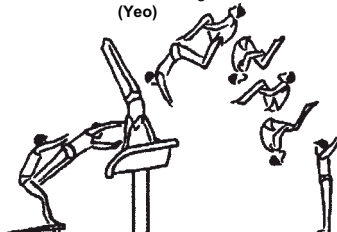

6.6

38.

39.

40.

41.

42.

43. Tsukahara avec salto arr. ca.
Tsukahara with salto bwd. piked.
Tsukahara con mortal at. carp.
(Lu Yu Fu)

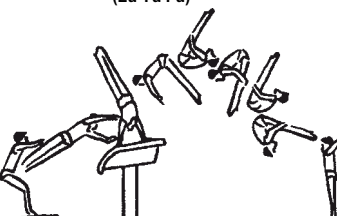

7.0

44.





45.

46.



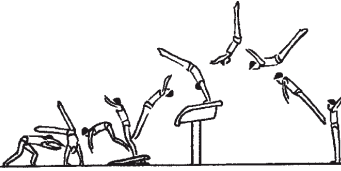
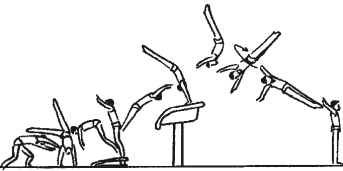

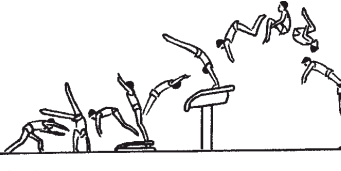
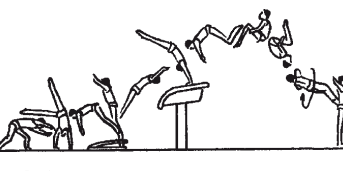
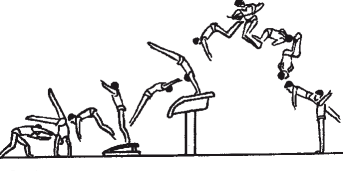
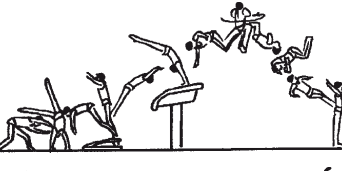
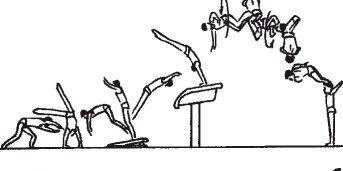
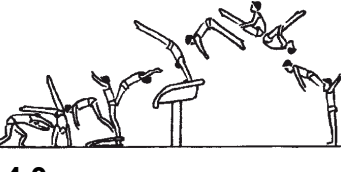
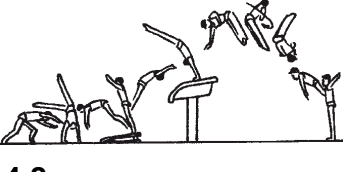

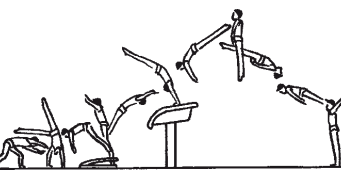
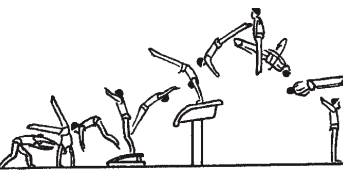
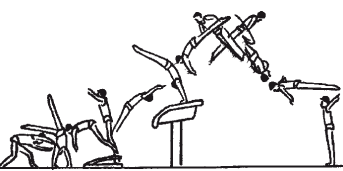
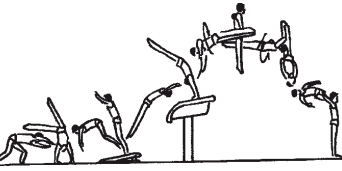
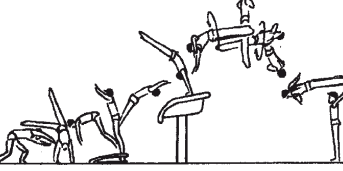
47.

48.

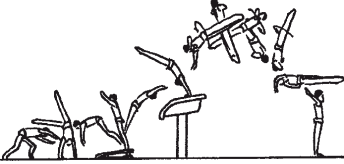
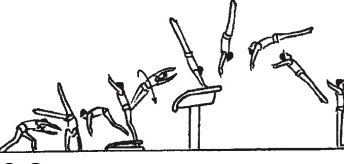

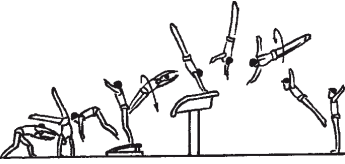
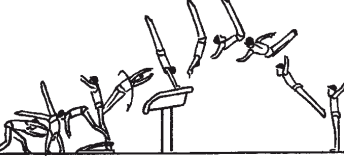

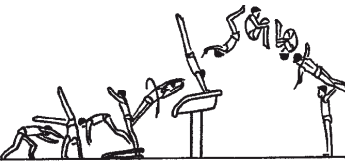

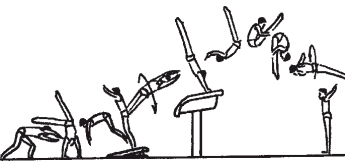

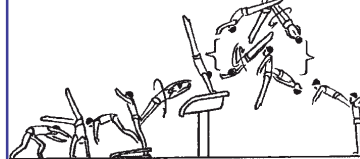
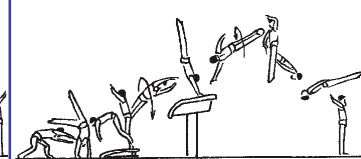

GRUPO DE SALTOS V: Sauts à partir de la rondade - Round off entry vaults - Saltos a partir de rondada

<p>1. Rondade, renversement arr. Round off, handspring bwd. Rondada, inversión at.</p>  <p>3.0 λ m</p>	<p>2. Rondade, renversement arr. avec 1/2 tour Round off, handspring bwd. with 1/2 turn Rondada, inversión at. con 1/2 g.</p>  <p>3.4 λ m ε</p>	<p>3. Rondade, renversement arr. avec 1/1 tour Round off, handspring bwd. with 1/1 turn Rondada, inversión at. con 1/1 g.</p>  <p>3.8 λ m ε</p>	<p>4.</p>	<p>5.</p>	<p>6.</p>
<p>7. Rondade, renversement arr. et salto arr. gr. Round off, hdspr. bwd. and salto bwd. t. Rondada, inversión at. y mortal at. agr. (Yurchenko)</p>  <p>3.8 λ m e γ</p>	<p>8. Yurchenko gr. avec 1/2 t. Yurchenko t. with 1/2 t. Yurchenko agr. con 1/2 g.</p>  <p>4.2 λ m e ε</p>	<p>9. Yurchenko gr. avec 1/1 t. Yurchenko t. with 1/1 t. Yurchenko agr. con 1/1 g.</p>  <p>4.6 λ m e ε</p>	<p>10. Yurchenko gr. avec 3/2 t. Yurchenko t. with 3/2 t. Yurchenko agr. con 3/2 g.</p>  <p>5.0 λ m e ε</p>	<p>11. Yurchenko gr. avec 2/1 t. Yurchenko t. with 2/1 t. Yurchenko agr. con 2/1 g.</p>  <p>5.4 λ m e ε</p>	<p>12.</p>
<p>13. Yurchenko carpé Yurchenko piked Yurchenko en carpa</p>  <p>4.0 γ υ</p>	<p>14.</p>	<p>15. Yurchenko ca. avec 1/1 t. Yurchenko p. with 1/1 t. Yurchenko en carpa con 1/1 g.</p>  <p>4.8 γ υ ε</p>	<p>16. Yurchenko et salto arr. gr. Yurchenko and salto bwd. t. Yurchenko y mortal at. agr. (Melissanidis)</p>  <p>6.6 λ m e ε (Me)</p>	<p>17. Melissanidis carpé Melissanidis piked Melissanidis en carpa.</p>  <p>7.0 Me υ</p>	<p>18.</p>
<p>19. Yurchenko tendu Yurchenko stretched Yurchenko ext.</p>  <p>4.6 γ υ</p>	<p>20. Yurchenko tendu avec 1/2 t. Yurchenko stretched with 1/2 t. Yurchenko ext. con 1/2 g.</p>  <p>5.0 γ υ ε</p>	<p>21. Yurchenko tendu avec 1/1 t. Yurchenko stretched with 1/1 t. Yurchenko ext. con 1/1 g.</p>  <p>5.4 γ υ ε</p>	<p>22. Yurchenko tendu avec 3/2 t. Yurchenko stretched with 3/2 t. Yurchenko ext con 3/2 g.</p>  <p>5.8 γ υ ε</p>	<p>23. Yurchenko tendu avec 2/1 t. Yurchenko stretched with 2/1 t. Yurchenko ext con 2/1 g.</p>  <p>6.2 γ υ ε</p>	<p>24.</p>

GRUPO DE SALTOS V: Sauts à partir de la rondade - Round off entry vaults - Saltos a partir de rondada

<p>25. Yurchenko tendu avec 5/2 t. Yurchenko stretched with 5/2 t. Yurchenko ext. con 5/2 g. (Shewfelt)</p>  <p>6.6 λ υ / ε</p>	<p>26.</p>	<p>27.</p>	<p>28.</p>	<p>29.</p>	<p>30.</p>
<p>31. Rondade, ½ t. et renversement av. Round off, ½ t. and handspring fwd. Rondada, ½ g. paloma</p>  <p>3.2 λ ε μ</p>	<p>32. Rondade, ½ t. et renversement av. ca. Round off, ½ t. and handspring fwd. piked Rondada, ½ g. paloma en carpa</p>  <p>3.2 λ ε μ ν</p>	<p>33. Rondade, ½ t. et renversement av. avec ½ t. Round off, ½ t. and hdspr. fwd. with ½ t. Rondada, ½ g. paloma con ½ g.</p>  <p>3.6 λ ε μ ν ε</p>	<p>34. Rondade, ½ t. et renversement av. ca. av. 1/2 t. Round off, ½ t. and handspring fwd. piked with 1/2 turn Rondada, ½ g. paloma en carpa con 1/2 g.</p>  <p>3.6 λ ε μ ν ε</p>	<p>35. Rondade, ½ t. et renvs. av. avec 1/1 t. Round off, ½ t. and hdspr. fwd. with 1/1 t. Rondada, ½ g. paloma con 1/1 g.</p>  <p>4.0 λ ε μ ν ε</p>	<p>36.</p>
<p>37. Rondade, ½ t. et renvs. av. et salto av. gr. Round off, ½ t. a. hdspr. fwd. a. salto fwd. t. Rondada, ½ g. paloma mortal ad. agr.</p>  <p>4.0 λ ε μ ν γ</p>	<p>38. Rondade, ½ t. et renvs. av. et salto av. gr. a. ½ t. Round off, ½ t. and hdspr. fwd. a. salto fwd. t. w. ½ t. Rondada, ½ g. paloma mortal ad. agr. con ½ g.</p>  <p>4.4 λ ε μ ν γ ε</p>	<p>39.</p>	<p>40. Rondade, ½ t. et renvs. av. et dbl. salto av. gr. Round off, ½ t. a. hdspr. fwd. a. dbl. salto fwd. t. Rondada, ½ g. paloma doble mortal ad. agr.</p>  <p>6.8 λ ε μ ν π</p>	<p>41.</p>	<p>42.</p>
<p>43. Rondade, ½ t. et renvs. av. et salto av. ca. Round off, ½ t. a. hdspr. fwd. a. salto fwd. p. Rondada, ½ g. paloma doble mortal ad. carp.</p>  <p>4.4 λ ε μ ν π</p>	<p>44. Rondade, ½ t. et renvs. av. et salto av. ca. a. ½ t. Round off, ½ t. and hdspr. fwd. a. salto fwd. p. w. ½ t. Rondada, ½ g. paloma mortal en carpa con ½ g. (Nemov)</p>  <p>4.8 λ ε μ ν π ε Ne</p>	<p>45.</p>	<p>46.</p>	<p>47.</p>	<p>48.</p>

GRUPO DE SALTOS V: Sauts à partir de la rondade - Round off entry vaults - Saltos a partir de rondada

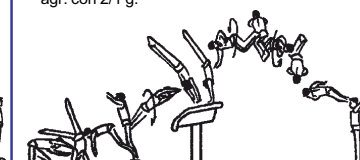
<p>49. Rondade, ½ t. et renvs. av. et salto av. tendu Round off, ½ t. and hdspr. fwd. a. salto fwd. str. Rondada, ½ g. paloma mortal ad ext</p>  <p>5.2 λ ε ρ γ</p>	<p>50. Rondade, ½ t. et renvs. av. et salto av. tendu a. ½ t. Round off, ½ t. and hdspr. fwd. a. salto fwd. str. w. ½ t. Rond., ½ g. paloma mortal ad ext con ½ g. (Hutcheon)</p>  <p>5.6 λ ε ρ ε λ</p>	<p>51. Rondade, ½ t. et renvs. av. et salto av. tendu a. 1/1 t. Round off, ½ t. and hdspr. fwd. a. salto fwd. str. w. 1/1 t. Rond., ½ g. paloma mortal ad ext con 1/1 g.</p>  <p>6.0 λ ε ρ ε λ</p>	<p>52. Rondade, ½ t. et renvs. av. et salto av. tendu a. 3/2 t. Round off, ½ t. and hdspr. fwd. a. salto fwd. str. w. 3/2 t. Rond., ½ g. paloma mortal ad ext con 3/2 g.</p>  <p>6.4 λ ε ρ ε ε</p>	<p>53. Rondade, ½ t. et renvs. av. et salto av. tendu a. 2/1 t. Round off, ½ t. and hdspr. fwd. a. salto fwd. str. w. 2/1 t. Rond., ½ g. paloma mortal ad ext con 2/1 g.</p>  <p>6.8 λ ε ρ ε ε</p>	<p>54.</p>
<p>55. Rondade, ½ t. et renvs. av. et salto av. t. a. 5/2 t. Round off, ½ t. and hdspr. fwd. a. salto fwd. str. w. 5/2 t. Rondada, ½ g. paloma mort. ad ext con 5/2 g. (Li Xiao Peng)</p>  <p>7.2 λ ε ρ ε ε</p>	<p>56.</p>	<p>57.</p>	<p>58.</p>	<p>59.</p>	<p>60.</p>
<p>61. Rondade, saut arr. avec 1/1 t. et renvs. arr. Round off, jump bwd w. 1/1 t. to back hdspr. Rondada, salto at. con 1/1 g. e inv. at.</p>  <p>3.4 λ ε μ</p>	<p>62. Rondade, saut arr. avec 1/1 t. et renvs. arr. avec 1/2 tour Round off, jump bwd w. 1/1 t. to back hdspr. with 1/2 tum Rondada, salto at. con 1/1 g. e inv. at. con 1/2 g.</p>  <p>3.8 λ ε μ ε</p>	<p>63. Rondade, saut arr. avec 1/1 t. et renvs. arr. with 1/1 tour Round off, jump bwd w. 1/1 t. to back hdspr. with 1/1 tum Rondada, salto at. con 1/1 g. e inv. at. con 1/1 g.</p>  <p>4.2 λ ε μ ε</p>	<p>64.</p>	<p>65.</p>	<p>66.</p>
<p>67. Rondade, saut arr. avec 1/1 t. et renvs. arr. et salto arr. gr. Round off, jump bwd w. 1/1 t. to back hdspr. a. salto bwd. t. Rondada, salto at. con 1/1 g. e inv. at. mortal at. gr.</p>  <p>4.2 λ ε μ ε</p>	<p>68. Rondade, saut arr. avec 1/1 t. et renvs. arr. et salto arr. gr. avec 1/2 t. Round off, jump bwd w. 1/1 t. to back hdspr. a. salto bwd. t. with 1/2 turn Rondada, salto at. con 1/1 g. e inv. at. mortal at. agr. con 1/2 g.</p>  <p>4.6 λ ε μ ε ε</p>	<p>69. Rondade, saut arr. avec 1/1 t. et renvs. arr. et salto arr. gr. avec 1/1 t. Round off, jump bwd w. 1/1 t. to back hdspr. a. salto bwd. t. with 1/1 turn Rondada, salto at. con 1/1 g. e inv. at. mortal at. agr. con 1/1 g.</p>  <p>5.0 λ ε μ ε ε</p>	<p>70. Rondade, saut arr. avec 1/1 t. et renvs. arr. et salto arr. gr. avec 3/2 t. Round off, jump bwd w. 1/1 t. to back hdspr. a. salto bwd. t. with 3/2 turn Rondada, salto at. con 1/1 g. e inv. at. mortal at. agr. con 3/2 g.</p>  <p>5.4 λ ε μ ε ε</p>	<p>71. Rondade, saut arr. avec 1/1 t. et renvs. arr. et salto arr. gr. avec 2/1 t. Round off, jump bwd w. 1/1 t. to back hdspr. a. salto bwd. t. with 2/1 turn Rondada, salto at. con 1/1 g. e inv. at. mortal at. agr. con 2/1 g.</p>  <p>5.8 λ ε μ ε ε</p>	<p>72.</p>

GRUPO DE SALTOS V: Sauts à partir de la rondade - Round off entry vaults - Saltos a partir de rondada

73. Rondade, saut arr. avec 1/1 t. et renvs. arr. et salto arr. ca.
Round off, jump bwd w. 1/1 t. to back hdspr. a. salto bwd. p.
 Rondada, salto at. con 1/1 g. e inv. at. mortal at carp.



4.4 λ ε μ ο β γ

79. Rondade, saut arr. avec 1/1 t. et renvs. arr. et salto arr. tendu
Round off, jump bwd w. 1/1 t. to back hdspr. a. salto bwd. str.
 Rondada, salto at. con 1/1 g. e inv. at. mortal at ext. (Scherbo)



5.0 λ ε μ ο β γ (5c)

74.

80. Scherbo avec 1/2 t.
Sherbo with 1/2 t.
 Sherbo con 1/2 g.



5.4 S c E

75.

81. Scherbo avec 1/1 t.
Sherbo with 1/1 t.
 Sherbo con 1/1 g.

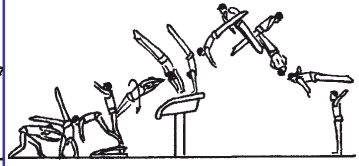

5.8 S c E

76.

82. Scherbo avec 3/2 t.
Sherbo with 3/2 t.
 Sherbo con 3/2 g.

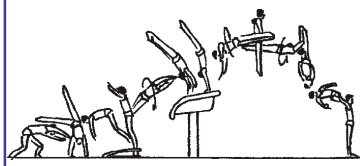

6.2 S c E

77.

83. Scherbo avec 2/1 t.
Sherbo with 2/1 t.
 Sherbo con 2/1 g.

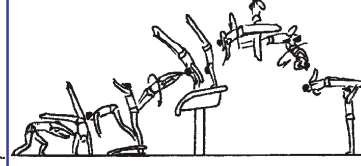

6.6 S c E

78.

84.

85.

86.

87.

88.

89.

90.

91.

92.

93.

94.

95.

96.

Chapitre 11 : Barres parallèles

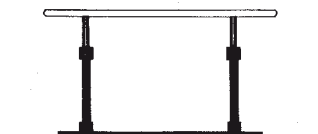

Hauteur: 180 cm à partir de l'arête supérieure du tapis, 200 cm du sol

Article 42: Description de l'exercice aux barres parallèles

Pour illustrer les nombreuses possibilités de l'engin, un exercice libre moderne aux barres parallèles comprend avant tout des éléments d'élan et volants, tirés de tous les groupes d'éléments, avec différentes transitions entre les appuis et les suspensions.

Article 43: Remarques concernant la présentation de l'exercice

1. L'entrée ou la course d'élan doit commencer de la station avec les jambes jointes. L'exercice commence lorsque les pieds quittent le sol. Pour l'entrée, le gymnaste ne peut pas prendre l'élan d'une jambe ou effectuer un pas. Les pieds doivent donc quitter le sol en même temps.
2. On autorise l'utilisation pour l'entrée d'un tremplin sur le tapis réglementaire.
3. Les pré-éléments ne sont pas permis. Le gymnaste ne peut exécuter aucun élément comportant une rotation de plus de 180° autour de l'un des axes du corps avant de saisir la barre ou les barres.
4. Le gymnaste ne doit inclure dans son exercice que des éléments qu'il peut exécuter en toute sécurité et qu'il maîtrise parfaitement du point de vue esthétique et technique.
5. Les exigences d'exécution et de composition de l'exercice aux barres parallèles sont les suivantes :
 - a) Les élanés en arrière à l'appui ou à la suspension brachiale qui ne se terminent pas par une partie de valeur et à la fin desquels le gymnaste s'élanche dans la direction opposée en suspension brachiale ou en suspension seront déduits :

Exemples:

 - élan en arrière en suspension brachiale pour passer à la bascule d'élan;
 - élan en arr. à l'appui pour passer à l'établissement avant;
 - élan en arrière à l'appui pour passer à la suspension.
 - bascule d'élan à la suspension brachiale ou à l'appui passager et revenir à la suspension brachiale
 - de l'appui tendu renversé, descendre en appui sur les épaules pour rouler en avant.

Chapter 11: Parallel Bars

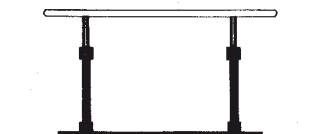

Height: 180 cm from top of mat, 200 cm from floor

Article 42: Description of a Parallel Bar Exercise

A contemporary parallel bar exercise consists predominantly of swing and flight elements selected from all available Element Groups and performed with continuous transitions through various hang and support positions in such a way as to reflect the full potential of the apparatus.

Article 43: Information about Exercise Presentation

1. The gymnast must initiate his Parallel Bar mount or his run-up from a still stand with legs together. The exercise begins the moment the feet leave the ground. Swinging with one leg or stepping into the mount is not permitted. The feet must leave the ground simultaneously.
2. A vaulting board placed at the height of the regulation landing mats is permitted for the mount.
3. Pre-elements are not permitted. This means that any element that rotates more than 180° around any body axis may not be performed prior to grasping the rail or rails with the hands.
4. The gymnast must include only elements that he can perform with complete safety and a high degree of aesthetic and technical mastery.
5. Additional execution and exercise construction expectations are:
 - a) Back swings in support or upper arm hang that do not lead to at least a value part but simply reverse direction and swing back down in or to a lower hang or support position are deducted, i.e:
 - back swing in upper arm hang, layaway to glide kip
 - back swing in support, layaway to front uprise
 - back swing in support, layaway to hang
 - glide kip to upper arm hang or to momentary support and lay back to upper arm hang
 - from handstand, lower to shoulder roll forward

Capítulo 11: Paralelas

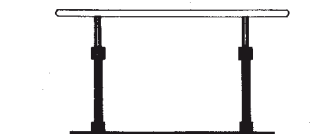

Altura: 180 cm desde el borde sup. de la colchoneta, 200 cm del suelo

Artículo 42: Descripción de un ejercicio de paralelas

En un ejercicio de paralelas contemporáneo predominan los impulsos y elementos de vuelo seleccionados entre una gran variedad de grupos de elementos y realizados con transiciones continuas entre suspensiones y apoyos, de manera que refleje todo el potencial del aparato.

Artículo 43: Información sobre la presentación del ejercicio

1. El gimnasta debe subir a las paralelas mediante unos pasos o desde firmes con piernas juntas. El ejercicio comienza en el momento que los pies dejan el suelo. No se permite impulsar con una pierna o caminar hasta subir. Los pies deben dejar el suelo simultáneamente.
2. Se permite para la subir, un trampolín colocado sobre la colchoneta reglamentaria.
3. No se permiten elementos previos. Esto significa que no puede realizarse ningún elemento que gire más de 180° sobre cualquier eje del cuerpo antes de agarrarse a la banda o bandas.
4. El gimnasta debe incluir sólo elementos que pueda realizar con completa seguridad y un alto grado de dominio estético y técnico.
5. Las expectativas de ejecución y construcción del ejercicio son:
 - a) No están permitidos los impulsos atrás al apoyo o la suspensión braquial que no terminan con una parte de valor, y al final de los cuales el gimnasta se lanza en la dirección opuesta en suspensión braquial o en suspensión, deduciéndose por ejemplo:
 - Impulso atrás en braquial, bajar a kippe
 - Impulso atrás en apoyo, a dominación por delante.
 - Impulso atrás en apoyo, a la suspensión
 - Kippe a braquial o a apoyo momentáneo y volver a suspensión braquial
 - Desde apoyo invertido, bajar al apoyo de hombros a rodar adelante

- b) Ne sont pas permis des appuis supplémentaires d'une main pendant les éléments en tournant autour d'un bras. Grand tours avec 360° ou plus, établissements en arrière avec tours, établissements en avant tours, établissement av. en tournant en arrière avec tours, etc. doivent être considérées comme terminées quand un appui supplémentaire d'une main survient.
- c) Les éléments ou les groupes des éléments suivantes ne sont pas permis:
- parties de maintien et éléments de force n'apparaissant pas dans les tableaux de difficultés
 - sauts et sorties de la suspension latérale sur un barre.
 - sauts avec réception à l'appui brachial et/ou à l'appui fléchi pour les juniors.
6. Voir aussi la liste complète des fautes et des déductions relatives à la présentation de l'exercice au chapitre 6 et le tableau des déductions à l'article 24.

Article 44: Remarques concernant la note D

1. Les groupes d'éléments aux barres parallèles sont les suivants:
 - I. Éléments en appui ou par l'appui sur les 2 barres
 - II. Éléments qui commencent à la suspension brachiale
 - III. Éléments d'élan par la suspension sur 1 ou 2 barres
 - IV. Etablissement avant en tournant en arrière
 - V. Sorties
2. Remarques concernant la difficulté :
 - a. Pour les éléments avec tours, les tours ne seront pas reconnues comme faisant partie de l'élément s'ils sont exécutés après la position d'appui renversé ou après un saut à l'appui renversé. Par exemple établissement av. en tournant en arrière avec dislocation et saut à l'appui renversé et tours ou grand tour arrière avec ½ tours sautés suivis par tours, etc.
 - b. Sauf indication contraire, les éléments dont la reprise se fait intentionnellement à l'appui avec les bras fléchis ont le même numéro d'identification et la même valeur que les éléments correspondants dont la reprise se fait à la suspension brachiale. Cependant, les éléments exécutés de l'appui avec les bras fléchis ont le même numéro d'identification et la même valeur que les éléments correspondants exécutés de l'appui ou par l'appui.
 - c. À moins d'indication contraire dans les tableaux de difficultés, les éléments qui commencent ou se terminent en prise atypique (en supination ou en pronation) ont le même numéro d'identification et la même valeur que les éléments analogues qui commencent ou se terminent en prises normales.
3. Remarques et règles complémentaires:
 - a) De nombreux éléments d'élan mènent à l'appui renversé sur une ou deux barres, ou sont définis ainsi. L'appui renversé à partir d'un élan ne doit pas être tenu, mais le gymnaste doit exécuter l'élément de façon à montrer qu'il aurait pu tenir l'appui renversé s'il l'avait voulu.

- b) No extra support is allowed during elements with turns on one arm support. Elements such as giant swing with turn, backward uprise with turn, forward uprise with full turn, Felge elements with turn, a.s.o. will be considered finished when the extra support happened.
- c) The following elements or groups of elements are not permitted.
- Strength and hold elements that are not listed in the difficulty tables.
 - Saltos and dismounts from side hang on one bar.
 - Saltos with reception in upper arms and/or bent arms support for juniors.
6. For a full list of errors and deductions governing Exercise Presentation, see Chapter 6 and the summary of deductions in Article 24.

Article 44: Information about the "D score"

1. The Element Groups are:
 - I. Elements in support or through support on 2 bars
 - II. Elements starting in upper arm position
 - III. Long swings in hang, face on 1 or 2 rails
 - IV. Underswings
 - V. Dismounts
2. Information on difficulty value.
 - a. For elements which include turns, turns are not recognized as part of the element if the turn happens after the handstand position or after a hop to handstand; examples: basket with inlocation and hop to handstand with turn or giant swing half turn with hop to handstand followed by turns.
 - b. Unless otherwise indicated, elements that deliberately re-grasp in bent arm support are considered to have the same identification number and value as elements which re-grasp in upper arm support. However, elements that are initiated from bent arm support are considered to have the same identification number and value as elements from or through support.
 - c. Unless otherwise indicated in the difficulty tables, elements performed from or to unusual or rotated grip positions (supinated or pronated) have the same identification number and value as analogous elements performed from or to the usual grip position.
3. Additional information and regulations:
 - a) Many swinging elements lead to or are defined to a handstand on one or two rails. The handstands from swing need not be held but the element must be performed in a manner that convincingly demonstrates that the handstand position could have been held if so desired.

- b) No se permiten apoyos suplementarios de una mano durante los elementos de giro alrededor de un brazo como molinos con giros, dominación atrás con giros, dominación adelante con giros, quintas con giros, etc. se considerará acabada cuando se produzca el apoyo extra.
- c) No se permiten los siguientes elementos o grupos de elementos:
- Partes de fuerza o de mantenimiento que no son identificados en la tabla de dificultad.
 - Mortales y salidas en suspensión lateral en una banda.
 - Mortales con recepción a braquial y/o al apoyo brazos doblados para junior.
6. Para una tabla de faltas y deducciones relativas a la presentación del ejercicio, ver capítulo 6 y el resumen de deducciones del artículo 24.

Artículo 44: Información sobre la nota D

1. Los grupos de elementos son:
 - I. Elementos en apoyo o a través del apoyo sobre las 2 bandas.
 - II. Elementos que empiezan en posición braquial.
 - III. Elementos de impulso por la suspensión en 1 o 2 bandas.
 - IV. Dominaciones adelante volteando atrás.
 - V. Salidas
2. Información relativa al valor de la dificultad
 - a. Para elementos en los que se incluyen giros, los giros no se reconocen como parte del elemento si aparecen después del apoyo invertido o después de un salto en apoyo invertido, ej.: Felge con dislocación y salto al ap. inv. con giro o molino con medio giro con salto al apoyo invertido seguido de giros.
 - b. A menos que se indique lo contrario, elementos que deliberadamente agarran con apoyo brazos doblados se consideran tienen el mismo número de identificación y valor que los elementos que agarran en braquial. Sin embargo, elementos que se inician desde apoyo brazos doblados se consideran tienen el mismo número de identificación y valor que los elementos desde o a través del apoyo.
 - c. A menos que se indique lo contrario en la tabla de dificultad, los elementos ejecutados desde o por una posición inusual de presa con giro tienen el mismo número de identificación y valor de elementos análogos ejecutados desde o por una presa normal.
3. Información adicional y reglas
 - a) Muchos elementos de impulso llevan a o se definen al apoyo invertido en una o dos bandas. El apoyo invertido a impulso no necesita mantenerse, pero el elemento debe realizarse de manera que demuestre convincentemente que la posición de apoyo invertido se podría mantener si se deseara.

b) Eléments avec saut: l'exercice ne peut pas inclure plus qu'une variation du même élément. Le deuxième exécuté chronologiquement doit être considéré comme répétition.
Exemples:
Morisue gr.- Morisue ca.
Belle gr.- Belle ca.
5/4 Salto av. écartée a la suspension brachiale - le même à l'appui fléchi.

4. Voir aussi les règles qui régissent la non-reconnaissance des éléments et les autres aspects de la note D au chapitre 5 et le tableau des déductions à l'article 17.

Article 45

Tableau des fautes et des déductions pour les barres parallèles

Faute	Petite	Moyenne	Grossière
	0.10	0.30	0.50
Entrée avec appel d'une jambe		+	
Abaissement en arrière		+	
Appui renversé sur 1 ou 2 barres non maîtrisé	+		
Pré-élément			+
Marcher ou ajustements des prises à l'appui renversé	+		
	chaque fois		
Manque d'extension avant la reprise après saut	+	+	
Manque de contrôle avant la reprise après saut ou/et heurter l'engin		+	+
Dépassement du temps officiel d'échauffement (50')	0.30 de la note finale (Juge D1) pour la compétition individuel ou 1,00 de la note de l'équipe pour la compétition d'équipes		

b) Elements with sautos: an exercise can not include more than one variation of the same element. The second executed one in chronological order is considered as repetition.
Examples:
Morisue tuck - Morisue pike
Belle tuck - Belle pike, and so on.
5/4 Salto fwd straddled to up. arm hang - same to bent arm support, and so on.

4. For a further list of regulations governing non-recognition of elements and other aspects of the D score, see Chapter 5 and the summary of deductions in Article 17.

Article 45

Table of Specific Errors and Deductions for Parallel Bars

Error	Small	Medium	Large
	0.1	0.3	0.5
One leg step or swing on mount		+	
Layaway on the back swing		+	
Not controlled momentary handstand positions on 1 or 2 rails	+		
Pre-element			+
Stepping or hands adjustment in handstand	+		
	each time		
Lack of extension before regrasping after sautos	+	+	
Uncontrolled regrasping after sautos and/or hitting apparatus		+	+
No respect of the official warm up time (50')	0.30 from the Final Score (D1 Judge) for individual competition or 1.00 from team score for team competition		











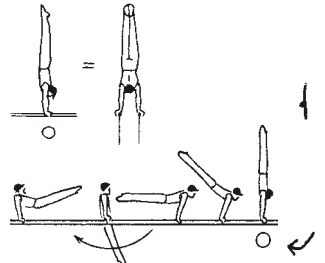
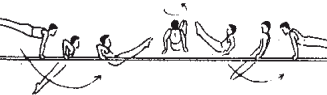
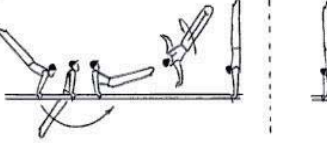



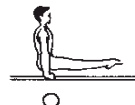
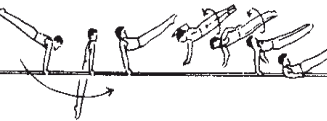

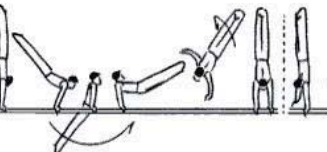

b) Elementos con mortales: un ejercicio no puede incluir mas de una variación del mismo elemento. El segundo ejecutado en orden cronológico se considera repetición.
Ejemplos:
Morisue agrupado - Morisue carpado
Belle agrupado - Belle carpado, etc
5/4 mortal adelante piernas ab. a braquial - mismo elemento al apoyo brazos doblados, etc...

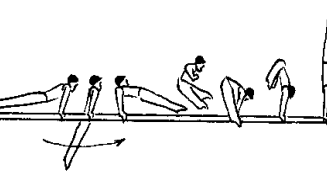

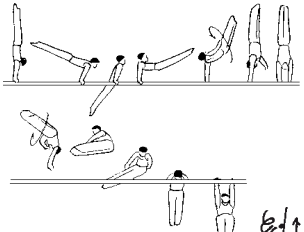
4. Para mayor información con relación al no reconocimiento de los elementos y otros aspectos de la nota D, ver capítulo 5 o el resumen de deducciones en el artículo 17



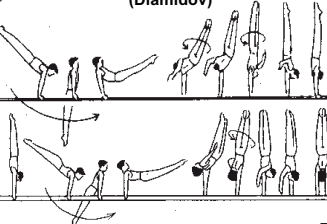
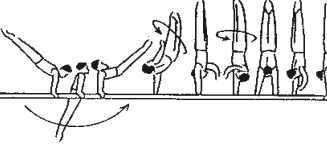
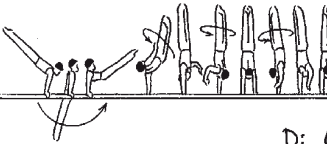

Artículo 45

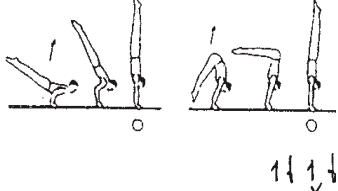
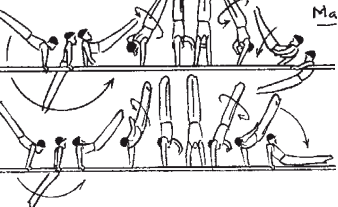
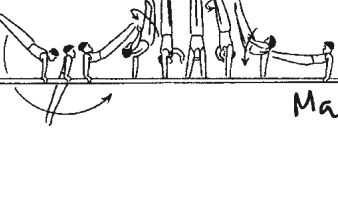
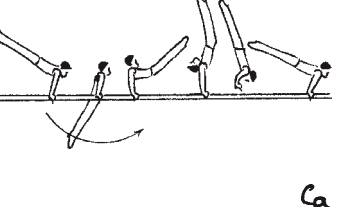
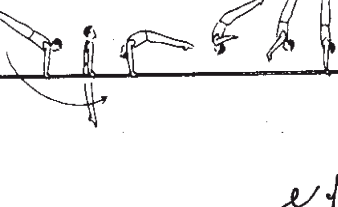
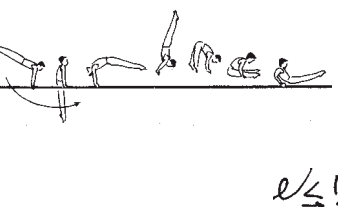
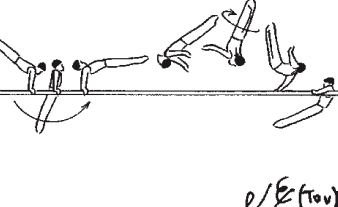
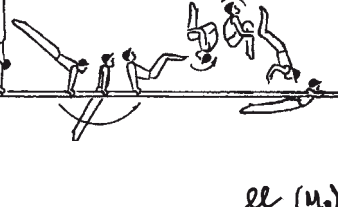
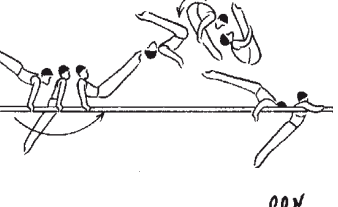

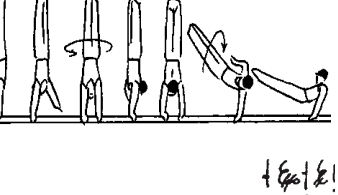
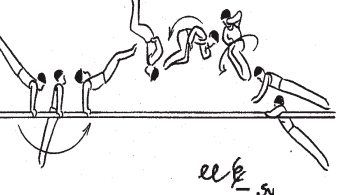
Tabla de faltas y deducciones específicas de paralelas

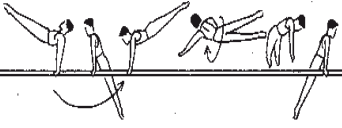
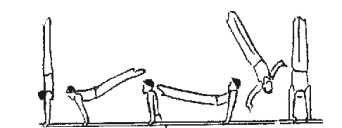
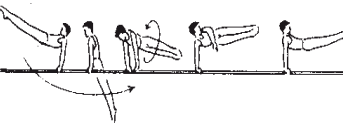
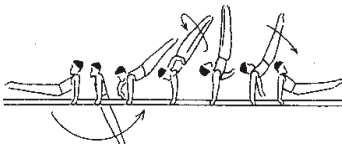
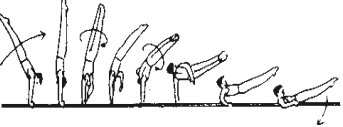
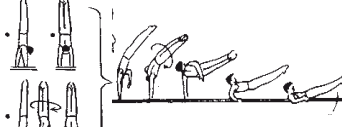
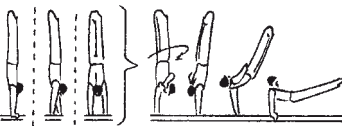
Falta	Pequeña	Media	Grande
	0.10	0.30	0.50
Impulso de una pierna para subir		+	
Corte de vuelo en los impulsos atrás		+	
Falta de control momentaneo en los apoyos invertidos pasajeros en 1 o 2 bandas sin control	+		
Elemento previo			+
Paso o ajuste de manos en apoyo invertido	+		
	cada vez		
Falta de extensión antes del agarre despues de los mortales	+	+	
Agarre incontrolado después de los mortales y/o golpear el aparato		+	+
No respetar el tiempo oficial de calentamiento (50')	0.30 de la nota final (Juez D1) para la competición individual o 1,00 de la nota del equipo para la competición de equipos		

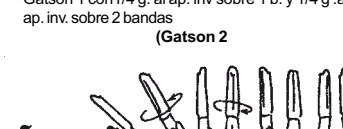

A = 0,10	B = 0,20	C = 0,30	D = 0,40	E = 0,50	F = 0,60
GRUPO DE ELEMENTOS I: Eléments en appui ou par l'appui sur les 2 bars - Elements in support or through support on 2 bars - Elem. en apoyo o por el apoyo sobre dos bandas					
<p>1. Toute ppui renversé sur 1 ou 2 b.(2s.) Any handstand on 1 or 2 rails (2s.) Todo apoyo inv. sobre 1 o 2 b. (2S.)</p> 	<p>2. De l'app. fléchi, établis. av. et sauté avec ½ t. à l'app. Bent arm swing fwd. to hop ½ t. to sup. Del apoyo flex. domin. ad. y salto con ½ g al apoyo (Kato)</p> 	<p>3. Demi-tour en avant à l'app. renvs. (sur 1 ou 2 b.) Stützkehr fwd. to hdst. (to 1 or 2 bars) Stützkehre ad. al ap. inv. (sobre 1 o 2 bandas)</p> 	<p>4.</p> 	<p>5.</p> 	<p>5.</p> 
<p>7. Toutes les équerres (2s.) Any L-sit on 1 or 2 rails (2s.) Cualquier ángulo (2S.)</p> 	<p>8. Elan en av. avec 1/1 t. à la susp. brach. Swing fwd. w. 1/1 t. to up. arm hang Impulso ad. con. 1/1 g. a la susp. braq. (Carminucci)</p> 	<p>9.</p> 	<p>10. Demi-tour en av. à l'app. renvs. sur 1 b. lat. (aussie av. 1/4 t. à l'app. renvs.) Stützkehr fwd. to hdst. sideways on 1 rail (also with additional 1/4 turn to hdst.) Stützkehre ad. al apoyo inv. lat. sobre 1b. (también con 1/4 g. al apoyo inv.) (Bilozherchev)</p> 	<p>11.</p> 	<p>12.</p> 
<p>13. Passer les jambes éc. en av. à l'app. ou l'équerre (2s.) Straddle cut fwd. to support or L-sit (2s.) Pasar las p. ab. ad. al apoyo o a ángulo (2s.)</p> 	<p>14. Passer les jambes éc. en arr. à l'app. renvs. Straddle cut bwd. to hdst. Pasar las p. ab. at. al apoyo inv.</p> 	<p>15.</p> 	<p>16. ¾ Diamidov et sauté dorsal à la susp. lat. ¾ Diamidov and rear vault to side hang on 1 bar ¾ Diamidov y salto dorsal a la susp. lat. (De Freitas)</p> 	<p>17.</p> 	<p>18.</p> 
<p>19. Passer les jambes éc. en arr. à l'app. Straddle cut bwd. to support Pasar las p. ab. at. al apoyo</p> 	<p>20. Passer les jambes éc. en arr. et salto av. à la susp. brach. Strad. cut bwd. and salto fwd. to up. arm hang Pasar las p. ab. at. y mortal ad. a la susp. braq.</p> 	<p>21. Elan en av. 1/1 ou 5/4 t. avec app. sur 1 bras à l'app. renvs. Swing fwd. w. 1/1 or 5/4 t. on 1 arm to hdst. Impulso ad. 1/1 g. con apoyo sobre 1 br. al ap. inv. (Diamidov)</p> 	<p>22. Diamidov avec ½ t. à l'app. renvs. Diamidov with ½ t. to hdst. Diamidov con ½ g. al apoyo inv. (Pegan)</p> 	<p>23. Diamidov avec 5/4 t ou plus à l'app. renvs. Diamidov with 5/4 t or more to hdst. Diamidov con 5/4 g. o más al apoyo inv.</p> 	<p>24.</p> 

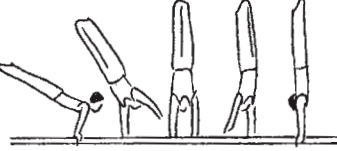
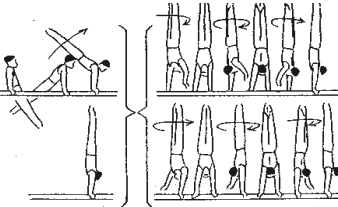
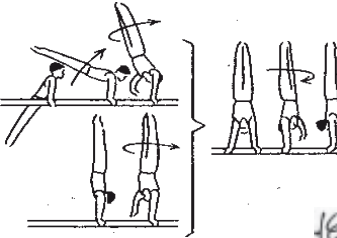
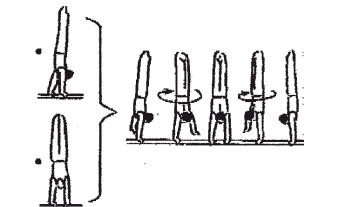
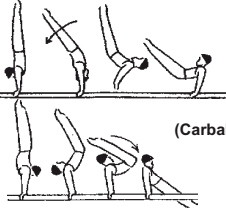
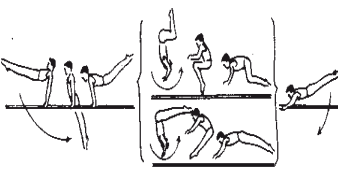
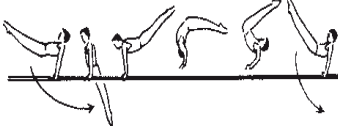
A = 0,10	B = 0,20	C = 0,30	D = 0,40	E = 0,50	F = 0,60
GRUPO DE ELEMENTOS I: Eléments en appui ou par l'appui sur les 2 bars - Elements in support or through support on 2 bars - Elem. en apoyo o por el apoyo sobre dos bandas					
25.	<p>26. S'élèv. corps t., bras fl. ou corps fl., bras t. à l'app. revs., dans 1 ou 2 barres(2s.) aussi j. ecartes Any press w. bent arm str. body, or str. arm bent body to hdst., on 1 or 2 rails (2s.) also straddled Elev. cuer. y b. flex. o cuer. flex. b. ext. al ap. inv., en 1 o 2 bandas (2s.) también piernas ab.</p> 	<p>27. Makuts à la susp. brach. ou 3/4 Diamidov 1/4 Healy à l'appui Makuts to upper arm hang or 3/4 Diamidov 1/4 Healy to support Makuts a braquial o 1/4 Diamidov 3/4 Healy al ap.</p> 	<p>28. 3/4 Diamidov & 3/4 Healy sur l'autre main à l'appui 3/4 Diamidov & 3/4 Healy on the other hand to supp. 3/4 Diamidov u. 3/4 Healy en la otra mano al apoyo (Makuts)</p> 	29.	30.
31.	<p>32. Elan en av. à l'app. revs. et sauté à l'app. Swing fwd. to hdst., hop to support Impulso ad. al apoyo inv. y salto al apoyo (Carballo)</p> 	<p>33. Salto arr. à l'app. revs. Salto bwd to handstand Mortal al apoyo inv.</p> 	<p>34. Salto arr. avec passer les jambes éc. en av. à l'app. Salto backward with straddle cut to support Mortal at. con pase de p. ab.ad. al apoyo</p> 	35.	36.
37.	38.	<p>39. Salto arr. avec 1/2 t. à la susp. brach. Salto bwd. with 1/2 t. to up. arm hang Mortal at. con 1/2 g. a la susp. braq. (Toumilovitch)</p> 	<p>40. Double salto arr. gr. à la susp. brach. Double salto t. to up. arm hang Doble mortal agr. a la susp. braq (Morisue)</p> 	<p>41. Morisue carpé Morisue piked Morisue en carpa</p> 	42.
43.	<p>44. L'app. revs. 1/4 t. et 1/4 t. à l'app. Hdst. with 1/4 t. and fall back to sup. with 1/4 t. Del apoyo inv. 1/4 g. y 1/4 g al apoyo</p> 	<p>45. L'app. revs. 3/4 t. et 1/4 t. à l'app. Hdst. with 3/4 t. and fall back to sup. with 1/4 t. Del apoyo inv. 3/4 g. y 1/4 g al apoyo (Brändström)</p> 	<p>46. 3/2 salto arr. avec 1/2 t. à la susp. brach. 3/2 salto bwd. with 1/2 t. to up. arm hang 3/2 mortal at. con 1/2 g. a la susp. braq. (Suarez)</p> 	47.	48.

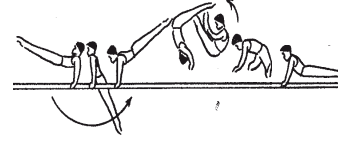
A = 0,10	B = 0,20	C = 0,30	D = 0,40	E = 0,50	F = 0,60
GRUPO DE ELEMENTOS I: Eléments en appui ou par l'appui sur les 2 bars - Elements in support or through support on 2 bars - Elem. en apoyo o por el apoyo sobre dos bandas					
49.	50.	51. Demi-tour en arr. en pass. l. jamb. éc. en arr. à l'appui <i>Stützkehr bwd. with straddle cut bwd. to sup.</i> Stützkehr at. pasando las p. ab. at. al apoyo	52. Salto arr. à l'app. revs. sur 1 barre <i>Salto bwd to handstand on 1 rail</i> Mortal at. al ap. inv. en 1 banda (Peters)	53.	54.
		 <i>! G!</i>	 <i>S Pe</i>		
55.	56. Demi-tour en arr. à l'appui <i>Stützkehr bwd. to support</i> Stützkehr at. al apoyo	57. Demi-tour en arr. par l'app. revs. à l'appui <i>Stützkehr bwd. through hdst. to support</i> Stützkehr at. por el apoyo inv. al apoyo (Novikov)	58.	59.	60.
	 <i>E!</i>	 <i>E! (No)</i>			
61.	62. Healy à la susp. brach. <i>Healy to upper arm hang</i> Healy a la susp. braq.	63. De l'app. revs. sur 1 b., Healy à la susp. brach. <i>From hdst. on 1 rail, Healy to upper arm hang</i> Del ap. inv. sobre 1 banda, Healy a la susp. braq.	64. Healy à l'app. (aus. de l'app. revs sur 1 b.) <i>Healy to support (also from hdst. on 1 rail)</i> Healy al apoyo (también del ap. inv. sobre 1 ban.) (Healy)	65. De l'app. revs. sur 1 b. suivant une élément d'élan sauté (min. B), Healy à l'appui. <i>From Handstand on 1 rail following a swinging hop element (min. B), Healy to support</i> Del ap. inv. sobre 1 banda siguiendo un elemento de impulso saltado (mínimo B), Healy al apoyo	66.
	 <i>He</i>	 <i>! He</i>	 <i>He ! He</i>	 <i>Min. B</i> <i>! He</i>	
67.	68. Elancer en arr. avec 1/2 t. sauté à l'app. revs. <i>Swing bwd. with 1/2 t. hop to hdst.</i> Lanzarse at. con 1/2 g. de salto al ap. inv.	69. Elancer en arr. avec 3/4 t. sauté à l'app. revs. <i>Swing bwd. with 3/4 t. hop to hdst.</i> Lanzarse at. con 3/4 g. de salto al ap. inv.	70. Elancer en arr. avec 1/1 t. sauté à l'app. revs. <i>Swing bwd. with 1/1 t. hop to hdst.</i> Lanzarse at. con 1/1 g. de salto al ap. inv. (Gatson 1)	71. Gatson 1 avec 1/4 t. à l'app. revs. sur 1 b. et 1/4 t. à l'app. revs. sur les 2 bars <i>Gatson 1 with 1/4 t to hdst. on 1 rail and 1/4 t. hdst. on 2 rails</i> Gatson 1 con 1/4 g. al ap. inv. sobre 1 b. y 1/4 g. al ap. inv. sobre 2 bandas (Gatson 2)	72.
	 <i>! G!</i>	 <i>! G!</i>	 <i>! G!</i>	 <i>! G!</i>	

A = 0,10	B = 0,20	C = 0,30	D = 0,40	E = 0,50	F = 0,60
GRUPO DE ELEMENTOS I: Eléments en appui ou par l'appui sur les 2 barres - Elements in support or through support on 2 bars - Elem. en apoyo o por el apoyo sobre dos bandas					
<p>73. Tout app. renvs. avec ½ t. av. (aussi avec 2s) Any hdst. with ½ turn fwd. (also with 2s) Todo ap. inv. con ½ g. (también con 2S)</p>  <p>1E</p>	<p>74. Tout 1/1 t. en app. renvs. sur 2 b. Any 1/1 pir. in hdst. on 2 rails Todo 1/1 g. en apoyo inv. sobre 2 bandas.</p>  <p>1E</p>	<p>75.</p>	<p>76.</p>	<p>77.</p>	<p>78.</p>
<p>79. ½ t. arr. en appui renvs. (aussi avec 2s) ½ turn bwd. in handstand (also with 2s) ½ g. at. en ap. inv. (también con 2s)</p>  <p>1E</p>	<p>80. De l'app. renvs. sur 1. b., 1/2 ou 3/4 t. av. ou arr. en app. renvs. From hdst. on 1 rail, 1/2 or 3/4 pir. Fwd. or bwd. in hdst. Del ap. inv. sobre 1 ban, 1/2 o 3/4 g. ad. o. at. en ap. inv.</p> 	<p>81.</p>	<p>82.</p>	<p>83.</p>	<p>84.</p>
<p>85.</p>	<p>86.</p>	<p>87. De l'app. renvs., salto av. à l'appui ou De l'app. renvs. prises tourn., s'abbais. à l'appui From hdst., salto fwd to support or from hdst. with rotated grip, inlocate to support Del ap. inv. mortal ad. al ap. inv. girando presa, bajando al apoyo</p>  <p>(Carballo 2) Ca2</p>	<p>88.</p>	<p>89.</p>	<p>90.</p>
<p>91.</p>	<p>92. 5/4 salto av. gr. ou ca. à la susp. brach. 5/4 salto fwd. t. orp. to upper arm hang 5/4 mortal ad. agr. o carp. a la susp. braq.</p>  <p>1E</p>	<p>93. Salto av à l'appui Salto fwd to support Mortal ad. al apoyo</p>  <p>1E</p>	<p>94. 5/4 salto av. écarté à la susp. brach. 5/4 salto fwd. straddled to up. arm hang 5/4 mortal ad. p. ab. a la susp. braq.</p>  <p>1E</p>	<p>95. 5/4 salto av. écarté à l'app. fléchi 5/4 salto fwd. strad. to bent arm sup. 5/4 mortal ad. p. ab. al ap. flex.</p>  <p>1E</p>	<p>96.</p>

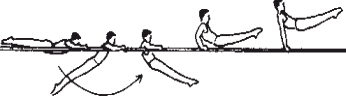
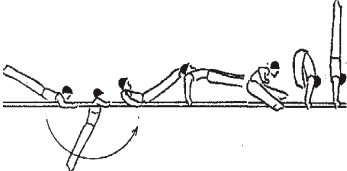
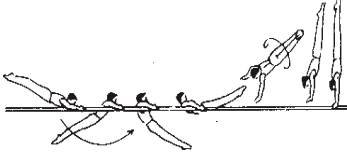
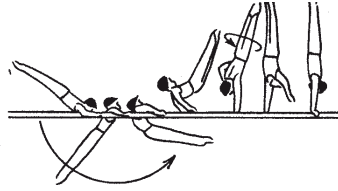
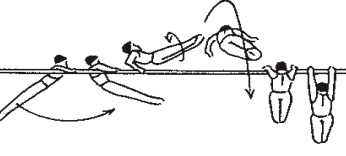
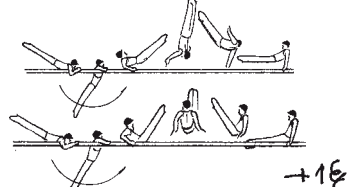
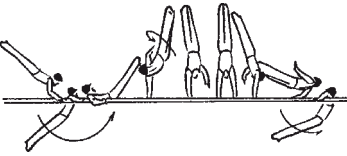
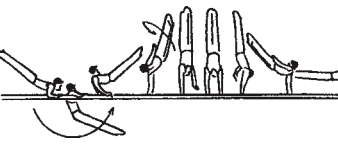
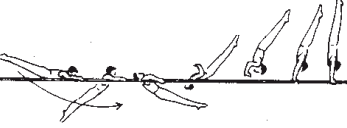
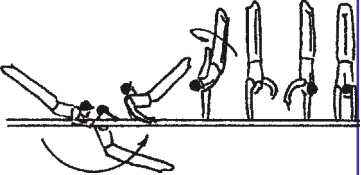
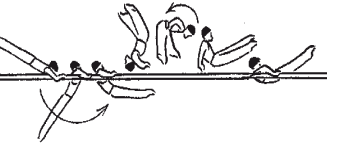

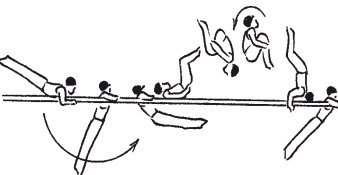
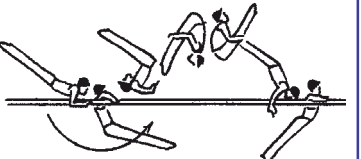

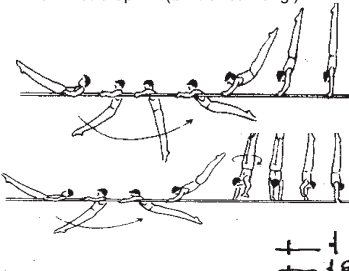
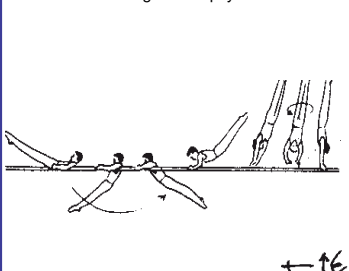
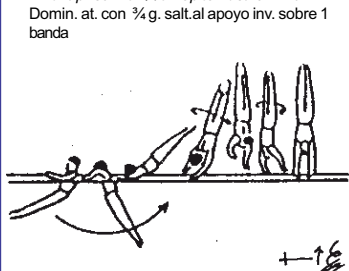
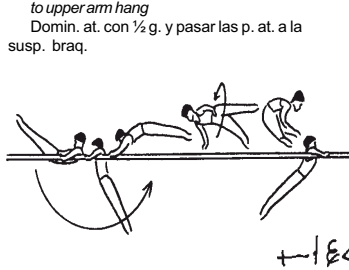
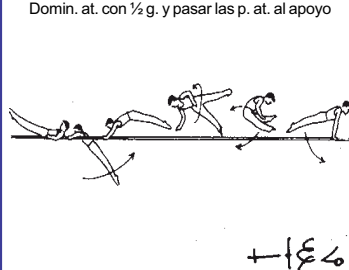
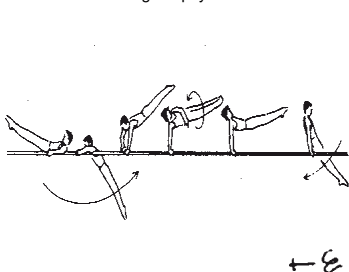
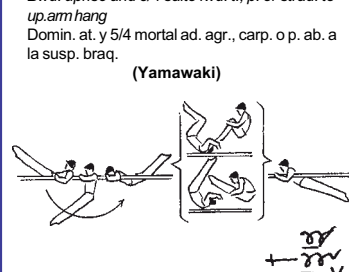
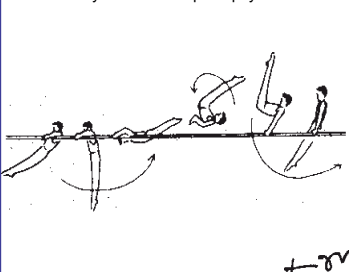
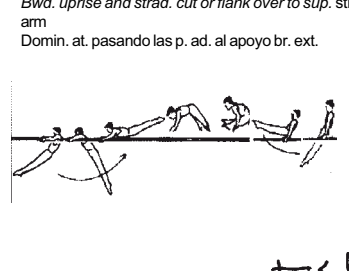
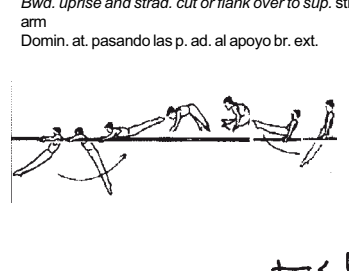
A = 0,10	B = 0,20	C = 0,30	D = 0,40	E = 0,50	F = 0,60
GRUPO DE ELEMENTOS I: Eléments en appui ou par l'appui sur les 2 barres - Elements in support or through support on 2 bars - Elem. en apoyo o por el apoyo sobre dos bandas					
97.	98. Salto av. gr. ou ca. avec ¼ t. à la susp. lat sur 1 barre <i>Salto fwd. t. or p. with ¼ t. to hang on 1 rail</i> Mortal ad. agr. o carp. con ¼. a la susp. lat. sobre 1 banda	99. Salto av. gr. ou ca. à la susp. sur l'extrém. d. bar. <i>Salto fwd. t. or p. to hang at the end of the bars</i> Mortal ad. agr. o carp. a la susp. sobre el extr. de las bandas	100. Double salto gr. av. à la susp brach. <i>Double salto fwd. t. to up. arm hang</i> Doble mortal ad. agr. a la susp. braq.	101. Double salto ca. av. à la susp brach. <i>Double salto fwd. p. to up. arm hang</i> Doble mortal ad. carp. a la susp. braq.	102.
103. Extrém. d. b., 1 cercle de jamb ou cercle éc. <i>On end, 1 circle or flair</i> En el extr. de las bandas, 1 molino o molino p. ab.	104. En centre ou vers l'ext., 1 cercle de jamb ou cercle éc. <i>In center or on end facing out, 1 circle or flair</i> En el centro o hacia el exter., 1 molino o molino p. ab	105. Extrém. d. b., double facial russe (360°) <i>On end, Russian wende swing (360°)</i> En el extr. de las b., doble rusa facial (360°) (Delesalle)	106.	107. Salto av. avec 1/1 t. à la susp. brach <i>Salto fwd. with 1/1 t. to up. arm hang</i> Mortal con 1/1 g. a la susp. braq. (Urzica)	108.
109.	110.	111. Tout cercle éc. à l'app. renvs. <i>Any flair to hdst.</i> Todo molino p. ab. al ap. inv.	112.	113.	114.
115.	116.	117. Tout cercle éc. avec ½ t. à l'app. renvs. <i>Any flair with ½ t. to hdst.</i> Todo molino p. ab. con ½ al ap. inv.	118.	119.	120.

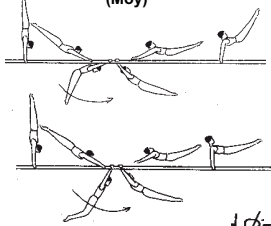
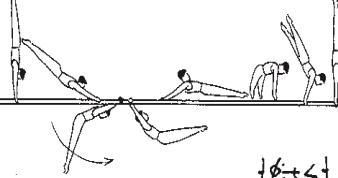
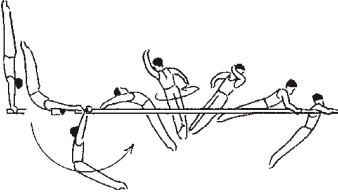
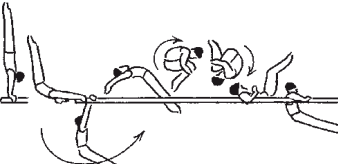
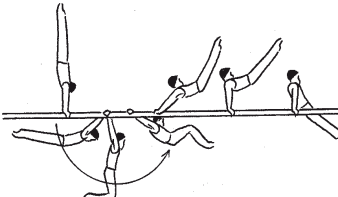
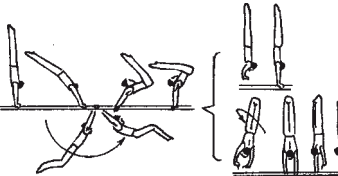
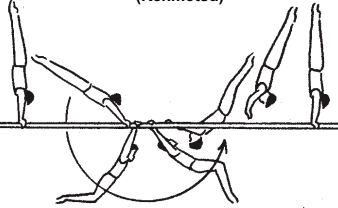
A = 0,10	B = 0,20	C = 0,30	D = 0,40	E = 0,50	F = 0,60
GRUPO DE ELEMENTOS II: Eléments qui comence a la suspension brachiale - Elements starting in upper arm position- Elementos que empiezan en posición braquial					
<p>1. Etablissement en avant à l'appui <i>Forward uprise to support</i> Dominación ad. al apoyo</p>  <p style="text-align: right;">+ </p>	<p>2. Etablis. en av. et pass. L. jamb. en arr. l'app. renvs. <i>Fwd. uprise and straddle cut bwd to handstand.</i> Domin. ad. pasando las p. al ap. inv.</p>  <p style="text-align: right;">+ < </p>	<p>3.</p>	<p>4. Etablis. en av. avec ½ t. à l'app. renvs. <i>Fwd. uprise with ½ t. to handstand</i> Domin. ad. con ½ g. al ap. inv.</p>  <p style="text-align: right;">+ E </p>	<p>5. Etablis. en av. avec 1/1 t. à l'app. renvs. <i>Fwd. uprise with 1/1 t. to handstand</i> Domin. ad. con 1/1 g. al ap. inv. (Richards)</p>  <p style="text-align: right;">+ E </p>	<p>6.</p>
<p>7. Etablis. en av. avec ¼ t. à la susp. lat. à l'extérieur <i>Fwd. uprise with ¼ t. to hang on 1 rail</i> Domin. ad. con ¼ g. a la susp. lat. al exter.</p>  <p style="text-align: right;">+ ↑ E </p>	<p>8. Rouler arr. avec ½ t. de la susp. brach. ou établis en. av. et Kato sauté à l'app. <i>Roll bwd. with ½ t. from up. arm. hang or Fwd. uprise to Kato hop to sup.</i> Rodar at. con ½ g. desde la susp. braq. o domin. ad. y Kato saltado al apoyo (Watanabe)</p>  <p style="text-align: right;">+ ↑ E </p>	<p>9.</p>	<p>10. Etablis. en av. avec Makuts à susp. brachiale <i>Fwd. uprise to Makuts to upper arm</i> Domin. ad. con Makuts a braquial</p> 	<p>11. Etablis. en av. avec Makuts à l'appui <i>Fwd. uprise to Makuts to support</i> Domin. ad. con Makuts al apoyo (Tsolakidis 1)</p>  <p style="text-align: right;">+ Ma (Tsol)</p>	<p>12.</p>
<p>13.</p>	<p>14. Rouler arr. à l'appui renvs avec bras tendu <i>Roll bwd to handstand with straight arms</i> Rodar at. al apoyo inv. con brazos ext.</p>  <p style="text-align: right;">+ ↑ </p>	<p>15.</p>	<p>16.</p>	<p>17.</p>	<p>18. Etablis. en av. avec 3/2 t. à l'app. renvs. <i>Fwd. uprise with 3/2 t. to handstand</i> Domin. ad. con 3/2 g. al ap. inv. (Tsolakidis 2)</p>  <p style="text-align: right;">T₃ 2</p>
<p>19.</p>	<p>20. Rouler arr. et pass. L. jamb. av. à la susp. brach. <i>Roll bwd. with strad. cut to up. arm hg.</i> Rodar at. pasando las p. ad. a la susp. braq.</p>  <p style="text-align: right;">+ ↑ ex </p>	<p>21. Rouler arr. et pass. L. jamb. av. à l'app. <i>Roll bwd. with strad. cut to support</i> Rodar at. y pasar las p. ad. al apoyo</p>  <p style="text-align: right;">+ ↑ ex </p>	<p>22.</p>	<p>23. Rouler arr. et salto arr. gr. à la susp. brach. <i>Roll bwd with salto bwd tuck to upper arm hg</i> Rodar at. y mortal at. agr. a la susp. braq. (Dimitrenko)</p>  <p style="text-align: right;">+ ↑ ex_{Dim} </p>	<p>24. Dimitrenko carpé <i>Dimitrenko piked</i> Dimitrenko carp.</p>  <p style="text-align: right;">+ ↑ ex_{Dim} </p>

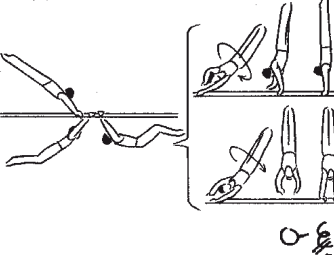
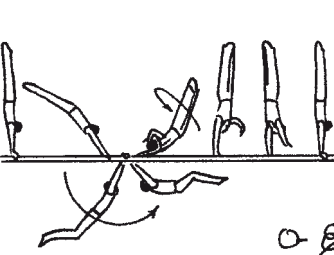
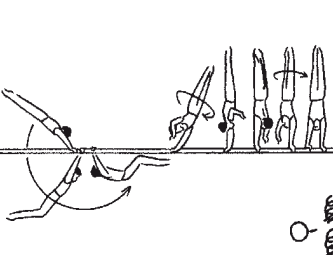
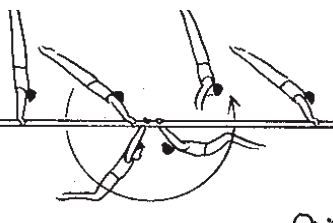
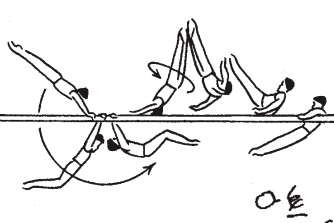
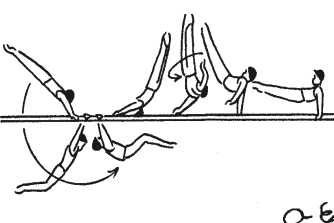
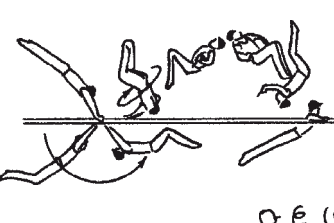
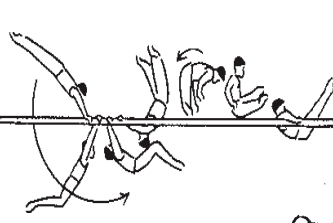
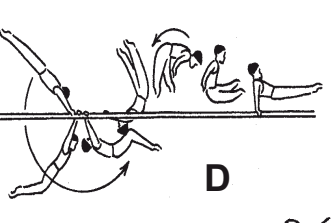
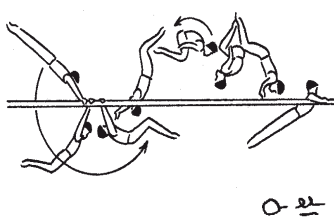
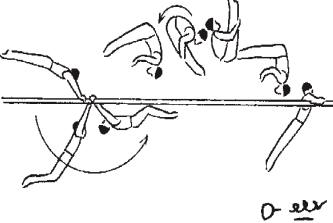
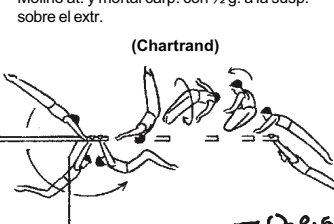
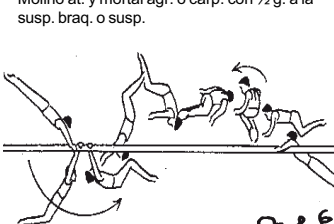
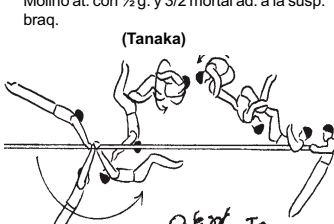
A = 0,10	B = 0,20	C = 0,30	D = 0,40	E = 0,50	F = 0,60
GRUPO DE ELEMENTOS II: Eléments qui comence a la suspension brachiale - Elements starting in upper arm position- Elementos que empiezan en posición braquial					
25.	26. Etablis. arr. à l'app. renvs. (aussi av. 1/2 t) <i>Bwd. uprise to handstand (or w. 1/2 t)</i> Domin. at. al ap. inv. (también con 1/2 g.) 	27. Etablis. arr. avec ½ t. sauté à l'app. renvs. <i>Bwd. uprise with ½ t. hop to handstand</i> Domin. at. con ½ g. salt. al apoyo inv. 	28. Etablis. arr. avec ¼ t. sauté à l'app. renvs. sur 1 barre <i>Bwd. uprise with ¼ t. hop to hdst. on 1 rail</i> Domin. at. con ¼ g. salt. al apoyo inv. sobre 1 banda 	29.	30.
31.	32. Etablis. arr. avec ½ t. et pass. l. jamb. en arr. à la susp. brach. <i>Bwd. uprise with ½ t. and straddle cut bwd t to upper arm hang</i> Domin. at. con ½ g. y pasar las p. at. a la susp. braq. 	33. Etablis. arr. avec ½ t. et pass. l. jamb. en arr. à l'app. <i>Bwd. uprise with ½ t. a. strad. cut bwd. to sup.</i> Domin. at. con ½ g. y pasar las p. at. al apoyo 	34.	35.	36.
37.	38. Etablis. arr. avec ½ t. à l'app. <i>Bwd. uprise with ½ t. to support</i> Domin. at. con ½ g. al apoyo 	39. Etablis. arr. et 5/4 salto av. gr., ca. ou éc. à la susp. brach. <i>Bwd. uprise and 5/4 salto fwd. t., p. or strad. to up. arm hang</i> Domin. at. y 5/4 mortal ad. agr., carp. o p. ab. a la susp. braq. (Yamawaki) 	40. Etablis. arr. et salto av. carpé à l'app. <i>Bwd. uprise and salto fwd. p. to sup.</i> Domin. at. y mortal ad. carp. al apoyo 	41.	42.
43. Etablis. arr. et pass. l. jamb. éc. en av. à l'app. b. fléchis. <i>Bwd. uprise and strad. cut or flank over to sup. bent arm.</i> Domin. at. pasando las p. ad. al apoyo br. flex. 	44. Etablis. arr. et pass. l. jamb. éc. en av. à l'app. b. tendus. <i>Bwd. uprise and strad. cut or flank over to sup. str. arm</i> Domin. at. pasando las p. ad. al apoyo br. ext. 	45.	46.	47.	48.

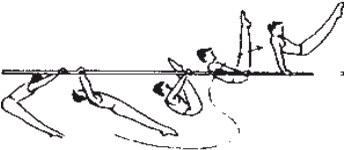

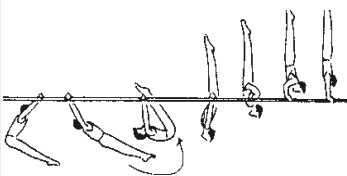
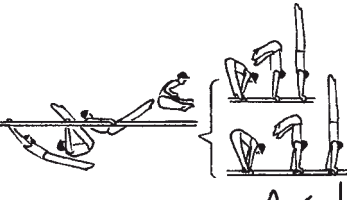
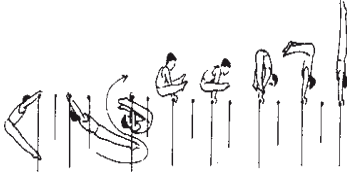
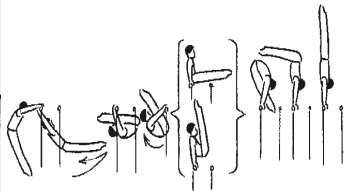
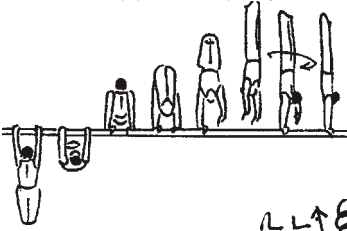
A = 0,10	B = 0,20	C = 0,30	D = 0,40	E = 0,50	F = 0,60
GRUPO DE ELEMENTOS III: Éléments d'élan par la suspension sur 1 ou 2 barres - Long swings in hang, face in 1 or 2 rails - Elem. de imp. por susp. sobre 1 o 2 bandas					
1.	2.	<p>3. Moy à l'appui Moy to support Moy al apoyo (Moy)</p>  <p style="text-align: right;">$\phi_1 + \phi_2$ (M)</p>	<p>4. Moy carpé avec passe. l. jamb. éc. en arr. à l'app. renvs. Moy piked with straddle bwd to hdst. Moy carp. con pase de p. ab. at. al ap. inv. (Tippelt)</p>  <p style="text-align: right;">$\phi_1 + \phi_2$ (Ti)</p>	5.	6.
7.	8.	<p>9. Moy carpé avec 1/1 t. à la susp. brach. Moy piked with 1/1 t. to up. arm hang Moy carp. con 1/1 g. a la susp. braq. (Nolet)</p>  <p style="text-align: right;">$\phi_1 + \phi_2$ (No)</p>	<p>10. Tippelt et salto av. gr. ca. ou éc. a la susp. brach. Tippelt and salto fwd. t., p. or strad. to upper arm hang Tippelt y mortal ad. agr., carp o p. ab. a la susp. braq. (Tippelt)</p>  <p style="text-align: right;">M 1/2 1/2</p>	11.	12.
13.	14.	<p>15. Moy gr. à l'appui (sans lâchez prises) Moy t. to support (without grip release) Moy agr. al apoyo (sin dejar las presas) (Moy)</p> 	<p>16. Grand tour arr. avec disloc. av. (aussie av. 1/2 t.) Giant swing bwd. with inlocation fwd. (also with 1/2 turn) Molino at. con disloc. ad. (también con 1/2 g.) (Wells)</p>  <p style="text-align: right;">M 1/2 1/2</p>	17.	18.
19.	20.	<p>21. Grand tour arr. à l'app. renvs. Giant swing bwd. to hdst. Molino al apoyo inv. (Kenmotsu)</p>  <p style="text-align: right;">O 1/2 (ke)</p>	22.	23.	24.

A = 0,10	B = 0,20	C = 0,30	D = 0,40	E = 0,50	F = 0,60
GRUPO DE ELEMENTOS III: Eléments d'élan par la suspension sur 1 ou 2 barres - Long swings in hang, face in 1 or 2 rails - Elem. de imp. por susp. sobre 1 o 2 bandas					
25.	26.	<p>27. Grand tour arr. avec ¼ ou ½ t. à l'app. renvs. Giant swing bwd. with ¼ or ½ t. to hdst. Molino at. con ¼ o ½ g. al ap. inv.</p> 	<p>28. Grand tour arr. avec Diamidov à l'app. renvs. Giant swg. bwd. with Diamidov to hdst. Molino at. con Diamidov al ap. inv.</p> 	<p>29. Grand tour arr. avec 5/4 ou 3/2 Diamidov à l'app. renvs. G. swg. bwd. with 5/4 or 3/2 Diamidov to hdst. Molino at. con 5/4 o 3/2 Diamidov al ap. inv.</p> 	30.
31.	<p>32. S'abais. avec salto arr. tendu à la susp. Swing down with salto bwd. str. to hang Bajarse con mortal at. ext. a la susp.</p> 	<p>33. Grand tour arr. avec ½ t. à la susp. brach. Giant swing bwd. with ½ t. to up. arm hang Molino at. con ½ g. a la susp. braq. (Gushiken)</p> 	<p>34. Grand tour arr. avec ½ t. à l'appui Giant swing bwd. with ½ t. to support Molino at. con ½ g. al apoyo</p> 	35.	<p>36. Belle avec 1/1 tour Belle with 1/1 turn Belle con 1/1 g. (Quintero)</p> 
37.	<p>38. Grand tour arr. avec pass. i. jamb. éc. à la susp. brach. Giant swing bwd. w. strad. cut to up. arm hang Molino at. con pase de p. ab. a la susp. braq.</p> 	<p>39. Grand tour arr. avec pass. i. jamb. éc. à l'app. brach. Giant swing bwd. with straddle cut to support Molino at. con pase de p. ab. al apoyo (Korolev)</p> 	<p>40. Du gr. t. arr., double salto gr. à la susp. brach. Fr. giant. sw. bwd., dbl. salto t. to up. arm hang De molino at. doble mortal agr. a la susp. braq. (Belle)</p> 	<p>41. Belle carpé Belle piked Belle en carpa</p> 	42.
43.	44.	<p>45. Grand tour arr. et salto ca. avec ½ t. à la susp. sur l'extrém. Giant swing bwd. and salto with ½ t to hang on the end Molino at. y mortal carp. con ½ g. a la susp. sobre el extr. (Chartrand)</p> 	<p>46. Grand tour arr. et salto gr. ou ca. avec ½ t. à la susp. brach. ou susp. Giant swing bwd. et salto with ½ t or p. to up. arm hang or hang Molino at. y mortal agr. o carp. con ½ g. a la susp. braq. o susp.</p> 	47.	<p>48. Grand tour arr. avec ½ t. et 3/2 salto av. à la susp. brach. Giant swing bwd. with ½ t. and 3/2 salto fwd to up. arm hang Molino at. con ½ g. y 3/2 mortal ad. a la susp. braq. (Tanaka)</p> 

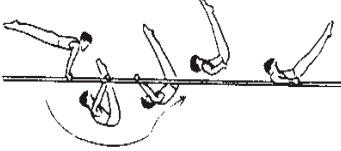
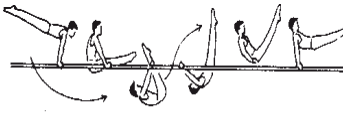
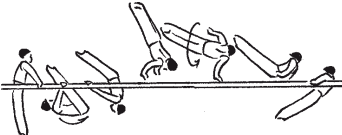
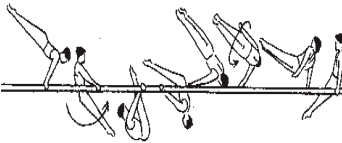
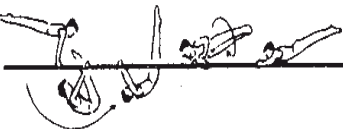
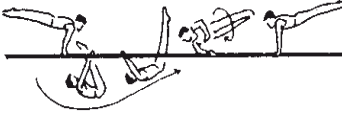
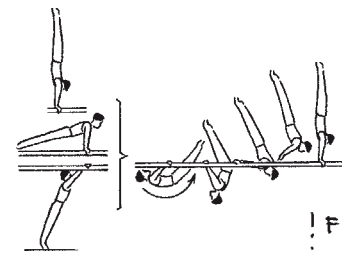
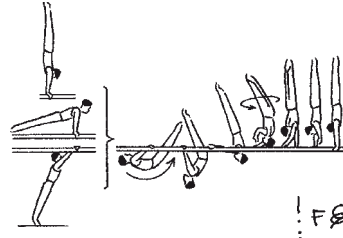
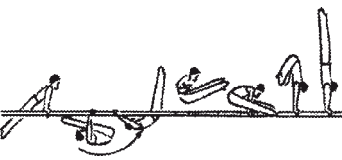
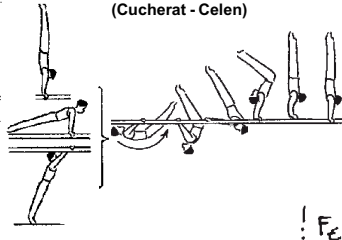
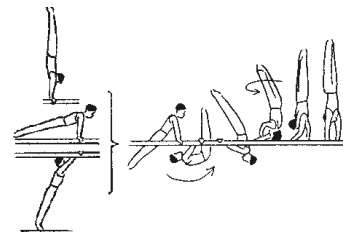
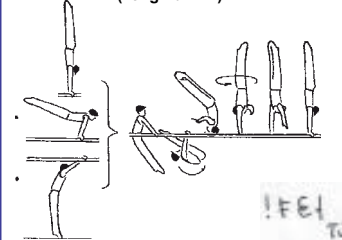
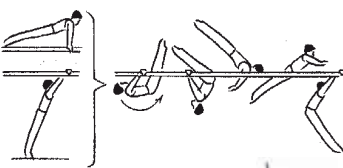
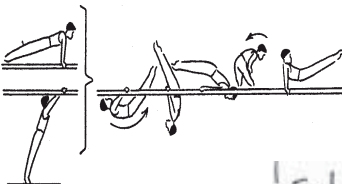
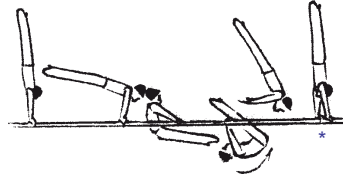
A = 0,10	B = 0,20	C = 0,30	D = 0,40	E = 0,50	F = 0,60
GRUPO DE ELEMENTOS III: Eléments d'élan par la suspension sur 1 ou 2 barres - Long swings in hang, face en 1 or 2 rails - Elem. de imp. por susp. sobre 1 o 2 bandas					
<p>49. Bascule d'élan un ou deux barres <i>Glide kip one or two rails</i> Báscula de impulso una o dos bandas</p>  <p style="text-align: right;">~!</p>	<p>50. Bascule avec 1/2 t. à l'appui <i>Glide kip. with 1/2 t. to support</i> Báscula con 1/2 g. al ap. inv.</p>  <p style="text-align: right;">~E!</p>	<p>51. Bascule d'élan arr. à l'app. renvs. <i>Glide kip bwd. to hdst.</i> Báscula de impulso at. al ap. inv.</p>  <p style="text-align: right;">~1↓</p>	52.	53.	54.
55.	<p>56. Bascule en pass. l. jamb. éc. en arr. à l'app. renvs. sur 1 ou 2 b. <i>Glide kip to strad. cut bwd. hdst. on 1 or 2 r.</i> Báscula pasando p. ab. al apoyo inv. sobre 1 o 2 b.</p>  <p style="text-align: right;">~<↓</p>	57.	58.	59.	60.
61.	<p>62. Bascule d'élan par l'éq. éc. à l'app. renvs. <i>Glide kip through L-sit strad. to hdst.</i> Báscula de imp. por el lat. p. ab. al apoyo inv.</p>  <p style="text-align: right;">~<↓</p>	<p>63. Bascule d'élan par l'éq. à l'app. renvs. <i>Glide kip through L-sit p. to hdst.</i> Báscula de imp. por el lat. al apoyo inv.</p>  <p style="text-align: right;">~L↓</p>	<p>64. Bascule d'élan par l'éq. ca. à l'app. renvs. et saut avec 3/4 t. ou plus <i>Glide kip through L-sit p. to hdst. and hop with 3/4 t or more</i> Báscula de imp. por el lat. al ap. inv. y salto</p>  <p style="text-align: right;">~L↑E</p>	65.	66.
67.	<p>68. Bascule d'élan par l'éq. jamb. lev. vert. et saut avec 1/2 t. à la susp sur l'autre barre <i>Glide kip through V-sit and hop 1/2 turn to hang on other rail</i> Báscula de imp. por el lat. p. lev. vert. y salto con 1/2 g. a la susp. sobre la otra banda. (Li Donghua)</p>  <p style="text-align: right;">~L↑E;</p>	69.	70.	71.	72.

A = 0,10	B = 0,20	C = 0,30	D = 0,40	E = 0,50	F = 0,60
GRUPO DE ELEMENTOS IV: Etablissement avant en tournand and arriere - Underswings - Dominaciones adelante volteando atrás					
<p>1. Bascule allemande à la susp. brach. <i>Cast to upper arm hang</i> Ballestón alemán a la susp. braquial</p>  <p style="text-align: right;">!N</p>	<p>2. Bascule allemande à l'appui <i>Cast to support</i> Ballestón alemán al apoyo</p>  <p style="text-align: right;">!N</p>	<p>3. Etablis. av. en tourn. en arr. avec ½ t. à la susp brach.. <i>Felge with ½ t. to upper arm hang</i> Domin. ad. volteando at. con ½ g. a la susp. braq.</p>  <p style="text-align: right;">!NE</p>	<p>4. Etablis. av. en tourn. en arr. avec ½ t. à l'app. <i>Felge with ½ t. to rear support</i> Felge con ½ g. al apoyo por detras</p>  <p style="text-align: right;">!NE!</p>	5.	6.
7.	<p>8. Bascule allem. avec ½ t. à la susp brach. <i>Cast with ½ t. to up. arm hang</i> Ballestón alemán con ½ g. a la susp. braq.</p>  <p style="text-align: right;">!NE</p>	<p>9. Bascule allem. avec ½ t. à l'appui <i>Cast with ½ t. to support</i> Ballestón alemán con ½ g. al apoyo</p>  <p style="text-align: right;">!NE!</p>	<p>10. Etablis. av. en tourn. en arr. à l'app. renvs. <i>Basket to handstand</i> Felge al apoyo inv.</p>  <p style="text-align: right;">!F</p>	<p>11. Etablis. av. en tourn. en arr. avec 1/4 ou ½ t. à l'app. renvs. <i>Basket with 1/4 or ½ t. to handstand</i> Felge con 1/4 o ½ g. al apoyo inv.</p>  <p style="text-align: right;">!FE!</p>	12.
13.	14.	<p>15. Bascule allem. en pass. l. jamb. éc. en arr. à l'app. renvs. <i>Cast to straddle cut backward to handstand</i> Ballestón alemán pasando p. ab. at al apoyo inv. Arican</p> 	<p>16. Etablis. av. en tourn. en arr. avec dislocation (pr. cub) et saut à l'app. renvs. <i>Basket with inlocation (el-grip) and hop to hdst.</i> Felge con disloc. (presa cub.) y salto al ap. inv. (Cucherat - Celen)</p>  <p style="text-align: right;">!FE!</p>	<p>17. Etablis. av. en tourn. en arr. avec 3/4 t. à l'app. renvs. <i>Basket with 3/4 t. to handstand</i> Felge con 3/4 g. al apoyo inv.</p> 	<p>18. Etablis. av. en tourn. en arr. avec 1/1 t. à l'app. renvs. <i>Basket with 1/1 t. to handstand</i> Felge con 1/1 g. al apoyo inv. (Teng Hai Bin)</p>  <p style="text-align: right;">!FE!</p>
19.	<p>20. Etablis av. en tourn. avec transport à la susp. <i>Basket with travel to hang</i> Felge con desplazam. a la susp.</p>  <p style="text-align: right;">!F!</p>	<p>21. Tour d'app. en pass. l. jamb. éc. av. à l'appui <i>Basket with immed. straddle cut to support</i> Felge pasando las p. ab. ad. al apoyo</p>  <p style="text-align: right;">!FL</p>	22.	<p>23. Etablis. av. en tourn. en arr. a à l'app. renvs. dans une barre <i>Basket to one rail handstand</i> Felge al apoyo invertido en euna banda Chiario</p>  <p style="text-align: right;">*</p>	24.

* Min. 1 sec. / Min. 1 sec. / Min. 1 seg.

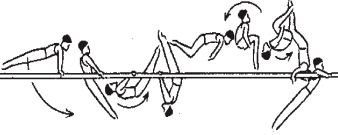
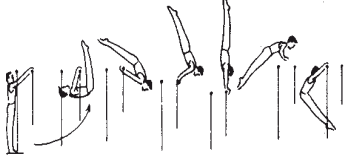
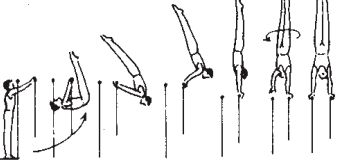
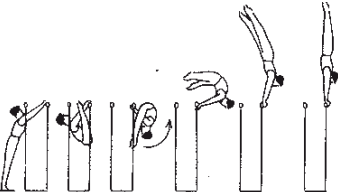
A = 0,10	B = 0,20	C = 0,30	D = 0,40	E = 0,50	F = 0,60
GRUPO DE ELEMENTOS IV: Etablissement avant en tournand and arriere - Underswings - Dominaciones adelante volteando atrás					
<p>25. Tour d'appui avant à l'appui <i>Basket forward to support</i> Felge ad. al apoyo</p>  <p style="text-align: right;">! 2 !</p>	<p>26. Tour d'appui avant avec 1/2 t. à l'appui <i>Basket forward with 1/2 t. to support</i> Felge ad. con 1/2 g. al apoyo</p>  <p style="text-align: right;">! 2 1/2 !</p>	<p>27.</p>	<p>28. Etablis. av. en tourn. en arr. avec salto arr. gr. à la susp. brach. <i>Basket with salto bwd t. to up. arm hang</i> Felge con mortal at. agr. a la susp. braq. (Tejada)</p>  <p style="text-align: right;">! 5 1/2 Ta</p>	<p>29.</p>	<p>30.</p>
<p>31.</p>	<p>32. Etablis. av. en tourn. en arr. à l'app. renvs. et saut sur l'autre barre <i>Shoot up to hdst. and hop to other rail</i> Felge en una banda saltando sobre la otra banda</p>  <p style="text-align: right;">! F / ↑ !</p>	<p>33.</p>	<p>34. Etablis. av. en tourn. en arr. avec 1/4 t. à l'app. renvs. <i>Shoot up with 1/4 t. to hdst.</i> Felge en una banda con 1/4 g. al ap. inv.</p>  <p style="text-align: right;">! F 1/4 !</p>	<p>35.</p>	<p>36.</p>
<p>37.</p>	<p>38.</p>	<p>39.</p>	<p>40. Etablis. av. en tourn. en arr. éc. à l'app. renvs sur 1 barre <i>Straddled shoot to hdst on 1 rail</i> Felge en 1 banda p. ab. al ap. inv. sobre 1 banda.</p>  <p style="text-align: right;">F !</p>	<p>41.</p>	<p>42.</p>
<p>43.</p>	<p>44.</p>	<p>45.</p>	<p>46.</p>	<p>47.</p>	<p>48.</p>

A = 0,10

B = 0,20

C = 0,30

D = 0,40

E = 0,50

F = 0,60

GRUPO DE ELEMENTOS V: Sorties - Dismounts - Salidas

1. Salto av. carpé ou tendu
Salto fwd. piked or stretched
Mortal ad. carp. o ext.

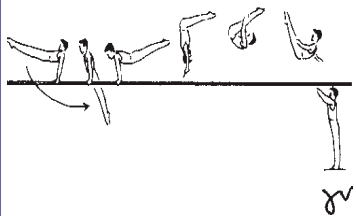

2. Salto av. carpé ou tendu avec 1/2 t.
Salto fwd. piked or str. with 1/2 t.
Mortal ad. carp. o ext. con 1/2 g.

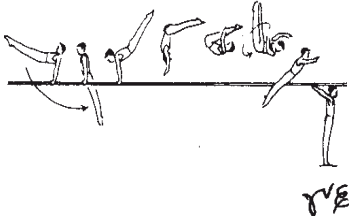

3. Salto av. carpé ou tendu avec 1/1 ou 3/2 t.
Salto fwd. piked or str. with 1/1 or 3/2 t.
Mortal ad. carp. o ext. con 1/1 o 3/2 g.

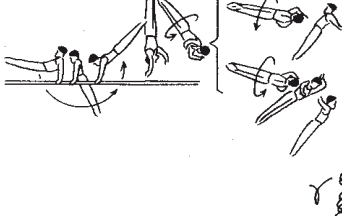

4. Salto av. carpé ou tendu avec 2/1 ou 5/2 t.
Salto fwd. piked or str. with 2/1 or 5/2 t.
Mortal ad. carp. o ext. con 2/1 o 5/2 g.

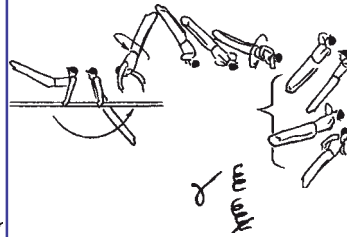

5. Double salto av. gr.
Double salto fwd. t.
Doble mortal ad. agr.

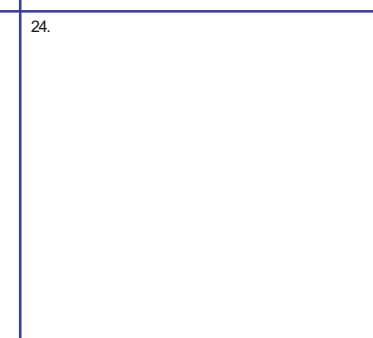
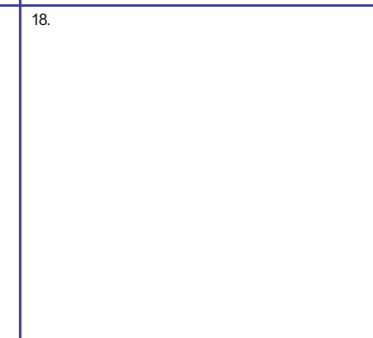
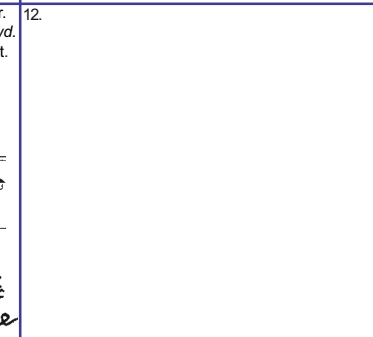
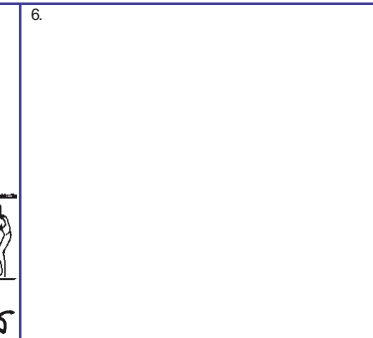
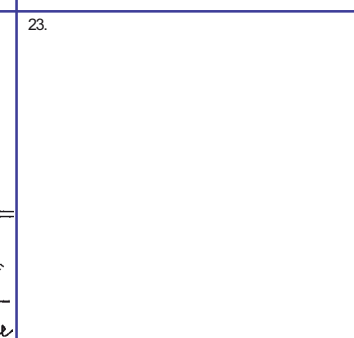
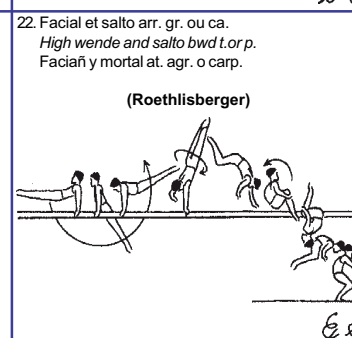
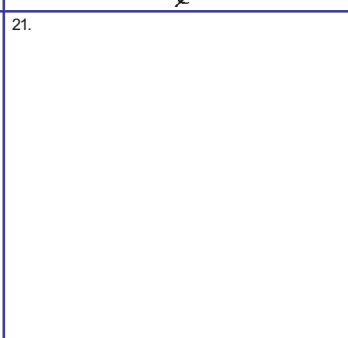
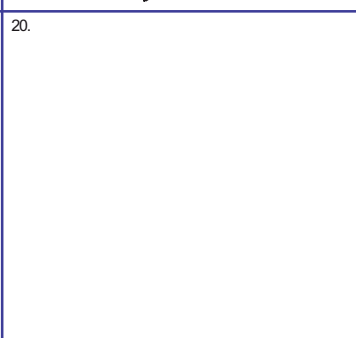
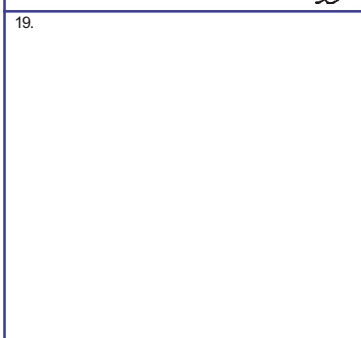
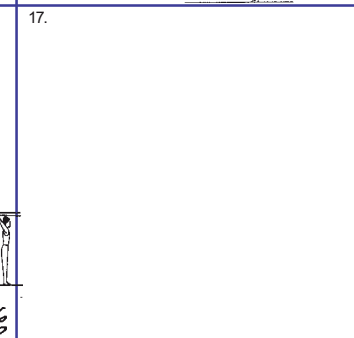
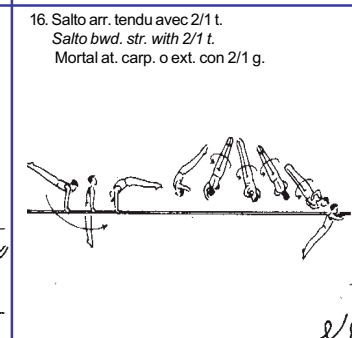
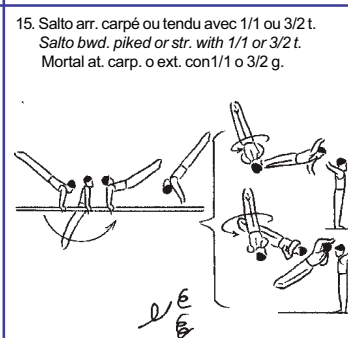
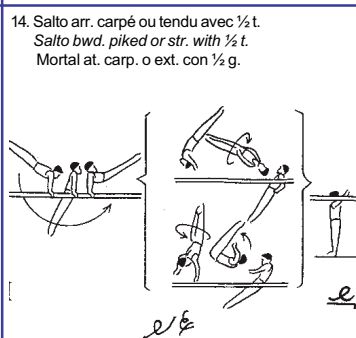
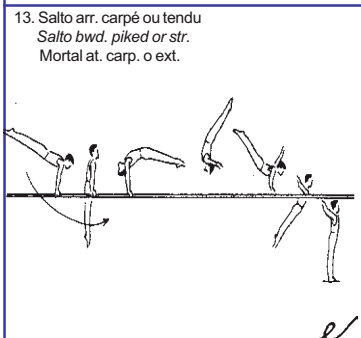
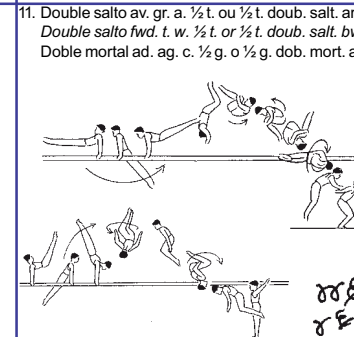
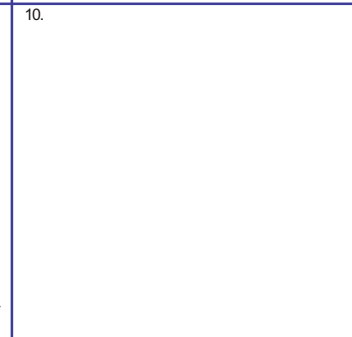
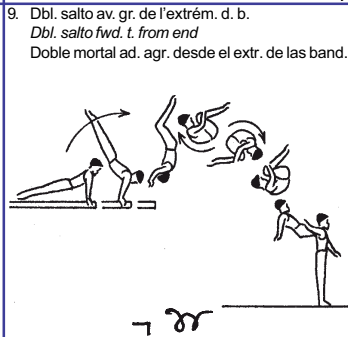
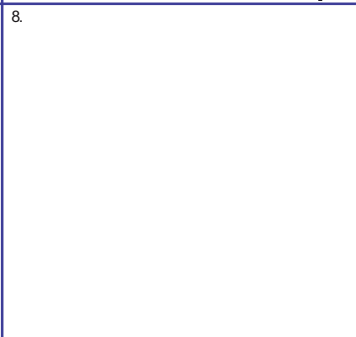
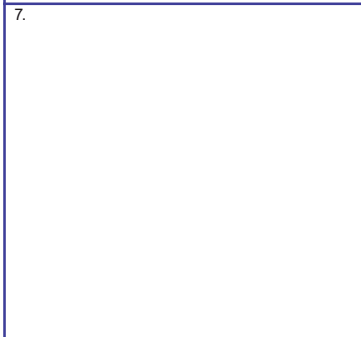
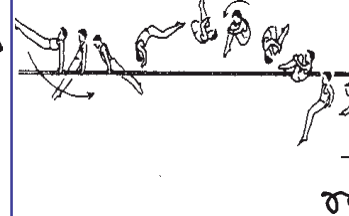

A = 0,10

B = 0,20

C = 0,30

D = 0,40

E = 0,50

F = 0,60

GRUPO DE ELEMENTOS V: Sorties - Dismounts - Salidas

25.

26. Dbl. salto arr. gr. de l'extrém. d. b.
Double salto bwd. t. from end
Doble mortal agr. at. desde el extr. de las ban.

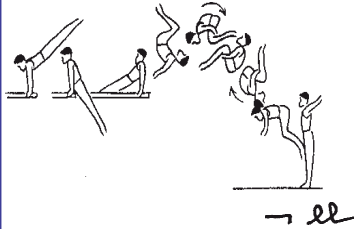

27. Double salto arr. gr.
Double salto bwd. t.
Doble mortal at. agr.

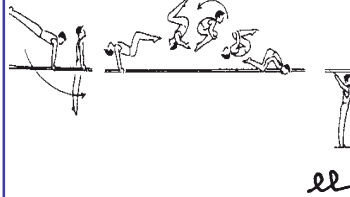

28. Double salto arr. ca.
Double salto bwd. p.
Doble mortal at. carp.

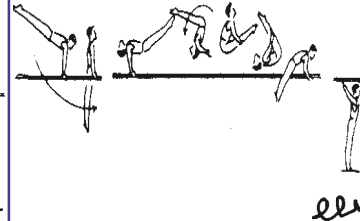

29.

30. Double salto arr. gr. avec 1/1 t.
Double salto bwd. t. with 1/1 t.
Doble mortal at. agr. con 1/1 Dr.
(Hiroyuki Kato)

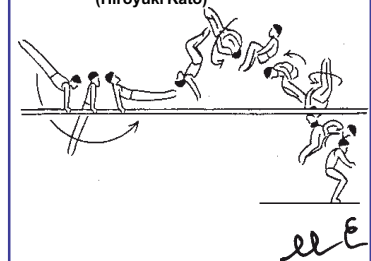

31. De la susp. sur l'extrém., salto arr. tendu
From hang on end, salto bwd. stretched
De la susp. sobre el extr., mortal at. ext.

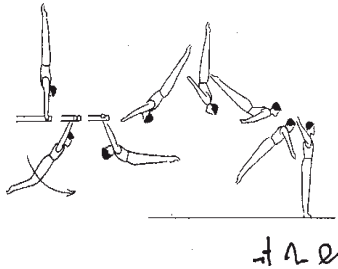

32. De la susp. sur l'extrém., dbl. salto arr. gr.
From hang on end, dbl. salto bwd. t.
De la susp. sobre el extr., doble mortal at. agr.

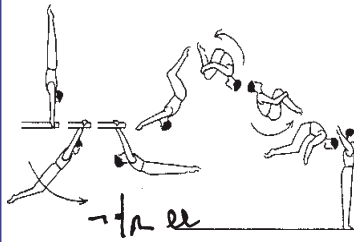

33. De la susp. sur l'extrém., dbl. salto arr. carpe.
From hang on end, dbl. salto bwd. piked.
De la susp. sobre el extr., doble mortal at. carp.

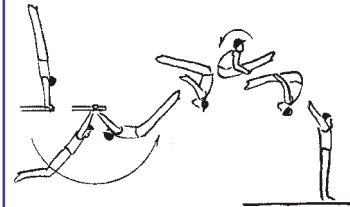

34. De la susp. sur l'extrém., dbl. salto arr. gr. avec 1/1 t.
From hang on end, dbl. salto bwd. t. with 1/1 t.
De la susp. sobre el extr., doble mortal at. agr. con. 1/1 g.

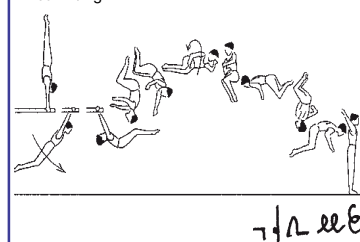

35.

36.

37.

38.

39.

40.

41.

42.

43.

44.

45.

46.

47.

48.

Presenting: The Pegases **FAMILY**



janssen • fritsen

Top Equipment for Top Gymnasts

Janssen-Fritsen Gymnastics b.v. • Phone: +31 492 530930 • E-mail: export@janssen-fritsen.nl • www.janssen-fritsen.com

Chapitre 12 : Barre fixe

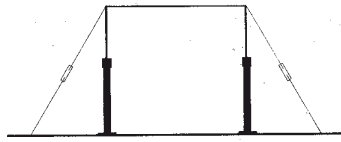

Hauteur : 260 cm à partir de l'arête supérieure du tapis, 280 cm du sol

Article 46: Description de l'exercice à la barre fixe

Pour illustrer les nombreuses possibilités de l'engin, un exercice moderne à la barre fixe est une présentation dynamique enchaînant des éléments d'élan, des rotations et des parties volantes sans arrêt exécutés près et loin de la barre en prises diverses.

Article 47: Remarques concernant la présentation de l'exercice

- De la station jambes serrées ou d'un élan, le gymnaste doit sauter ou être soulevé à la suspension avec ou sans balancement avec une bonne tenue. L'évaluation commence au moment où le gymnaste quitte le sol.
- Le gymnaste ne doit inclure dans son exercice que des éléments qu'il peut exécuter en toute sécurité et qu'il maîtrise parfaitement du point de vue esthétique et technique.
- Les exigences d'exécution et de composition de l'exercice sont:
 - L'exercice ne doit contenir que des éléments d'élan sans arrêt.
 - Pour les éléments avec tours, on applique le diagramme suivant en cas de déviation par rapport à la position finale prescrite du corps (au moment de la reprise):

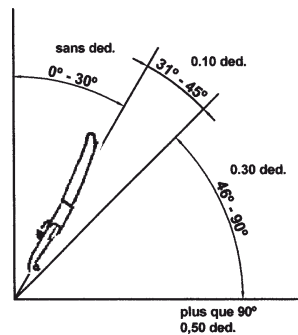

- Le gymnaste doit présenter une nette élévation du corps au-dessus de la barre lors de la phase d'envol des élém. volants.
- Les élanés en arrière à l'appui qui ne se terminent pas par une partie de valeur et à la fin desquels le gymnaste s'élance

Chapter 12: Horizontal Bar

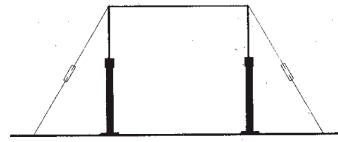

Height: 260 cm from top of mat, 280 cm from the floor

Article 46: Description of an Horizontal Bar Exercise

A contemporary Horizontal Bar Exercise must be a dynamic presentation that consists entirely of the fluid connection of swinging, turning, and flight elements alternating between elements performed near to and far from the bar in a variety of hand grips so as to demonstrate the full potential of the apparatus.

Article 47: Information about Exercise Presentation

- The gymnast must jump or be assisted to a still or swinging hang on the Horizontal Bar from a still stand with legs together or from a short run, but always with good form. The evaluation begins from the moment the gymnast leaves the floor.
- The gymnast must include only elements that he can perform with complete safety and a high degree of aesthetic and technical mastery.
- Other execution and exercise construction expectations are:
 - The exercise must consist entirely of swings without stops or pauses.
 - For elements which include turns, deviations from the prescribed turning end body position (during the re-grasping moment) will be applied according with the following specific chart.

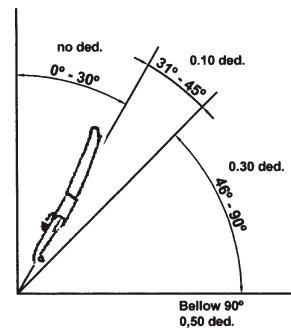

- Flight elements must demonstrate a conspicuous rise of the body during the flight phase.
- Back swings in support (cast swings) that do not lead to at least a value part but simply reverse direction and swing

Capítulo 12: Barra Fija

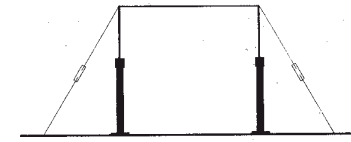

Altura: 260 cm de la superficie de la colchoneta, 280 cm desde el suelo

Artículo 46: Descripción de un ejercicio de barra fija

Un ejercicio de barra contemporáneo debe presentar una ejecución dinámica que consista exclusivamente de conexiones fluidas de impulsos, giros y sueltas, alternándose con elementos realizados cerca y lejos de la barra, con variedad de presas para demostrar todo el potencial del aparato.

Artículo 47: Información sobre la presentación del ejercicio

- El gimnasta debe saltar o ser ayudado para subir o suspenderse de la barra, desde parado piernas juntas o desde una corta carrera, pero siempre en perfecta compostura. La evaluación comienza cuando el gimnasta levanta los pies del suelo.
- El gimnasta debe incluir sólo los elementos que pueda realizar con completa seguridad y gran dominio estético y técnico.
- Otras expectativas de ejecución y construcción son:
 - Los ejercicios deben contener exclusivamente elementos de impulso, sin paradas o pausas.
 - Para los elementos que incluyen giros, la desviación de la posición del cuerpo al final del giro (durante el momento del agarre) se tomarán de acuerdo al siguiente cuadro:

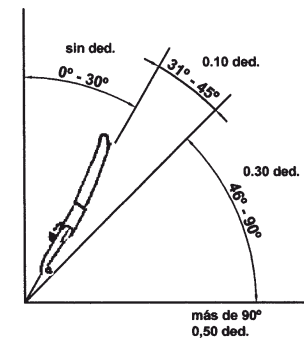

- Los elementos de suelta deben mostrar claramente elevación del cuerpo sobre la barra durante la fase de vuelo.
- Los balanceos atrás en apoyo (balanceos a impulso) que no contengan al menos una parte de valor en dirección

dans la direction opposée en susp. sont pénalisées comme erreurs de composition, chaque fois 0.30 points. Exemples:

- bascule pour passer au grand tour;
- bascule en prises dorsales, élan en arr. et Stalder;
- bascule en prises dors., élan en arr. et tour d'appui libre;
- élan en arrière à la suspension, changement sauté en prises dorsales et élan en avant.

4. Voir aussi la liste complète des fautes et des déductions relatives à la présentation de l'exercice au chapitre 6 et le tableau des déductions à l'article 24.

Article 48: Remarques concernant la note D

1. Les groupes d'éléments à la barre fixe sont les suivants:

- Longs élans en suspension avec ou sans rotations
- Eléments volants
- Eléments près de la barre
- Eléments en prises cubitales et en suspension dorsale et éléments en position dorsale
- Sorties

2. Remarques concernant les connexions:

Des points des connexions peuvent être accordés seulement dans les situations suivantes:

$$\begin{array}{l} \text{Eléments sur la barre} \\ \text{D ou E ou F} \end{array} + \begin{array}{l} \text{Eléments volants} \\ \text{D ou E ou F} \end{array} = \begin{array}{l} \text{Points de connexions} \\ 0,20 \end{array}$$

ou vice versa

$$\begin{array}{l} \text{Eléments volants} \\ \text{D ou E ou F} \end{array} + \begin{array}{l} \text{Eléments volants} \\ \text{C} \end{array} = \begin{array}{l} \text{Points de connexions} \\ 0,10 \end{array}$$

or vice versa

$$\begin{array}{l} \text{D ou E ou F} \\ \text{D ou E ou F} \end{array} + \begin{array}{l} \text{D ou E ou F} \\ \text{D ou E ou F} \end{array} = \begin{array}{l} \text{Points de connexions} \\ 0,20 \end{array}$$

3. Remarques et règles complémentaires:

- A moins d'indication contraire, les éléments qui figurent dans les tableaux de difficultés ont la même valeur et le même numéro d'identification qu'ils soient exécutés de l'appui renversé, d'un élan en arrière ou d'une autre position.
- A moins d'indication contraire, les éléments exécutés avec une "fausse" prise ou une prise atypique ont la même valeur et numéro que les éléments exécutés en prises normales.
- Les éléments qui doivent se terminer en prise cubitale des deux mains ont une valeur supérieure d'une degré que les mêmes éléments se terminent en prise cubitale d'une main.
- A moins qu'ils ne figurent dans les tableaux de difficultés, les éléments exécutés avec les pieds sur la barre ou à partir de cette position sont interdits (exception: éléments Piatti).
- Les éléments volants commençant ou avec reprise d'une main (ou en "fausse" prise) ont la même valeur et numéro que les éléments en commençant ou avec reprise des deux mains.
- Les éléments avec rotations longitudinales doivent refléter le fait font partie intégrante de la structure de l'élément et la rotation doit être amorcée dans la phase ascendante de l'élément (exception les élans Endo).

back down in or to a lower hang position are deducted, like composition errors each time with 0,30 points.

Specific examples of such layaways are:

- following a kip - cast and layaway to giant swing
- following a kip - cast in overgrip - straddle in to Stalder
- following a kip - cast in overgrip to free hip circle
- following a backward swing in hang - hop to overgrip - swing forward

4. For a full list of errors and deductions governing Exercise Presentation, see Chapter 6 and the summary of deductions in Article 24.

Article 48: Information about the D score

1. The Element Groups are:

- Long hang swings with and without turns
- Flight elements
- Elements near the bar ("in bar" elements)
- El-grip and dorsal hang elements and elements performed rearways to the bar
- Dismounts

2. Information about Connections

Connection point can be awarded only in the following situations:

$$\begin{array}{l} \text{On bar} \\ \text{D or E or F} \end{array} + \begin{array}{l} \text{Flight} \\ \text{D or E or F} \end{array} = \begin{array}{l} \text{Connection points} \\ 0,20 \end{array}$$

or vice versa

$$\begin{array}{l} \text{Flight} \\ \text{D or E or F} \end{array} + \begin{array}{l} \text{Flight} \\ \text{C} \end{array} = \begin{array}{l} \text{Connection points} \\ 0,10 \end{array}$$

or vice versa

$$\begin{array}{l} \text{D or E or F} \\ \text{D or E or F} \end{array} + \begin{array}{l} \text{D or E or F} \\ \text{D or E or F} \end{array} = \begin{array}{l} \text{Connection points} \\ 0,20 \end{array}$$

3. Additional information and regulations:

- Unless otherwise indicated, the value and identification numbers of elements listed in the Difficulty Tables are the same if performed from handstand, from a back swing, or from some other position.
- Unless otherwise indicated, elements have the same difficulty value and identification number when performed with the "wrong grip" or atypical grip positions.
- Elements that end in a double elgrip have one letter superior value than the same elements ending in one arm elgrip.
- Unless listed in the Difficulty Tables, elements with or from feet on the bar are not permitted (exception: Piatti elements).
- Starting or re-grasping flight elements with one hand (or "wrong grip") has the same value and identification number as starting or re-grasping with two hands.
- Elements with turns must show the turns as an integral part of the element being performed and the turn must be initiated on the way up (exception Endo type elements).

contraria o cayendo a la suspensión se penalizan, como errores de composición, cada vez con 0,30 puntos. Ejemplos específicos de tales cortes de vuelo son:

- Después de una kipe lanzarse a molino.
- Después de una kipe lanzarse presa dorsal a Stalder.
- Después de una kipe lanzarse presa dorsal a quinta
- Lanzarse atrás a la suspensión, cambio de salto a presa dorsal e impulso adelante

4. Para mayor información relativa a las faltas y deducciones de la presentación del ejercicio, ver capítulo 6 o el resumen de deducciones en el artículo 24.

Artículo 48: Información sobre la nota D

1. Los Grupos de elementos son:

- Impulsos en suspensión con o sin giro
- Elementos volantes (sueeltas)
- Elementos cerca de la barra
- Elementos en presa cubital y suspensión dorsal, y elementos con la barra detrás del cuerpo.
- Salidas

2. Información acerca de las conexiones:

Se pueden dar puntos por conexión en las siguientes situaciones:

$$\begin{array}{l} \text{Sobre la barra} \\ \text{D o E o F} \end{array} + \begin{array}{l} \text{Suelta} \\ \text{D o E o F} \end{array} = \begin{array}{l} \text{Puntos de conexión} \\ 0,20 \end{array}$$

o viceversa

$$\begin{array}{l} \text{Suelta} \\ \text{D o E o F} \end{array} + \begin{array}{l} \text{Suelta} \\ \text{C} \end{array} = \begin{array}{l} \text{Puntos de conexión} \\ 0,10 \end{array}$$

o viceversa

$$\begin{array}{l} \text{D o E o F} \\ \text{D o E o F} \end{array} + \begin{array}{l} \text{D o E o F} \\ \text{D o E o F} \end{array} = \begin{array}{l} \text{Puntos de conexión} \\ 0,20 \end{array}$$

3. Información adicional y reglas:

- A menos que se indique, el valor y el número de identificación de los elementos listados en las tablas de dificultad es el mismo si se realiza desde el apoyo invertido, de un impulso de atrás, u otra posición.
- A menos que se indique, los elementos tienen el mismo valor de dificultad y número de identificación cuando se realizan con la "presa contraria" o en presa normal.
- Los elementos que deban terminarse en presa cubital tienen valor superior en un grado que el que tienen los mismos elementos terminados en cubital de un brazo.
- A menos que este en las tablas, no se permiten elementos con pies apoyados en la barra (excepción: elementos Piatti)
- Comenzar o agarrar las sueeltas con una mano (o con "presa contraria") tienen el mismo valor y número de identificación que los agarres que las sueeltas con las dos manos
- En los elementos con giro, el giro debe formar parte integral del elemento que se realiza, comenzándose en la fase ascendente (excepto para los elementos del tipo Endo).

- g) Éléments avec changement sauté et rotations longitudinales: le gymnaste doit exécuter les rotations pendant le changement sauté et ne reprendre la barre avec la seconde main qu'après les avoir complétées. La reprise peut se faire d'abord d'une main, suivie de l'autre alors que le gymnaste complète la rotation. Les éléments sautés sont considérés comme terminés au moment où le gymnaste reprend la barre des deux mains.
- h) Les éléments en prises cubitales ne remplissent que l'exigence relative au groupe d'éléments dans lequel ils apparaissent:
- I. les éléments volants exécutés prise cubitale font partie du groupe d'éléments II;
 - II. les sorties exécutées de la prise cubitale font partie du groupe d'éléments V;
 - III. les élans Endo en prises cubitales font partie du groupe d'éléments IV.
- i) Remarques concernant l'élément Rybalko :
- Rybalko doit se terminer en prise cubitale des deux mains;
 - saut visible et non avec la rotation autour du premier bras d'appui après le reprise de la barre;
- j) Les éléments en tournant en appui sur un bras doivent être considérés comme terminés au moment où la deuxième main reprend la barre.
- 4 Sauf indication contraire, la valeur de la plupart des éléments des groupes I, III et IV a été établie en fonction des principes suivants:
- a) l'élément de base a reçu une certaine valeur.
 - ½ tour n'augmente pas la valeur de l'élément
 - 1/1 tour fait augmenter la valeur d'un degré.
 - 1/1 tour ou plus avec reprise en double prise cubitale, fait augmenter la valeur des 2 degrés
 - Un changement sauté ne fait pas augmenter la valeur de l'élément
 - Reprendre la barre en prises cubitales de 2 mains fait augmenter la valeur d'un degré.
 - b) l'élément a la même valeur et le même numéro d'identification qu'il passe par-dessus la barre ou non, pourvu que les exigences relatives à l'amplitude soient remplies.
5. Les éléments volants exécutés de la prise cubitale et les sorties exécutés de la prise cubitale ou de la suspension dorsale ont la même valeur que les éléments correspondants exécutés en prises normales mais, à l'exception des sorties, n'ont pas le même numéro d'identification.
6. Un maximum de deux passages d'un bras sous la verticale sont permis et reconnus par le jury D.
7. Éléments avec tours: un exercice ne peut comprendre qu'une seule variante de prise d'un élément. Chronologiquement le deuxième même élément exécuté est considéré répétition.
- g) Elements with hops to handstand, which include turns, must initiate the turn during the hop and must re-grasp with the second hand only after the turn has been completed. A re-grasp may occur initially with one hand and then the second hand as the turn is completed. A hop element is considered finished at the moment that both hands re-grasp the bar.
- h) El-grip elements meet only the requirements for the Element Group in which they are listed.
- I. Flight elements from el-grip are considered to belong to Element Group II.
 - II. Dismounts from el-grip are considered to belong to Element Group V.
 - III. Endo swings in el-grip are considered to belong to Element Group IV.
- i) Expectation for Rybalko;
- Prerequisite condition for Rybalko is both hands in el-grip in end position.
 - Visible hop and fluid turn, not the turn on supporting arm.
- j) Turning elements in one hand support position must be considered as finished at the moment the gymnast re-grasps the bar with the second hand.
4. Unless otherwise indicated, for elements of Group I, III and IV, the following principles are used for the determination of difficulty:
- a) The value of the base element has been given a certain value.
 - A ½ turn does not increase the difficulty.
 - A 1/1 turn increases the difficulty by one letter.
 - A 1/1 turn or greater to both el-grip increases the difficulty by two letters.
 - A hop does not increase the difficulty.
 - Re-grasp in double el-grip increases the difficulty by one letter.
 - b) The element has the same value and identification number whether it crosses the bar or not, as long as the amplitude stipulations have been met.
5. Flight elements from el-grip and dismounts from el-grip or dorsal hang have the same value as elements performed in regular grip but, except for dismounts, are given a different identification number.
6. A maximum of two swings that pass through the lower vertical with one arm are permitted. A third such element will not be recognized by the D-jury.
7. Elements with turns: an exercise cannot include more than one grip variation of the same element. The second executed one in chronological order is considered as repetition
- g) Los elementos con salto al apoyo invertido que incluyan giros, deben iniciar el giro durante el salto y agarrar con la segunda mano después de que el giro haya sido completado. Un agarre puede hacerse inicialmente con una mano y la segunda después, cuando el elemento este totalmente girado. Un elemento de salto se considera acabado, en el momento que ambas manos agarran la barra.
- h) Los elementos cubitales cumplen sólo el requerimiento del grupo de elemento en el cual están listados.
- I. Las sueltas desde apoyo cubital se consideran que pertenecen al grupo de elemento II
 - II. Las salidas desde cubital se consideran que pertenecen al grupo de elemento V
 - III. Los Endo en presa cubital se consideran que pertenecen al grupo de elemento IV
- i) Expectativas para el Rybalko;
- El requisito previo para el Rybalko son ambas manos en cubital en la posición final.
 - Salto visible y giro fluido, sin girar en el apoyo de brazos.
- j) Los elementos que giran en apoyo sobre un brazo se consideran terminados en el momento que la segunda mano toma la barra.
- 4 A menos que se indique lo contrario, los elementos del grupo I, III y IV seguirán los siguientes principios para determinar la dificultad:
- a) Se ha dado el valor del elemento de base.
 - Un ½ giro no incrementa la dificultad
 - Un giro incrementa un grado la dificultad.
 - 1/1 giro o más a presa cubital incrementa la dificultad en dos letras
 - Un salto no incrementa la dificultad.
 - El agarre en cubital incrementa un grado la dificultad.
 - b) El elemento tiene el mismo valor y número de identificación si pasa por encima de la barra o no, siempre que las exigencias de amplitud sean cumplidas.
- 5 Las sueltas desde cubital o las salidas desde cubital o dorsal tienen el mismo valor que los elementos ejecutados con presa normal pero, excepto para las salidas, tienen un diferente número de identificación.
- 6 Está permitido un máximo de 2 vuelos pasando bajo la vertical con un brazo. Un tercer vuelo no se reconocerá por el Jurado D.
- 7 Elementos que incluyen giros: un ejercicio no puede incluir más de una variación de presa del mismo elemento. El que se ejecuta en segundo lugar se considera repetición

Exemples:

- Rybalko en prises cubitales, un autre Rybalko en prises mixtes ou prise d'une main n'est pas permis;
- Endo avec 1/1 tour en prises mixtes, un autre Endo avec 1/1 tour en double prise cubitale n'est plus permis.
- Stalder avec 1/2 tour en double prise cubitale, un autre Stalder avec 1/2 tour en prise mixte n'est plus permis

8. Voir aussi les règles qui régissent la non-reconnaissance des éléments et les autres aspects de la note D au chapitre 5 et le tableau des déductions à l'article 17.

Article 49

Tableau des fautes et des déductions pour la barre fixe

Faute	Petite 0.10	Moyenne 0.30	Grossière 0.50
Manque d'élan ou arrêt à l'appui renversé ou dans une autre position	+	+	
Manque d'amplitude lors des éléments volants	+	+	
Déviations par rapport au plan du mouvement	≤ 15°	>15°	
Abaissement en arrière		+	
Éléments non réglementaires exécutés avec pieds sur la barre ou à partir de cette position		+	
Plus de deux passages sous la verticale	non reconnaissance par le jury D et		
		+	
Bras flechis à la reprise après des éléments volants	+	+	
Genoux fléchis lors des actions de préparation	+		
	chaque fois		

Examples:

- If a Rybalko in double grip is executed - another Rybalko in mixed grip or one hand grip is not permitted;
- If an Endo with 1/1 turn in mixed grip is executed – another Endo with 1/1 turn in double grip is not permitted.
- If a Stalder 1/2 turn in double grip is executed – another Stalder 1/2 turn in mixed grip is not permitted

8. For a further list of regulations governing non-recognition of elements and other aspects of the "D score", see Chapter 5 and the summary of deductions in Article 17.

Article 49

Table of Specific Errors and Deductions for Horizontal Bar

Error	Small 0.10	Medium 0.30	Large 0.50
Lack of swing or pause in handstand or elsewhere	+	+	
Low amplitude on flight elements	+	+	
Deviation from plane of movement	≤ 15°	>15°	
Layaway on the back swing		+	
Illegal elements with or from feet on the bar		+	
Passing through lower vertical more than 2 times with one arm	Non-recognition by the D-jury and		
		+	
Bent arms on regripping following flight elements	+	+	
Bent knees during swing actions	+		
	each time		

Ejemplos:

- Si se ejecuta Rybalko cubital, no se permiten Rybalko a presa mixta o a un brazo.
- Si se ejecuta Endo con 1/1 giro a presa mixta, no se permite Endo con 1/1 giro en cubital.
- Si se ejecuta Stalder con 1/2 giro a cubital, no se permite Stalder con 1/2 giro a mixta.





8. Para mayor información con relación al no reconocimiento de los elementos y otros aspectos de la nota D, ver capítulo 5 y el resumen de deducciones en el artículo 17

Artículo 49

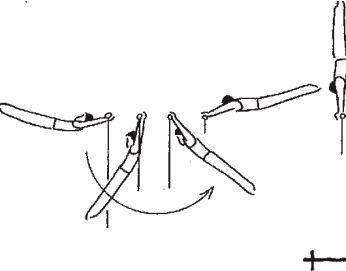
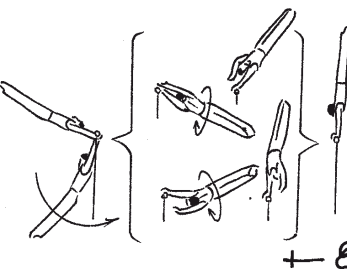
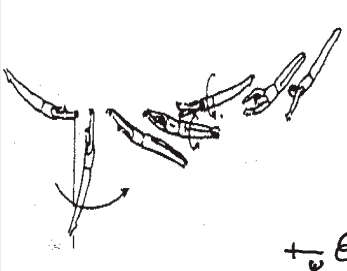
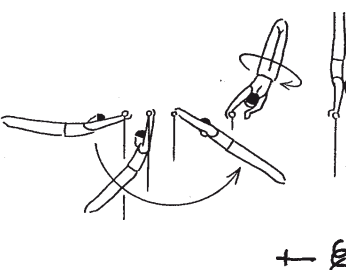
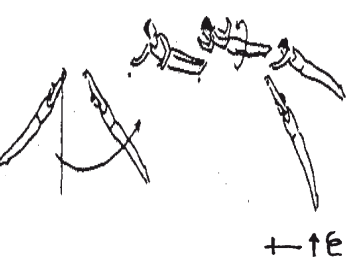
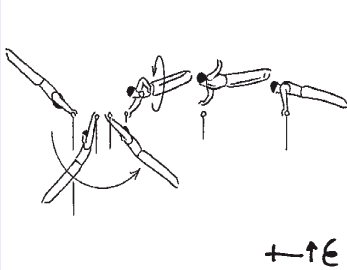
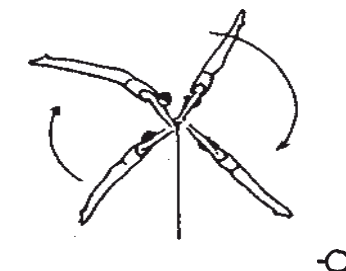
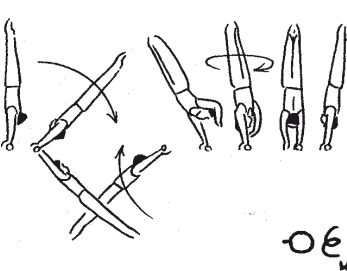
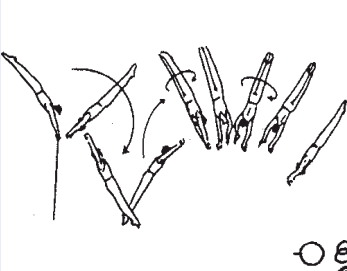
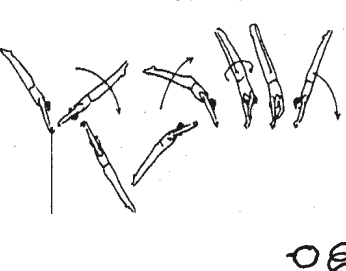
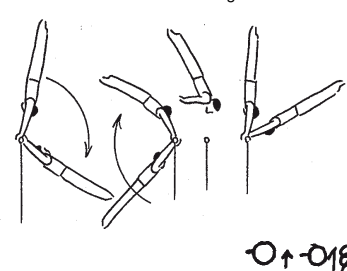
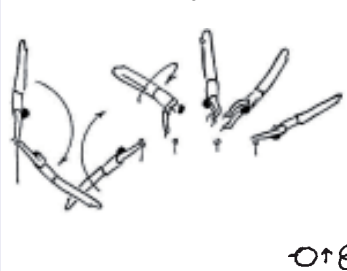
Tabla de faltas y deducciones específicas en Barra Fija

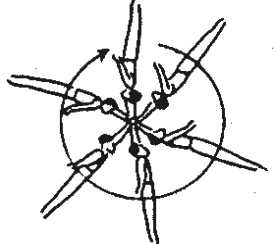
Falta	Pequeña 0.10	Media 0.30	Grande 0.50
Falta de impulso o pausa en apoyo invertido o en otro elemento	+	+	
Baja amplitud en las sueltas	+	+	
Desviación del plano de movimiento	≤ 15°	>15°	
Corte de vuelo en los impulsos atrás		+	
Elementos ilegales con o desde pies en la barra		+	
Pasar bajo la vertical más de 2 veces con un brazo	Sin reconocimiento (Jurado D) y		
		+	
Brazos doblados al agarrar después de las sueltas	+	+	
Doblar piernas durante las acciones de vuelo	+		
	cada vez		

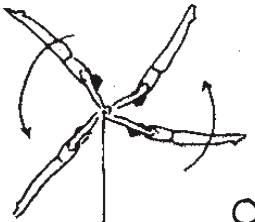
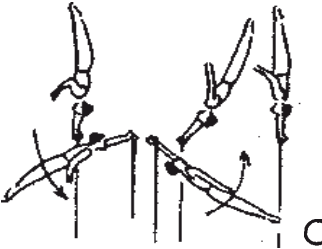
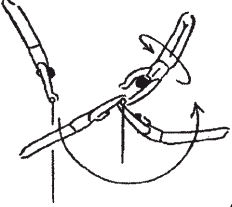
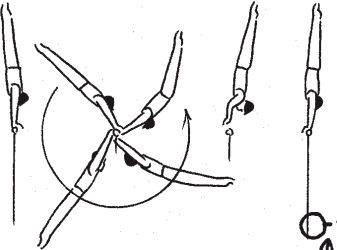
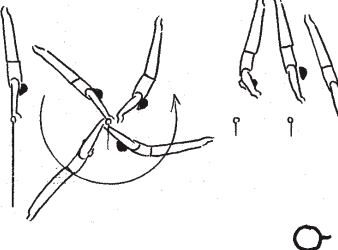
A = 0,10	B = 0,20	C = 0,30	D = 0,40	E = 0,50	F = 0,60
GRUPO DE ELEMENTOS I: Longs élans en suspension et rotations - Long hang swings and turns - Grandes vuelos en suspensión y rotaciones					
<p>1. Etablissement arr. à l'appui renvs. <i>Back uprise to handstand</i> Domin. at. al ap. inv.</p> 	<p>2. Etablis. arr. à l'app. renvs. av. 1/1 t. aussi a mixte <i>Back uprise to handstand with 1/1 turn also to mixt</i> Domin. at. al apoy. inv. con 1/1 g. también a mixta</p> 	<p>3. Etablis. arr. en pr. dors. et 1/1 t à l'appui renvs. <i>Back uprise in overgrip w. 1/1 turn to hdst.</i> Domin. at. en presa dor. y 1/1 g. al ap. inv.</p> 	4.	5.	6.
<p>7. Etablissement arr. à l'appui renvs. av. 1/2 t. <i>Back uprise to handstand with 1/2 turn</i> Domin. at. al ap. inv. con 1/2 g.</p> 	<p>8. Elancé en arr. et pirouette à la susp. <i>Swing bwd. and pirouette to hang</i> Domin. at. y Pirueta a la susp.</p> 	<p>9. Elancé en arr. et pirouette à l'appui <i>Swing bwd. and pirouette to support</i> Domin. at. y Pirueta al apoyo</p> 	10.	11.	12.
<p>13. Grand tour avant <i>Giant swing fwd.</i> Molino adelante</p> 	<p>14. Grand tour avant avec 1/1 tour prise mixte <i>Giant swing fwd. with 1/1 turn in mixt grip</i> Molino adelante con 1/1 g. en presa mixta</p> 	<p>15. Grand tour avant avec 1/1 tour en double cubital <i>Giant swing fwd. with 1/1 turn in double elgrip</i> Molino adelante con 1/1 g. en cubital</p> 	16.	17.	18.
<p>19. Grand tour avant avec 1/2 t. par l'app. renvs. <i>Giant swing fwd. with 1/2 t. thr. hdst.</i> Molino adelante con 1/2 g. por el ap. inv.</p> 	<p>20. Grand tour avant avec sauté ou avec 1/2 tour <i>Flying giant swing fwd. or with 1/2 turn</i> Molino ad. con salto o con 1/2 g.</p> 	<p>21. Grand tour avant avec 1/1 t. sauté <i>Flying giant swing fwd. with 1/1 t.</i> Molino adelante con 1/1 g. de saito</p> 	22.	23.	24.

A = 0,10	B = 0,20	C = 0,30	D = 0,40	E = 0,50	F = 0,60
GRUPO DE ELEMENTOS I: Longs élans en suspension et rotations - Long hang swings and turns - Grandes vuelos en suspensión y rotaciones					
25.	26. Grand tour avant d'un bras prises palm. (360°) <i>Giant swing fwd. with one arm in ungr. (360°)</i> Molino ad. de un brazo presa pal. (360°) 	27. Sur 1 bras, grand tour Av. avec 1/1 t. a pr. cub. et 1/1 t. a pr. palm. On 1 ar, giant swing fwd. w. 1/1 t. to el-grip and 1/1 t. to ugr. En un brazo, molino ad. con 1/1 g. a pr. cub y 1/1 g. a pre. pal. (Zou Li Min) 	28.	29.	30.
31. Grand tour arrière <i>Giant swing bwd.</i> Molino atrás 	32. Grand tour arr. d'un bras (360°) <i>One arm giant swing bwd. (360°)</i> Molino at. ce un brazo (360°) 	33.	34.	35.	36.
37. Grand tour arrière avec 1/2 tour <i>Giant swing bwd. with 1/2 turn</i> Molino at con 1/2 g. 	38.	39.	40.	41.	42.
43. Grand tour arrière sauté pr. palm. <i>Giant swing bwd. with hop to undergrip</i> Molino at. salto pr. pal. 	44. Grand tour arr. sauté <i>Flying giant swing bwd.</i> Molino at. con salto 	45. Grand tour arr. sauté avec 1/1 t. <i>Flying giant swing bwd. with 1/1 t.</i> Molino at. con salto con 1/1 g. (Quast) 	46. Grand tour arr. sauté avec 2/1 t. <i>Flying giant swing bwd. with 2/1 t.</i> Molino at. con salto con 2/1 g. 	47.	48.

A = 0,10

B = 0,20

C = 0,30

D = 0,40

E = 0,50

F = 0,60

GRUPO DE ELEMENTOS I: Longs élan en suspension et rotations - Long hang swings and turns - Grandes vuelos en suspensión y rotaciones

49.

50. Grand tour arr. avec 1/2 t. en pr. cub.
Giant swing bwd. with 1/2 t. to el-grip
Molino at. con 1/2 g. en pr. cub.

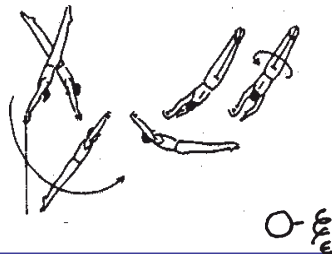

51. Élan en av. avec 1/1 t. en pr. cub.
Long swing fwd. with 1/1 t. to el-grip
Impulso at. con 1/1 g. en pr. cub.

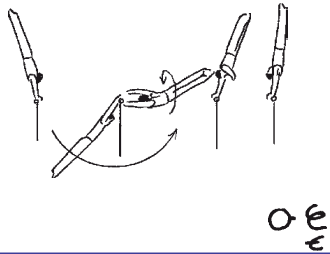

52.

53.

54.

55.

56. Élan en avant sauté en pr. cub.
Long swing fwd. with hop to el-grip
Impulso adelante salto a pr. cub.

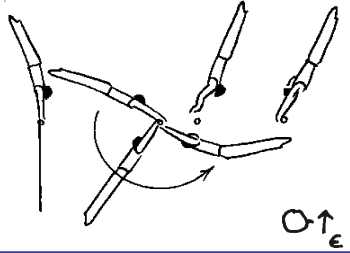

57.

58.

59.

60.

61.

62. Grand tour arr. sauté avec 1/2 t. en pr. cub.
Giant swing bwd. with hop 1/2 t. to el-grip
Molino at. con salto con 1/2 g. en presa cub.

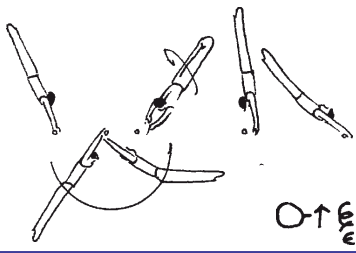

63. Grand tour arr. sauté avec 3/2 t. en pr. palm., pr. palm-cub
Giant swing bwd. with hop 3/2 t. to undergrip, mixed el-grip
Molino at. salto con 3/2 g. en pr. pal., pr. pal-cub.

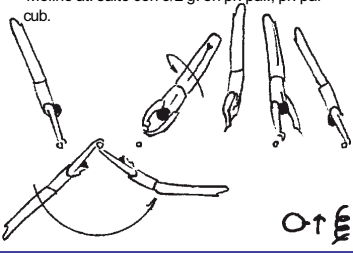

64. Grand tour arr. sauté avec 3/2 t. en pr. cub. double
Giant swing bwd. with hop 3/2 t. to double el-grip
Molino at. dalto con 3/2 g. en pr. cub. doble
(Rybalko)

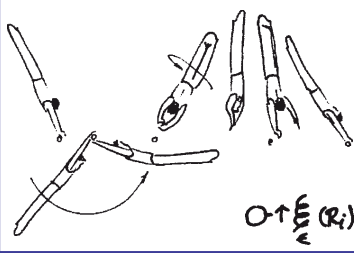

65.

66.

67.







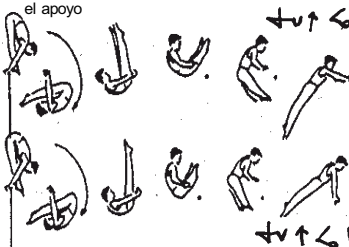

68.

69.

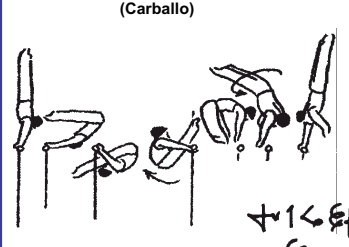
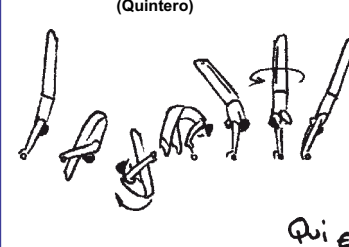
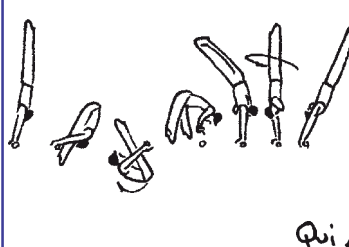
70.

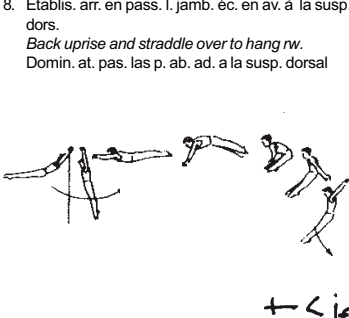
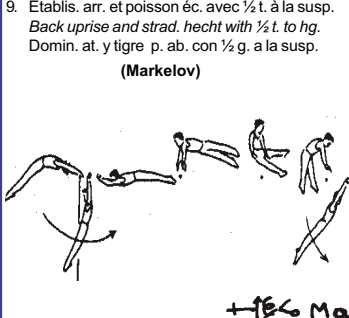
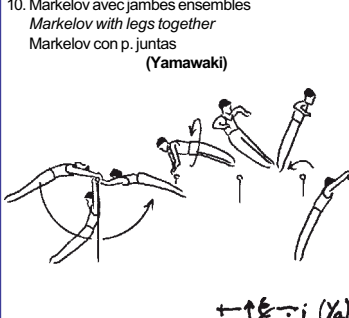
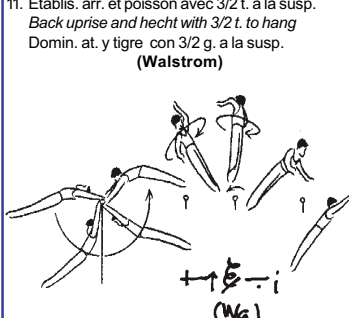
71.

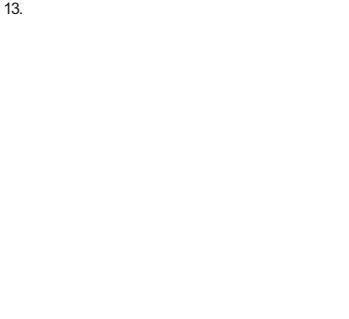
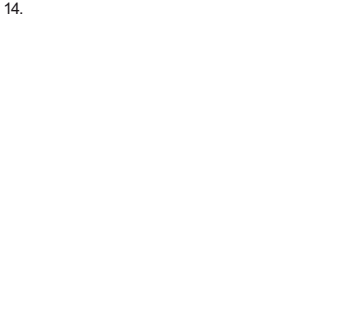
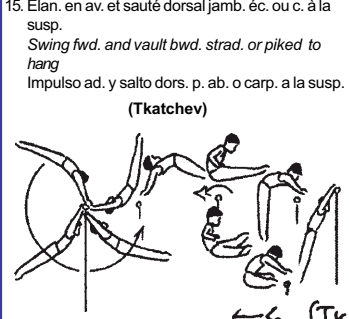
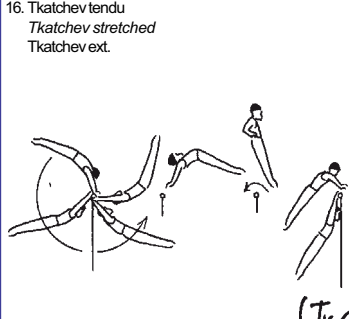
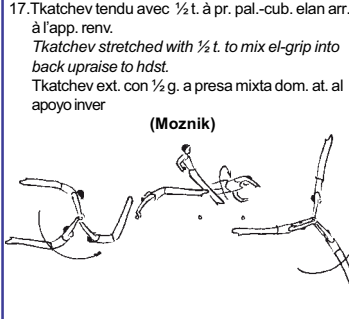
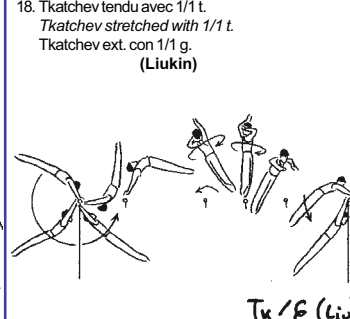
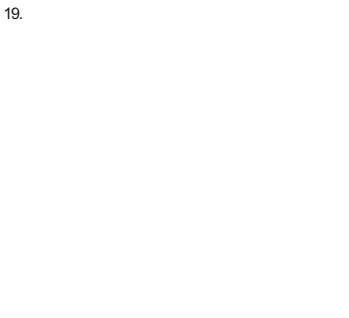
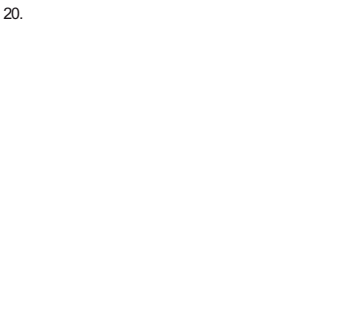
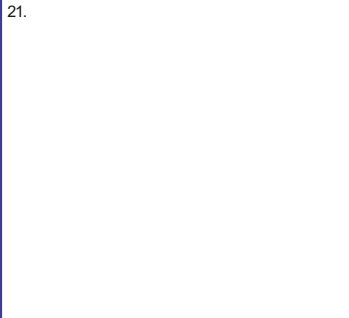
72.

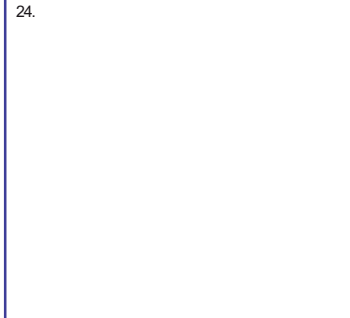
A = 0,10	B = 0,20	C = 0,30	D = 0,40	E = 0,50	F = 0,60
GRUPO DE ELEMENTOS II: Éléments volants - Flight elements - Suetas					
<p>1. Elan. circ. carpé en av. et pass. éc. en arr. à la susp. ou à l'appui Stoop circle fwd. to straddle cut to hang or sup. Impulso circ. carp. ad. pas. p. ab. at. a la susp. o el apoyo</p> 	<p>2. Elan. circ. carpé en av. et pass. éc. par l'app. renvs. Stoop circle fwd. to straddle cut through hdst. mpulso circ. carp. ad. pas. p. ab. al ap. inv.</p> 	<p>3. Elan. circ. carpé en av. et pass. éc. avec 1/2 t. Stoop circle fwd. to straddle cut with 1/2 t. mpulso circ. carp. ad. pas. p. ab. at. con 1/2 g.</p> <p>(Carballo)</p> 	<p>4. Carballo avec 1/2 t. aux pr. palm-cub. Carballo with 1/2 turn to mixed el-grip Carballo con 1/2 g. a pr. pal - cub</p> <p>(Quintero)</p> 	<p>5. Quintero en pr. cub. Quintero to el-grip Quintero en pr. cub.</p> 	<p>6.</p> 
<p>7.</p> 	<p>8. Etablis. arr. en pass. l. jamb. éc. en av. à la susp. dors. Back uprise and straddle over to hang rw. Domin. at. pas. las p. ab. ad. a la susp. dorsal</p> 	<p>9. Etablis. arr. et poisson éc. avec 1/2 t. à la susp. Back uprise and strad. hecht with 1/2 t. to hg. Domin. at. y tigre p. ab. con 1/2 g. a la susp.</p> <p>(Markelov)</p> 	<p>10. Markelov avec jambes ensemble Markelov with legs together Markelov con p. juntas</p> <p>(Yamawaki)</p> 	<p>11. Etablis. arr. et poisson avec 3/2 t. à la susp. Back uprise and hecht with 3/2 t. to hang Domin. at. y tigre con 3/2 g. a la susp.</p> <p>(Walstrom)</p> 	<p>12.</p> 
<p>13.</p> 	<p>14.</p> 	<p>15. Elan. en av. et sauté dorsal jamb. éc. ou c. à la susp. Swing fwd. and vault bwd. strad. or piked to hang Impulso ad. y salto dors. p. ab. o carp. a la susp.</p> <p>(Tkatchev)</p> 	<p>16. Tkatchev tendu Tkatchev stretched Tkatchev ext.</p> 	<p>17. Tkatchev tendu avec 1/2 t. à pr. pal.-cub. elan arr. à l'app. renv. Tkatchev stretched with 1/2 t. to mix el-grip into back upraise to hdst. Tkatchev ext. con 1/2 g. a presa mixta dom. at. al apoyo inver</p> <p>(Moznik)</p> 	<p>18. Tkatchev tendu avec 1/1 t. Tkatchev stretched with 1/1 t. Tkatchev ext. con 1/1 g. (Liukin)</p> 
<p>19.</p> 	<p>20.</p> 	<p>21.</p> 	<p>22. Elancé en av. et contre-salto av. éc. à la susp. Swing fwd. and counter salto fwd. strad. to hg. Impulso ad. y y contrasalto ad. p. ab. a la susp. (Xiao Ruizhi)</p> 	<p>23.</p> 	<p>24.</p> 

A = 0,10

B = 0,20

C = 0,30

D = 0,40

E = 0,50

F = 0,60

GRUPO DE ELEMENTOS II: Eléments volants - Flight elements - Sueltas

25.

26. Etablis. arr. et sauté carpé avec 1/2 t. à la susp.
Back uprise and piked vault with 1/2 t. to hang
Dominac. at. y salto carp. con 1/2 g. a la susp.
(Voronin)

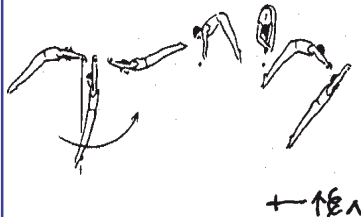

27. Elan circ. libre en arr. ca. ou éc. ou tour d'app.
avec Tkatchev éc.
Stalder, stoop circle or free hip circle bwd to
Tkatchev strad.
Impulso circ. libre at. carp. o p. ab. o giro de
apoyo con Tkatchev p. ab.

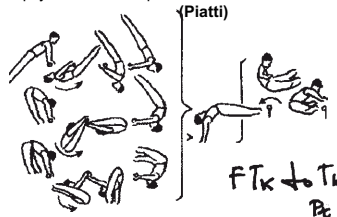

28. Piatti tendu
Piatti stretched
Piatti ext.

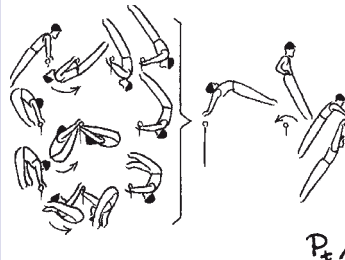

29.

30.

31.

32. Etablis. arr. et sauté dorsal avec 1/4 t. à la susp.
Back uprise and rear vault with 1/4 t. to hang
Domin. at y salto dorsal con 1/4 g. a la susp.

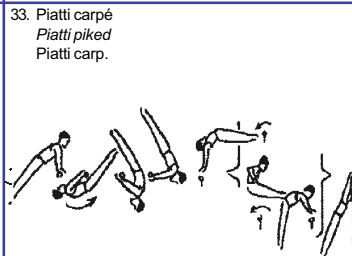
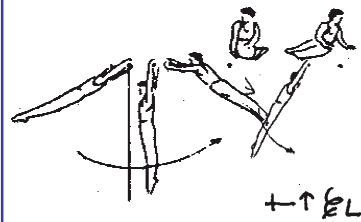

34.

35.

36. Piatti tendu avec 1/1 tour
Piatti stretched with 1/1 turn
Piatti ext. con 1/1 giro
(Suarez)

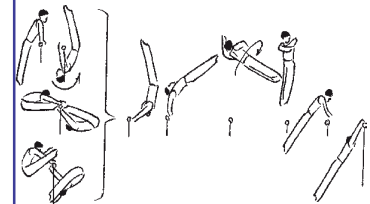

37.

38.

39. Elancé en arr. et salto av. gr., ca., ou éc. à la
susp., aussi de la pr. cubital
Swing bwd. and salto fwd. t., p. or strad. to hg.
also from el-grip
Imp. at. y mortal ad, agr., carp. o p. ab. a la susp.
también de cubital
(Jäger)

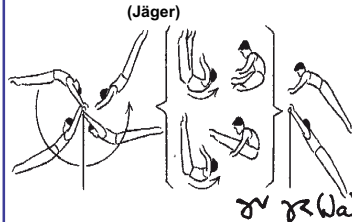

40. Salto avant tendu, aussi de la pr. cubital
Salto fwd. stretched, also from el-grip
Mortal ad. extendido, también de cubital
(Balabanov)

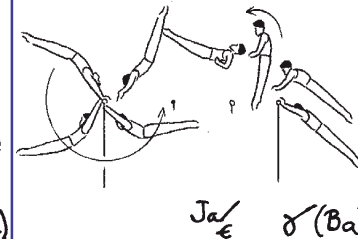

41. Salto avant tendu avec 1/1 t., aussi pr. cubital
Salto fwd. stretched with 1/1 t. also from el grip
Mortal ad. ext. con 1/1 g., también de cubital
(Winkler) (Pogorolev)

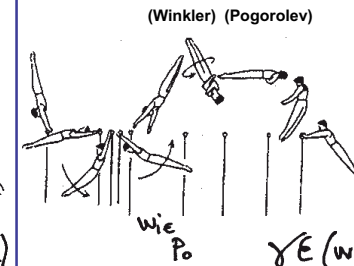

42.

43.

44.

45.

46.

47.

48.

A = 0,10

B = 0,20

C = 0,30

D = 0,40

E = 0,50

F = 0,60

GRUPO DE ELEMENTOS II: Eléments volants - Flight elements - Sueltas

49.

50.

51.

52. Salto av. par-dessus la barre gr. ou écarté
Salto fwd, tuck or straddled over the bar
Mortal ad. por encima de la b. agr. o p. ab.
(Gaylord)

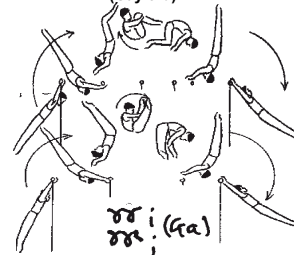

53. Gaylord with 1/2 t.
Gaylord with 1/2 t.
Gaylord con 1/2 g.
(Pegan)



Pa E (Pe)

54.

55.

56.

57. Grand tour tchéque et sauté dorsal jamb. éc. à la susp.
Czech giant and vault bwd. strad. to hang
Molino Checo y salto dorsal p. ab. a la susp.

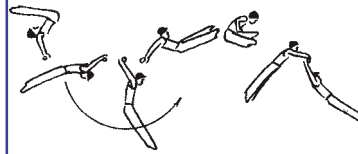

Pa ↑ Si

58.

59. Gaylord carpe
Gaylord piked
Gaylord carp.

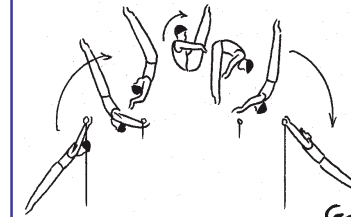

Pa v E

60. Pegan carpe
Pegan Pike
Pegan carpado

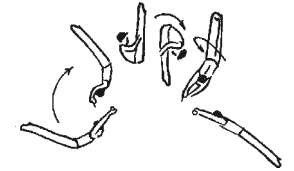

61.

62.

63. Elancé en av. et salto arr. éc. avec 1/2 t. à la susp.
Swing fwd. and salto bwd. strad. w. 1/2 t. to hg.
Lanzarse ad. y mortal aat. con 1/2 g. a la susp.
(Deltchev)

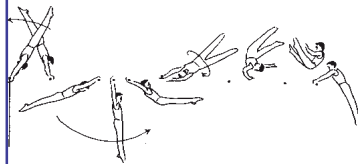

De

64.

65.

66. Kovacs tendu avec 1/1 tour
Kovacs stretched with 1/1 turn
Kovacs ext. con 1/1 giro
(Cassina)

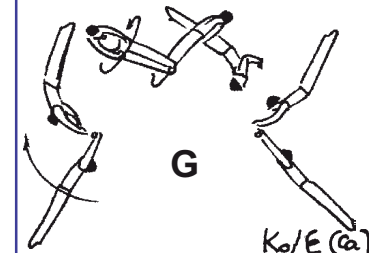

Ko/E (Ca)

67.

68.

69. Elancé en av. et salto arr. ca. avec 1/2 t. à la susp.
Swing fwd. and salto bwd. piked w. 1/2 t. to hang
Lanzarse ad. y mortal at. carp. con 1/2 g. a la susp.
(Gienger)

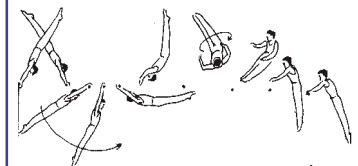

(Gi)

70.

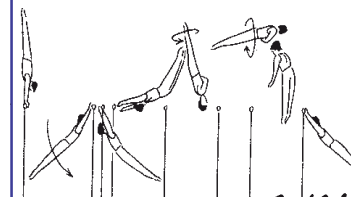

71. Elancé en av. et salto arr. avec 3/2 t. à la susp.
Swing fwd. and salto bwd. w. 3/2 t. to hang
Lanzarse ad. y mortal at con 3/2 t. a la susp.
(Deff)

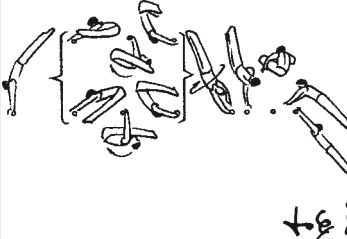
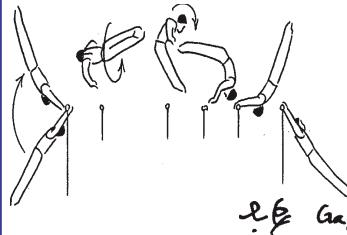
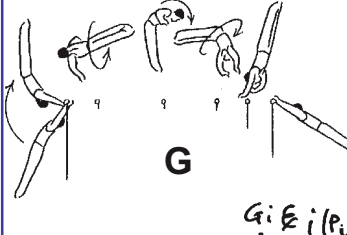
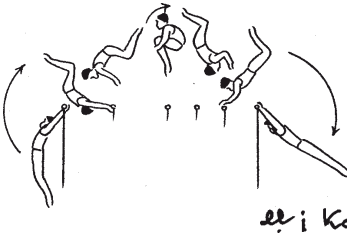
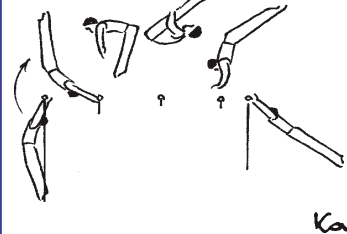
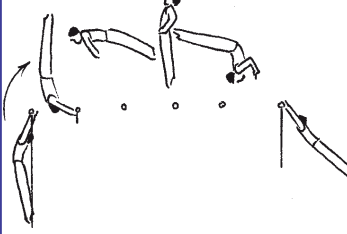
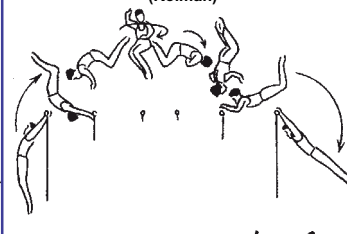
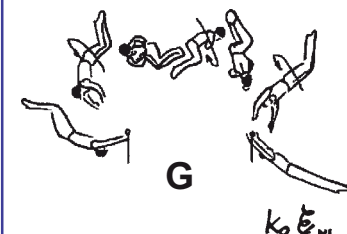

Gi/E (De)

72.

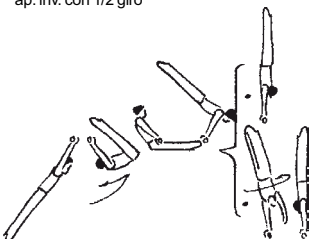
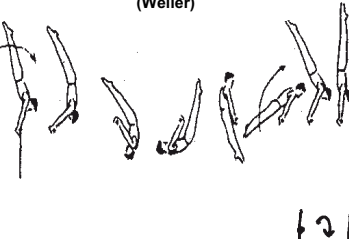
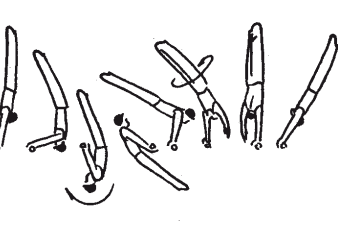
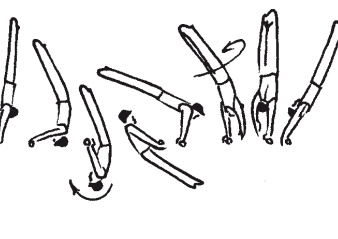
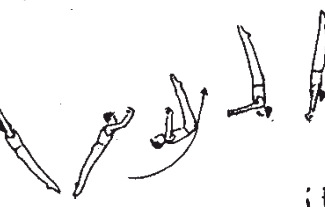
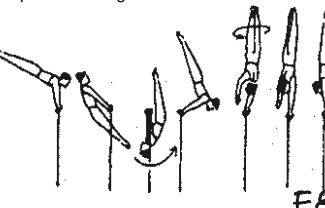

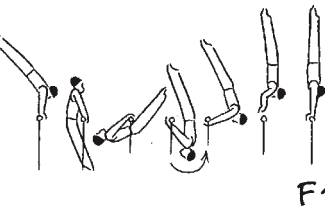
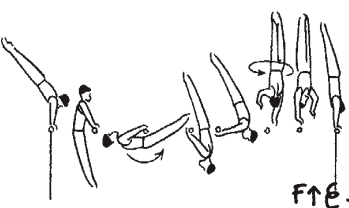

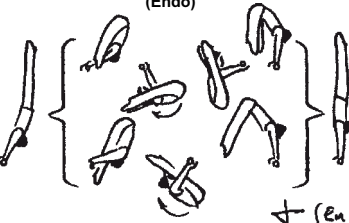
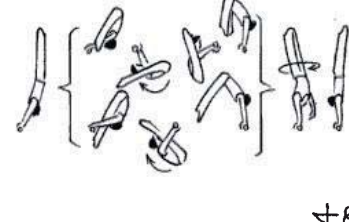
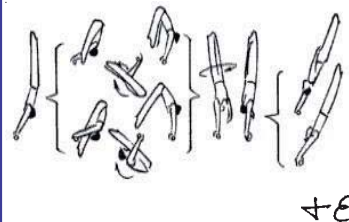
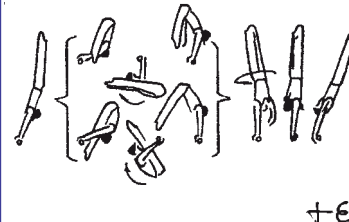
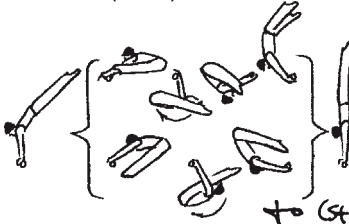
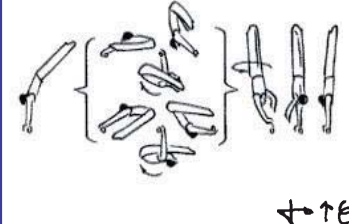
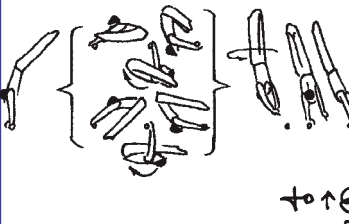
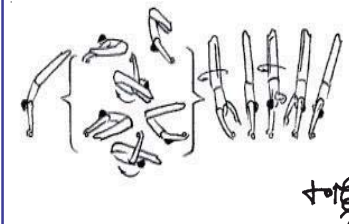
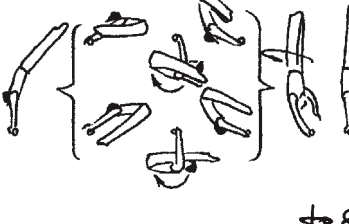
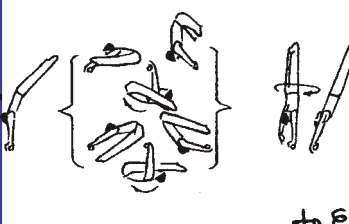
A = 0,10	B = 0,20	C = 0,30	D = 0,40	E = 0,50	F = 0,60
GRUPO DE ELEMENTOS II: Eléments volants - Flight elements - Seltas					
73.	74.	75. Stalder 1/2 t. et sauté dorsal avec ¼ t. à la susp. <i>Stalder 1/2 t. to rear vault with ¼ t. to hang</i> Stalder con 1/2 g. y salto dorsal con ¼ g. a la susp. 	76.	77. Gienger tendu par-dessus la barre <i>Gienger stretched over the bar</i> Gienger ext. por encima de la b. (Gaylord 2) 	78. Gienger avec ½ t. par-dessus la barre <i>Gienger with ½ t. over the bar</i> Gienger con. ½ g. por encima de la b. (Pineda) 
79.	80.	81.	82. Dbl. salto arr. gr. par-dessus la barre <i>Dbl. salto bwd. t. over the bar</i> Doble mortal at. agr. por encima de la barra (Kovacs) 	83. Kovacs carp <i>Kovacs piked</i> Kovacs carp. 	84.
85.	86.	87.	88.	89. Kovacs tendu <i>Kovacs stretched</i> Kovacs ext. 	90. Kovacs avec 1/1 t. <i>Kovacs with 1/1 t.</i> Kovacs con 1/1 g. (Kolman) 
91.	92.	93.	94.	95.	96. Kovacs avec 3/2 t. à pr. mixte <i>Kovacs with 3/2 t. to mix grip</i> Kovacs con 3/2 g. a presa mixta (Shaham) 

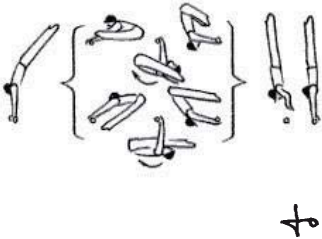
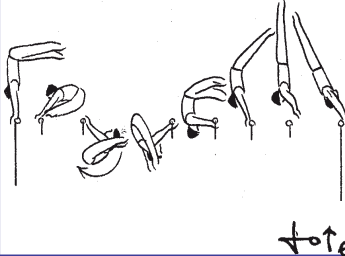
A = 0,10	B = 0,20	C = 0,30	D = 0,40	E = 0,50	F = 0,60
GRUPO DE ELEMENTOS III: Eléments près de la barre - Elements near the bar ("in-bar" elements) - Elementos cerca de la barra					
<p>1. Bascule d'élan ou petite basc. à l'app. renv. o app. renv. avec 1/2 t. <i>Kip or drop kip to hdst. or hdst w. 1/2t.</i> Básc. de imp. o pequeña básc. al apoyo inv. o ap. inv. con 1/2 giro</p> 	<p>2. De l'app. renvs., tour d'appui av. par l'app. renvs. <i>From hdst., free hip circle fwd. thr. hdst.</i> Del apo. inv., giro de apoyo ad. por el ap. inv.</p> <p>(Weiler)</p> 	<p>3. Weiler avec 1/1 tour à prises palmaire - cubital <i>Weiler with 1/1 turn to mixed - grip</i> Weiler con 1/1 giro a presa mixta</p> 	<p>4. Weiler avec 1/1 tour à prises cubital des 2 mains <i>Weiler with 1/1 turn to double el - grip</i> Weiler con 1/1 giro a cubital</p> 	5.	6.
<p>7. De la susp. ou de l'appui, élan par-dessus à l'app. renvs. <i>From hang or from support, free hip circle through handstand</i> De la susp. o del apoyo, impulso por debajo al ap. inv.</p> 	8.	9.	10.	11.	12.
<p>13. De la susp. ou de l'appui, d'élan par-dessus à l'app. renvs. avec 1/2 tour <i>From hang or from support, free hip circle through handstand with 1/2 turn</i> De la susp. o del apoyo, impulso por debajo al ap. inv. con 1/2 g.</p> 	<p>14. De la susp. ou de l'appui, d'élan par-dessus à l'app. renvs. avec 1/2 tour, pr. cubital <i>From hang or from support, free hip circle through handstand with 1/2 turn to el grip</i> De la susp. o del apoyo, impulso por debajo al ap. inv. con 1/2 g. presa cub.</p> 	15.	16.	17.	18.
<p>19. De la susp. ou de l'appui, d'élan par-dessus sauté à l'app. renvs. <i>From hang or from support, free hip circle hop to handstand</i> De la susp. o del apoyo, impulso por debajo saltando al ap. inv.</p> 	<p>20. De la susp. ou de l'appui, d'élan par-dessus sauté à l'app. renvs. avec 1/1 tour <i>From hang or from support, free hip circle hop through handstand with 1/1 turn</i> De la susp. o del apoyo, impulso por debajo saltando al ap. inv. con 1/1 g.</p> 	21.	22.	23.	24.

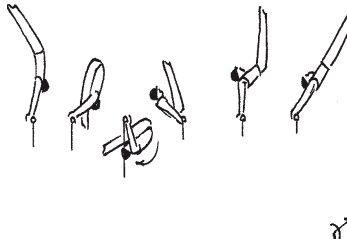
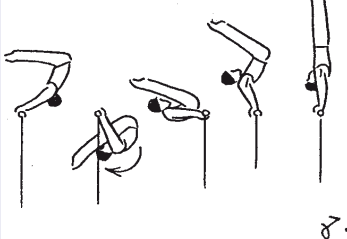
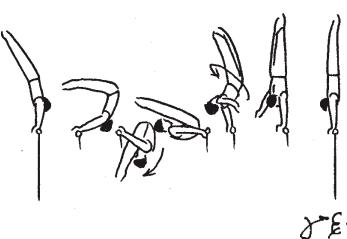
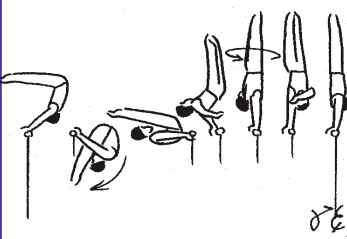
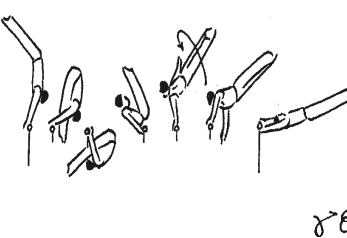
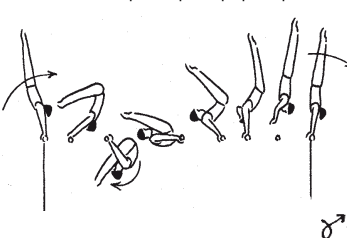
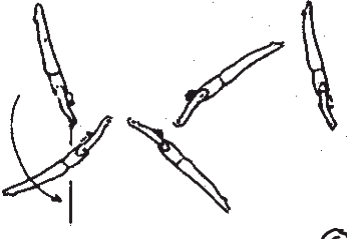
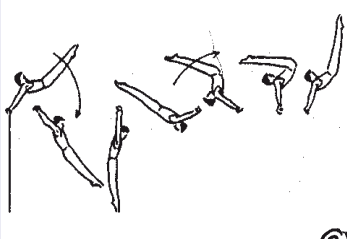
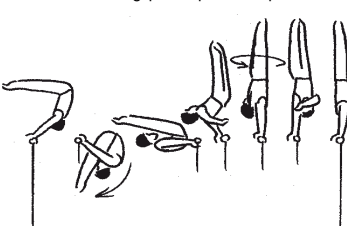
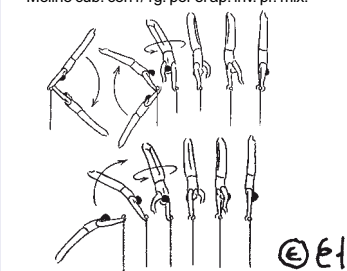
A = 0,10	B = 0,20	C = 0,30	D = 0,40	E = 0,50	F = 0,60
GRUPO DE ELEMENTOS III: Eléments près de la barre - Elements near the bar ("in-bar" elements) - Elementos cerca de la barra					
25.	<p>26. Elan circulaire carapé éc. ou carapé libre en av. par l'app. renvs. <i>Free circle fwd. straddled or legs together thr. hdst.</i> Impulso circ. carp. p. ab. o carp. ad. por el ap. inv. (Endo)</p>  <p style="text-align: right;">+ (Ea)</p>	27.	28.	29.	30.
31.	<p>32. Endo avec 1/2 t. par l'app. renvs. <i>Endo. with 1/2 t. thr. hdst.</i> Endo con 1/2 g. por el ap. inv.</p>  <p style="text-align: right;">+ E</p>	<p>33. Endo. avec 1/1 t. par l'app. renvs. en prise mixte <i>Endo. with 1/1 t. thr. hdst. in mixt grip</i> Endo con 1/1 g. por el ap. inv. en presa mixta</p>  <p style="text-align: right;">+ E</p>	<p>34. Endo avec 1/1 t. par l'app. renvs. en pr. cub. <i>Endo. with 1/1 t. thr. hdst. in el-grip</i> Endo con 1/1 g. por el ap. inv. en presa cub.</p>  <p style="text-align: right;">+ E_c</p>	35.	36.
37.	<p>38. Elan circulaire carapé écarté ou carapé libre arr. par l'app. renvs. <i>Free circle bwd. straddle or legs together thr. hdst.</i> Impulso circ. carp. p. ab. o carp. at. por el ap. inv. (Stalder)</p>  <p style="text-align: right;">+ (E)</p>	<p>39. Stalder sauté avec 1/1 t. par l'app. renvs. <i>Stalder with hop 1/1 t. through hdst.</i> Stalder saltado con 1/1 g. por el ap. inv.</p>  <p style="text-align: right;">+ ↑ E</p>	<p>40. Stalder avec sauté avec 1/1 t. par l'app. renvs. pr. cub. <i>Stalder with hop 1/1 t. thr hdst. in el-grip (change de rotation direction)</i> Stalder saltado con 1/1 g. por el ap. inv. pr. cub.</p>  <p style="text-align: right;">+ ↑ E_c</p>	<p>41. Stalder avec 3/2 tour saute par l'app. renvs. pr. cub. <i>Stalder with hop 3/2 turn through hdst. in el-grip</i> Stalder con 3/2 g. de salto por el ap. inv. pr. cub.</p>  <p style="text-align: right;">+ ↑ E_c</p>	42.
43.	<p>44. Stalder avec 1/2 tour par l'app. renvs. <i>Stalder with 1/2 turn through hdst.</i> Stalder con 1/2 g. por el ap. inv.</p>  <p style="text-align: right;">+ E</p>	<p>45. Stalder avec 1/2 tour par l'app. renvs. pr. cub. <i>Stalder with 1/2 turn through hdst. in el-grip</i> Stalder con 1/2 g. por el ap. inv. pr. cub</p>  <p style="text-align: right;">+ E_c</p>	46.	47.	48.

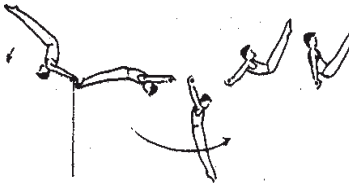
A = 0,10	B = 0,20	C = 0,30	D = 0,40	E = 0,50	F = 0,60
GRUPO DE ELEMENTOS III: Eléments près de la barre - Elements near the bar ("in-bar" elements) - Elementos cerca de la barra					
49.	50. Stalder sauté par l'app. renvs. <i>Stalder with hop through hdst.</i> <i>Stalder saltado por el ap. inv.</i> 	51. Stalder sauté par l'app. renvs. pr. cubitales <i>Stalder with hop through hdst. in el-grip</i> <i>Stalder de salto por el ap. inv. pr. cub.</i> 	52.	53.	54.
55.	56.	57.	58.	59.	60.
61.	62.	63.	64.	65.	66.
67.	68.	69.	70.	71.	72.

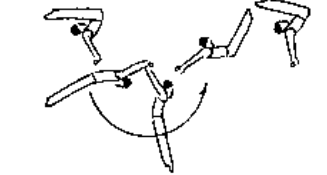
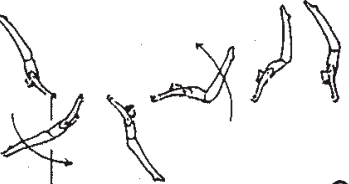
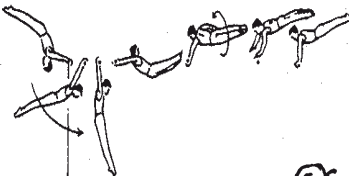
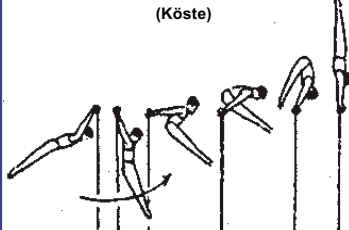
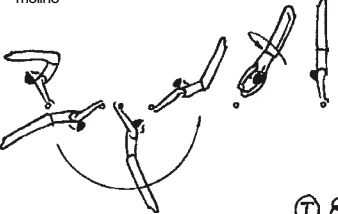
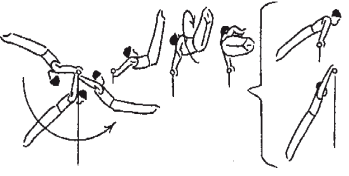
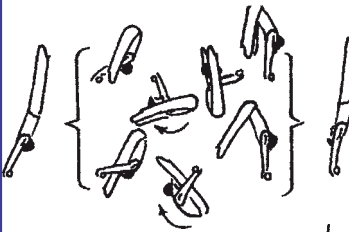
A = 0,10	B = 0,20	C = 0,30	D = 0,40	E = 0,50	F = 0,60
ELEMENT GROUP IV: Eléments en prises cubitales et en suspension dorsale - El-grip and dorsal hang elements - Ellgriffelemente und Elemente im Hang rüchlings					
1.	<p>2. Elan circulaire Adler au moins 45° Stoop circle rearward fwd. at least 45° Adler al menos 45°</p> 	<p>3. Elan circulaire Adler par l'app. renvs. Stoop circle rearward fwd. thr hdst. Adler por el ap. inv.</p> 	<p>4. Elan circ. Adler avec 1/2 t. par l'app. renvs. avec pr. dorsales Stoop in shoot and 1/2 t. thr hdst. in ovgr. Adler con 1/2 g. por el ap. inv. con pr. dor.</p> 	<p>5. Elan circ. Adler avec 1/1 t. par l'app. renvs. avec pr. palm. Stoop in shoot and 1/1 t. thr hdst. in ungr. Adlers con 1/1 g. por el ap. inv. con pr. palmar.</p> 	6.
7.	<p>8. Elan circ. Adler avec 1/1 t. au moins horiz. Stoop in shoot and 1/1 t. above horizontal Adler con 1/1 g. al menos horiz.</p> 	9.	<p>10. Elan circulaire Adler avec sauté par l'app. renvs. pr. palm. ou pr. dors. Stoop circle rearward fwd. hop to hdst. in ungr. or ovgr. Adler con salto por el ap. inv. pr. pal. o pr. dorsal</p> 	11.	12.
13.	<p>14. Grant tour en pr. cub. El-grip giant swing Molino en Pr. cub.</p> 	<p>15. Grand tour dorsal av. (grand tour russe) Giant swing rearways fwd. (Russian giant) Molino dorsal ad. (molino Ruso)</p> 	<p>16. Elan circ. Adler avec 1/1 t. par l'app. renvs. avec pr. mixte Stoop in shoot and 1/1 t. thr hdst. in mixt grip. Adlers con 1/1 g. por el ap. inv. con pr. mixta.</p> 	17.	18.
19.	20.	<p>21. Grand tour cub. avec 1/1 t. par l'app renvs. pr. mx. Elgrip giant swg. with 1/1 t. thr. hdst. in mxgr. Molino cub. con 1/1g. por el ap. inv. pr. mix.</p> 	22.	23.	24.

A = 0,10	B = 0,20	C = 0,30	D = 0,40	E = 0,50	F = 0,60
ELEMENT GROUP IV: Eléments en prises cubitales et en suspension dorsale - El-grip and dorsal hang elements - Ellgriffelemente und Elemente im Hang rücklings					
<p>25. Elan.en arr. à la susp. dorsale Back toss to dorsal hang Impulso at. a la susp. dorsal</p> 	<p>26. De la susp. dorsale, etablis. av. à l'app. dorsal From dorsal hang, uprise fwd. to support rw. De la susp. dorsal, domn. ad. al ap. dorsal (Steineman)</p> 	<p>27. Elan.en arr. à la susp. dorsale Stoop in and free back toss to dorsal hang Impulso at. metiendo piernas ext. a la susp. dorsal</p> 	<p>28. Grand tour dorsal arr. (grand tour tchèques) Giant swing rw. bwd. (Czech giant swing) Molinodorsal at. (molino checo)</p> 	<p>29.</p>	<p>30.</p>
<p>31. Grand tour arr. avec dislocation av. en montant et arr. par l'app. renvs. Giant swing bwd. with inlocation during swing and dislocate to hdst. Molino at. con disloc. ad. subiendo y at. por el ap. inv. (Skoumal)</p> 	<p>32. Etablis Steineman avec 1/2 t. à l'app. Steineman uprise w. 1/2 t. to support Steineman con 1/2 g. al ap. (Ono)</p> 	<p>33. Etablis Steineman avec passé carpé entre les pr. à l'app. renvs. Steineman uprise w. stoop ou to hdst. Steineman con pase carp. entre las presas al ap. inv. (Köste)</p> 	<p>34. Grand tour dorsal arr. (grand tour tchèques) avec 1/2tour a grand tour dorsal Giant swing rw. bwd. (Czech giant swing) with 1/2 turn to fwd giant swing Molino dorsal at. (molino checo) con 1/2 giro a molino</p> 	<p>35.</p>	<p>36.</p>
<p>37.</p>	<p>38. Etablis Steineman avec passé costal arr. à l'app. ou à la susp. Steineman uprise w. flank bwd. to sup. or hang Steineman con pase costal at. al ap. o la susp.</p> 	<p>39. Endo pr. cub par l'app. renvs. Endo in el-grip thr. hdst. Endo pr. cub. por el ap. inv.</p> 	<p>40. Endo pr. cub. and 1/1 en pr. mixte Endo in el-grip and 1/1 t. to mixt grip Endor pr. cub. y 1/1 g. a presa mixta</p> 	<p>41.</p>	<p>42.</p>
<p>43.</p>	<p>44.</p>	<p>45.</p>	<p>46.</p>	<p>47.</p>	<p>48.</p>

A = 0,10

B = 0,20

C = 0,30

D = 0,40

E = 0,50

F = 0,60

GRUPO DE ELEMENTOS V: Sorties - Dismounts - Salidas

1. Salto av. carpé ou tendu avec 1/2 t.
Salto fwd. piked or str. with 1/2 t.
mortal ad. carp. o ext. con 1/2 g.

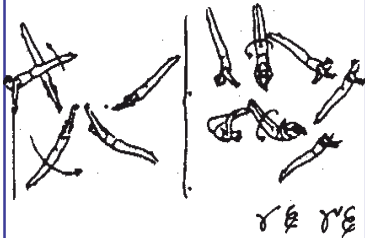

2. Salto av. tendu avec 1/1 ou 3/2 t.
Salto fwd. str. with 1/1 or 3/2 t.
Mortal ad. ext. con 1/1 o 3/2 g.

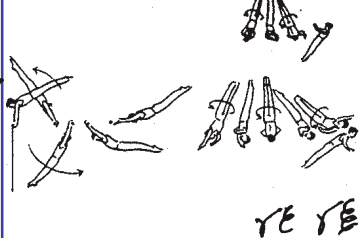

3. Salto av. tendu avec 2/1 ou 5/2 t.
Salto fwd. str. with 2/1 or 5/2 t.
Mortal ad. ext. con 2/1 o 5/2 g.

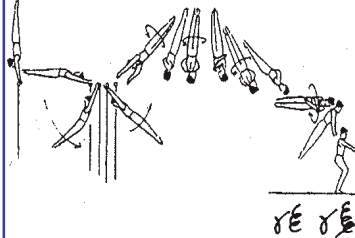

4.



5.



6. Triple salto av. gr.
Triple salto fwd. t.
Triple mortal ad. agr.
(Rumbutis)

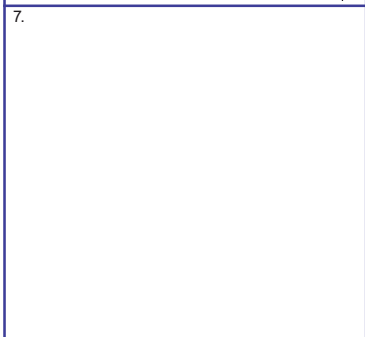
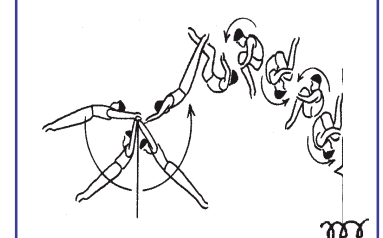

9. Double salto av. gr. ou ca. ou avec 1/2 tour
Double salto fwd. t. or p. or with 1/2 turn
Doble mortal ad. agr., carp. o con 1/2 g.

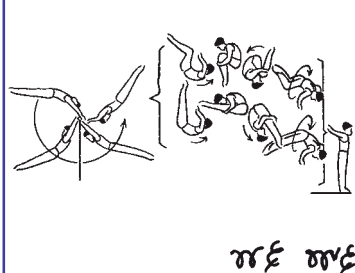

10. Double salto av. gr. ou ca. avec 1/1 ou 3/2 t.
Double salto fwd. t. or p. with 1/1 or 3/2 t.
Doble mortal ad. agr., carp. o con 1/1 o 3/2 g.

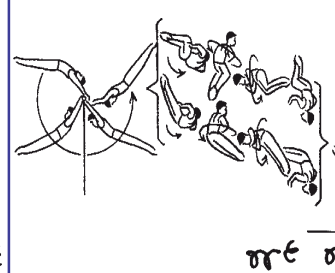

11. Double salto av. gr. ou ca. avec 2/1 ou 5/2 t.
Double salto fwd. t. or p. with 2/1 or 5/2 t.
Doble mortal ad. agr., carp. o con 2/1 o 5/2 g.

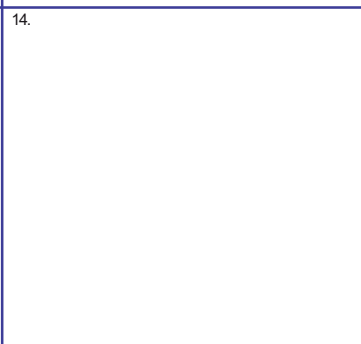
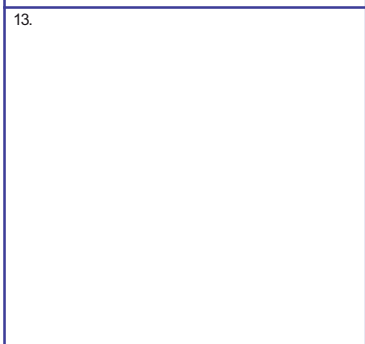
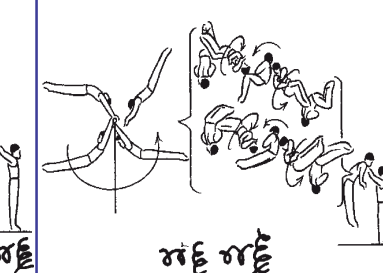

15.



16. Double salto av. tendu ou avec 1/2 t.
Double salto fwd. str. or with 1/2 t.
Doble mortal ext. con 1/2 g.

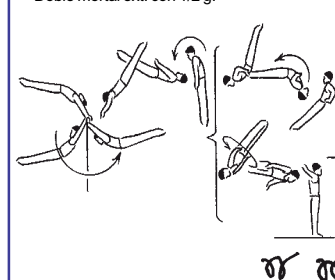

17. Double salto av. tendu avec 1/1 ou 3/2 t.
Double salto fwd. str. with 1/1 or 3/2 t.
Doble mortal ext. con 1/1 o 3/2 g.

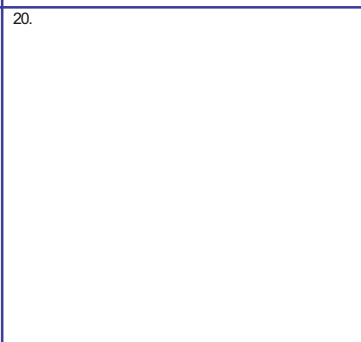
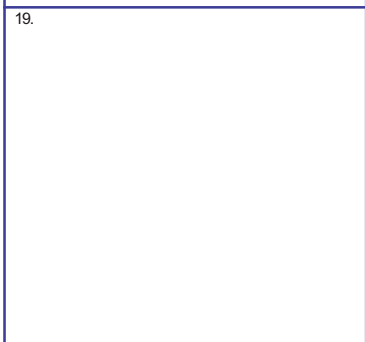
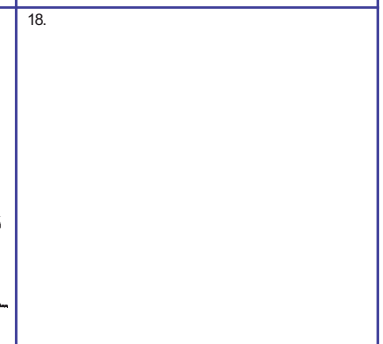
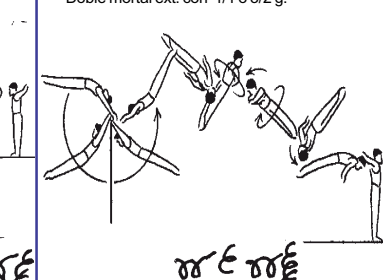

21. Double salto av. gr. ou ca. ou avec 1/2 tour par-dessus la barre
Double salto fwd. t. or p. or with 1/2 turn over the bar
Doble mortal ad. agr., carp. o con 1/2 g. por encima de la barra

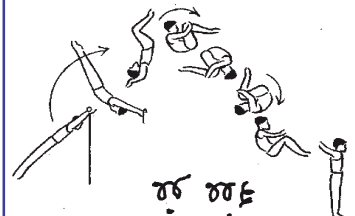

22. Double salto av. gr. ou ca. avec 1/1 ou 3/2 t. par-dessus la barre
Dbl. salto fwd. t. or p. w. 1/1 or 3/2 t. over the bar
Doble mortal ad. agr., carp. o con 1/1 o 3/2 g. por encima de la barra

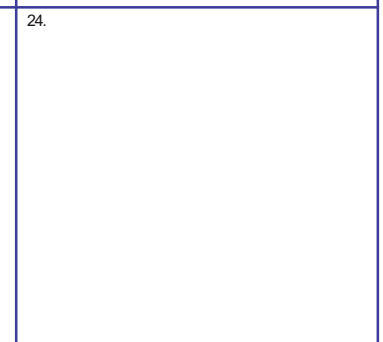
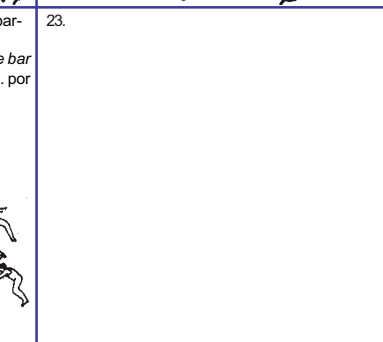
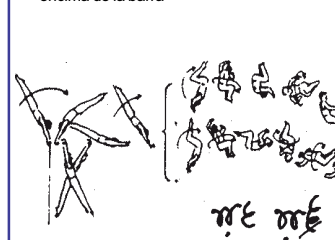

A = 0,10

B = 0,20

C = 0,30

D = 0,40

E = 0,50

F = 0,60

GRUPO DE ELEMENTOS V: Sorties - Dismounts - Salidas

25. Salto arr. carpé ou tendu avec 1/2 ou 1/1 t.
Salto bwd. piked or str. with 1/2 or 1/1 t.
Mortal at. carp. o ext. con 1/2 o 1/1 g.

26. Salto arr. tendu avec 3/2 ou 2/1 t.
Salto bwd. str. with 3/2 or 2/1 t.
Mortal at. ext. con 3/2 o. 2/1 g.

27. Salto arr. tendu avec 5/2 ou 3/1 t.
Salto bwd. str. with 5/2 or 3/1 t.
Mortal at. ext. con 5/2 o. 3/1 g.

28.

29.

30.

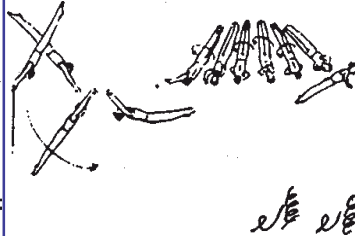
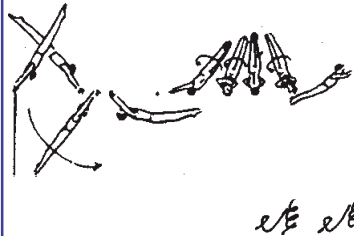
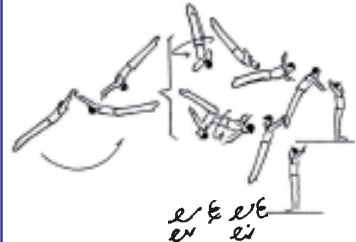

31.

32. Double salto arr. gr. ou ca.
Double salto bwd. t. or p.
Doble mortal at. agr. o carp.

33. Double salto arr. gr. ou ca. avec 1/1 t.
Double salto bwd. t. or p. with 1/1 t.
Doble mortal at. agr. o carp. con 1/1 g.
(Tsukahara)

34. Double salto arr. gr. ou ca. avec 2/1 t.
Double salto bwd. t. or p. with 2/1 t.
Doble mortal at. agr. o carp. con 2/1 g.

35.

36.

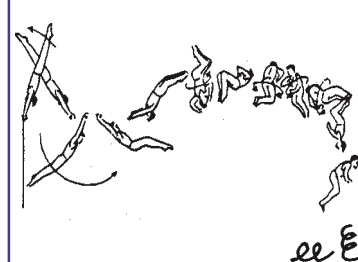
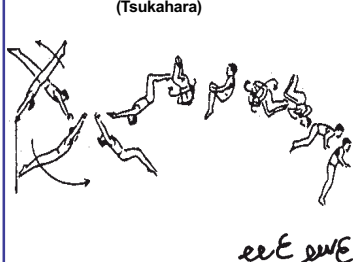
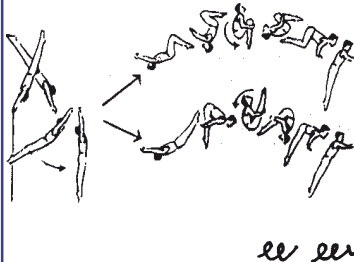

37.

38.

39. Double salto arr. tendu
Double salto bwd. str.
Doble mortal ext.

40. Double salto arr. tendu avec 1/1 t.
Double salto bwd. str. with 1/1 t.
Doble mortal ext. con 1/1 g.

41. Double salto arr. tendu avec 2/1 t.
Double salto bwd. str. with 2/1 t.
Doble mortal ext. con 2/1 g.
(Watanabe)

42. Double salto arr. tendu avec 3/1 t.
Double salto bwd. str. with 3/1 t.
Doble mortal at. ext. con 3/1 g.
(Fedorchenko)

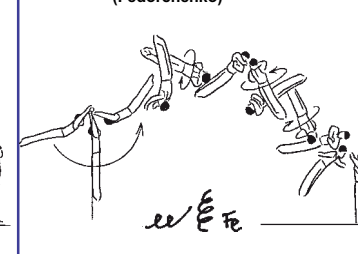
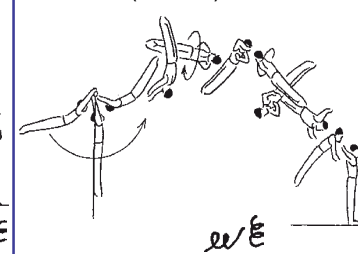
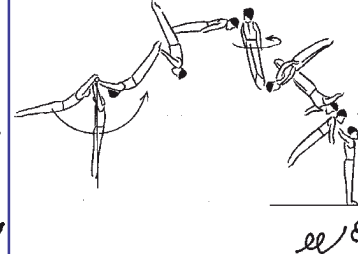
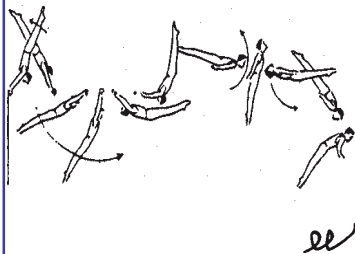

43.

44.

45.

46.

47. Triple salto arr. gr. ou par-dessus la barre
Triple salto bwd. t. or over the bar
Triple mortal at. agr. o por encima de la b.

48.

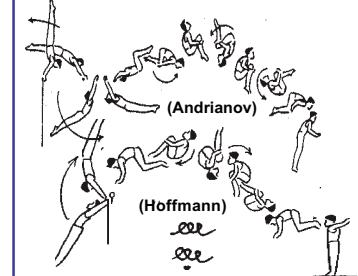

A = 0,10

B = 0,20

C = 0,30

D = 0,40

E = 0,50

F = 0,60

GRUPO DE ELEMENTOS V: Sorties - Dismounts - Salidas

49.

50. Double salto arr. gr. ou ca. par-dessus la barre
Double salto bwd. t. or p. over the bar
Doble mortal at. agr. o carp. por encima de la b.

ee ee

51. Double salto arr. gr. ou ca. avec 1/1 t. par-dessus la barre
Dbl. salto bwd. t. or p. with 1/1 t. over the bar
Doble mortal at. agr. o carp. con 1/1 g. por encima de la b.

ee E

52. Double salto arr. gr. ou ca. avec 2/1 t. par-dessus la barre
Double salto bwd. t. or p. with 2/1 t. over the bar
Doble mortal at. agr. o carp. con 2/1 g. por encima de la b.

ee E

53. Triple salto arr. ca.
Triple salto bwd. p.
Triple mortal at. carp.
(Fardan)

eev

54.

55.

56.

57. Double salto arr. tendu par-dessus la barre
Double salto bwd. str over the bar.
Doble mortal ext. por encima de la b.

ee

58. Double salto arr. tendu avec 1/1 t. par-dessus la barre
Double salto bwd. str. w. 1/1 t. over the bar
Doble mortal ext. con 1/1 g. por encima de la b.
(Hayden)

ee/E

59.

60. Triple salto arr. gr. avec 1/1 t.
Triple salto bwd. t. with 1/1 t.
Triple mortal agr. con 1/1 g.
(Belle)

eev E

61. Poisson éc., ou poisson ou poisson avec 1/2 t.
Hecht strad., hecht or hecht w. 1/2 t.
Tigre p. ab., tigre o tigre con 1/2 g.

+ - E

62. Poisson avec 1/1 ou 3/2 t.
Hecht w. 1/1 or 3/2 t.
Tigre con 1/1 o 3/2 g.

+ - E

63.

64. Poisson avec 2/1 t.
Hecht w. 2/1 t.
Tigre con 2/1 g.

+ - E

65.

66.

67.

68.

69.

70.

71.

72.

Chapitre 13

Explications et interprétations complémentaires

- (Voir art. 15.5.m) Cette règle s'interprète, en partie, comme suit :
 - Les éléments avec rotations longitudinales aux six engins ne sont pas reconnus s'ils présentent une rotation excessive ou insuffisante d'un quart de tour (90°) par rapport à l'exécution correcte de l'élément prévu.
 - Les éléments d'élan aux engins concernés ne sont pas reconnus s'ils présentent une déviation égale ou supérieure à 45° par rapport à la position finale parfaite ou prescrite. Ainsi, à la barre fixe, un tour d'appui libre, par exemple, peut se terminer jusqu'à 45° de l'appui renversé et être tout de même reconnu par le jury D. Aux barres parallèles, par exemple, un demi-tour avant à l'appui renversé doit être exécuté au minimum à 45° au-dessus de l'horizontale, sans quoi il ne sera pas reconnu. Une position tendue est considérée comme carpée si, pendant l'exécution de l'élément, le gymnaste présente une flexion des hanches de plus de 45°.
- (Voir article 21.1) Une exécution correcte signifie en particulier que les éléments doivent être exécutés dans la position du corps prévue. Les définitions suivantes s'appliquent :
 - Dans une position tendue parfaite, la ligne imaginaire qui relie les épaules aux chevilles en passant par les hanches est droite dans le cas des éléments statiques, et droite ou légèrement fléchie vers l'avant ou l'arrière pour ce qui est des éléments dynamiques. S'il y a une flexion des hanches de plus de 45° pendant l'exécution de l'élément, la position est considérée comme carpée.
 - Dans une position carpée parfaite, les jambes sont tendues et les hanches présentent une flexion d'au moins 90°. Sont considérées comme fautes les positions carpées de moins de 90° par rapport à la position tendue, qu'elles soient accompagnées ou non d'une flexion des genoux. Si le gymnaste fléchit les genoux de plus de 45° pendant l'exécution de l'élément, la position est considérée comme groupée.
 - Dans une position groupée parfaite, les hanches sont fortement fléchies et les genoux fléchis sont ramenés sur la poitrine (flexion minimale de 90° dans chaque cas). Sont considérées comme fautes les flexions des hanches de moins de 90° par rapport à la position tendue, qu'elles soient accompagnées ou non d'une flexion des genoux de moins de 90°.
 - Une position tendue qui présente une flexion des genoux de 90° est considérée comme tendue mais comporte une faute grossière, qui peuvent entraîner la non-reconnaissance de l'élément.
 - Les positions écartées doivent présenter l'ouverture maximale des jambes permise par la nature esthétique et technique de l'élément.

Chapter 13

Additional Explanations & Interpretations

- (See Art. 15.5.m) This rule is interpreted, in part, as follows:
 - Twisting elements on all six apparatus will not be recognized if they are performed with a 1/4 twist (90°) short of or beyond the specifications for the intended element
 - Swinging elements on all appropriate apparatus will not be recognized if they are completed 45° or greater from the perfect or the prescribed end position. On the Horizontal Bar this means, for example, that a free hip circle can be performed up to 45° past a handstand and still be recognized by the D-Jury. On the Parallel Bars, for example, a Stützkehre must be performed to at least 45° above horizontal to be recognized by the D-Jury. A stretched position is considered piked if at any time during the element a pike of greater than 45° is shown.
- (See Article 21.1) Being performed with perfection implies also that elements be performed with the specified body position. The following definitions will apply.
 - A perfect stretched body position is one in which a line from the shoulders through the hips to the ankles is straight for static elements and straight or slightly bent forwards or backwards during dynamic elements. If the hip assumes a flexion of greater than 45° at any time during the element, it will be considered piked.
 - A perfect piked body position is one in which the knees are straight and the hips are bent at least 90°. Errors include a pike of less than 90° from the extended position and/or an additional bending of the knees. If the knees assume a flexion of greater than 45° at any time during the element, it will be considered tucked.
 - A perfect tuck position is one during which the hips are strongly bent and the bent knees are brought to the chest - a minimum 90° bend in each. Errors include a hip bend of less than 90° from the extended position and/or a knee bend of less than 90°.
 - A stretched position with a knee flexion of 90° is considered to be stretched but with a large error. If this occurs during an element it will not be recognized by the D-jury.
 - A straddled position must be shown with the maximum separation of the legs that the aesthetic and technical nature of the element allows.

Capítulo 13

Informaciones adicionales e interpretaciones

- (Ver art. 15.5.m) Esta regla, en parte, se interpreta:
 - No se reconocerán elementos con giro en los seis aparatos si se realizan con un ¼ giro (90°) de menos o de más de lo especificado para el elemento intentado.
 - No se reconocerán elementos de impulso en todos los aparatos si faltan 45° o más de la posición perfecta o de la final prescrita. En Barra significa, por ejemplo, que una Stalder con piernas juntas se puede realizar hasta 45° del apoyo invertido y puede ser reconocida por el jurado D. Una Stützkehre debe realizarse al menos a 45° sobre la horizontal para ser reconocido por el jurado D en paralelas, por ejemplo. Una posición extendida se considera en carpa si en cualquier momento durante el elemento se carpa más de 45°.
- (Ver artículo 21.1) Realizar con perfección también significa que los elementos se ejecuten con la posición del cuerpo prevista. Se aplicarán las siguientes definiciones:
 - Una posición del cuerpo extendida es perfecta cuando se puede trazar una línea recta de los hombros por las caderas a los tobillos para los elementos estáticos y recta o ligeramente doblada adelante o atrás durante los elementos dinámicos. Si la cadera flexiona durante el elemento más de 45° en cualquier momento, se considera carpado.
 - Una posición de cuerpo carpada es perfecta cuando las piernas están rectas y las caderas forman por lo menos 90°. Una falta significa carpar menos de 90° de la posición extendida y/o doblar las rodillas. Si la cadera y las rodillas tienen una flexión mayor de 45° en algún momento durante el elemento, se considera agrupado.
 - Una posición agrupada perfecta es cuando las caderas están marcadamente dobladas y las rodillas dobladas se llevan al pecho - un mínimo de 90°. Una falta significa un ángulo de la cadera menor de 90° de la posición extendida y/o un ángulo de la rodilla menor de 90°.
 - Se considera que una posición extendida con una flexión de rodillas de 90° es extendida pero con una falta grande. Si esto ocurre puede no ser reconocido por el jurado D.
 - Una posición con piernas abiertas debe mostrarse con la máxima separación de piernas que la naturaleza estética y técnica del elemento permite.

- f) Chacune des positions dans les saltos — groupée, carpée, tendue, écartée — doit être exécutée de façon à ne laisser aucun doute dans l'esprit des juges quant à la position que le gymnaste a voulu présenter.
- g) Dans un appui renversé correct à tous les engins, le corps doit être parfaitement droit et ne présenter aucune cambrure. Dans la croix renversée au sol, la distance qui sépare la tête du sol ne doit pas dépasser la largeur d'une main.
- h) A tous les engins concernés, les éléments de maintien en force doivent être exécutés, selon l'élément, avec les bras parfaitement à l'horizontale et/ou le corps parfaitement à l'horizontale et/ou les jambes parfaitement à l'horizontale.
- i) Certains éléments dynamiques mal exécutés peuvent parfois être confondus avec d'autres éléments. Par exemple :
- au sol: le double salto arrière avec 1/2 tour dans chaque salto (groupe d'éléments III) et le saut en arrière avec 1/2 tour suivi de double salto avant avec 1/2 tour (groupe d'éléments IV) ;
 - à tous les engins: éléments avec rotations longitudinales qui présentent une rotation excessive ou insuffisante de plus de 90° ;
 - au cheval-arçons: les transports en appui transversal en position oblique de plus de 45° et les transports en appui latéral ;
 - au saut de cheval: les renversements avant avec salto (groupe III) et les sauts avec 1/4 de tour dans l'envol et 1/4 de tour avec salto avant (groupe IV).
- Dans tous ces cas, le gymnaste doit exécuter l'élément de façon à ne laisser aucun doute dans l'esprit des juges quant à l'élément qu'il entendait présenter. Si le gymnaste ne respecte pas cette exigence, le jury E applique une déduction pour faute grossière, et le jury D ne reconnaît pas l'élément (ou, au saut de cheval, le jury D reconnaît l'élément et le groupe de valeur inférieure, et, dans le premier exemple ci-dessus, le groupe d'éléments III).
- j) On peut faire une exception dans les cas où l'exécution technique correcte de l'élément l'exige.
3. (Voir article 21.4) Cet article (voir aussi article 5.2.b) constitue une directive des plus importantes pour tous les juges, compte tenu notamment de l'exigence selon laquelle tous les éléments doivent se terminer à la position finale correcte. Le juge doit en tout temps utiliser ses connaissances en gymnastique et faire preuve de discernement. Les exemples suivants servent d'illustration.
- a) A la barre fixe, il est possible d'exécuter un élément comme le Tkatchev à l'appui renversé, mais il ne s'agit pas encore là d'une exigence raisonnable, ni même peut-être souhaitable. Il est raisonnable, en revanche, d'exiger du gymnaste qu'il
- f) Each of the salto positions - tucked, piked, stretched, straddled - is expected to be demonstrated so distinctly and conspicuously as to leave no doubt about the intent.
- g) A regular handstand on all apparatus is one with the body perfectly aligned and without arch. A wide arm handstand on Floor Exercise requires the head to be within one hand width of the floor.
- h) Strength holds on all affected apparatus require, depending on the element, the arms to be perfectly horizontal, and/or the body to be perfectly horizontal, and/or the legs to be perfectly horizontal.
- i) Certain dynamic elements when poorly performed can be confused with other elements. Some typical examples include:
- On floor exercise, a double salto backward with 1/2 turn in each salto (Element Group III) versus a backward takeoff with 1/2 turn and then double salto forward with 1/2 turn (Element Group IV).
 - Twisting elements on all apparatus that over- or underturn by more than 90°.
 - On Pommel Horse; cross support travels which are oblique by more than 45° versus travels in side support.
 - On Vault; handspring forward with salto (Group III) versus 1/4 turn in preflight and 1/4 turn off with salto forward (Group IV).
- In all such cases, the gymnast is obligated to demonstrate the element he wishes to show in a distinct and unmistakable manner. Failure to do so will always result in a large deduction from the E-jury and non-recognition by the D-jury (or on Vault, recognition as the element and Group with the lower value and, in the first example above, as Element Group III).
- j) Exceptions can be made if the correct technical execution of an element requires a modification of these definitions.
3. (See Article 21.4) This, along with Article 5.2.b is a most important directive for all judges especially with the stated expectation that all elements be performed to perfect end positions. The judge must at all times use his gymnastics knowledge and gymnastics sense. The following examples may be instructive.
- a) It is possible to perform elements such as a Tkatchev to a handstand on Horizontal Bar but it is not yet a reasonable, nor perhaps a desirable, expectation. It is reasonable, however, to expect in all cases that the element be performed with technique of such excellence that the gymnast has had
- f) Cada una de las posiciones de los mortales, agrupado, carpado, extendido, piernas abiertas se espera que sea mostrado tan clara y visiblemente que no exista ninguna duda acerca de la intención.
- g) Un apoyo invertido en todos los aparatos se considera cuando el cuerpo está perfectamente alineado y sin arqueamiento. Un cristo invertido en suelo requiere que la cabeza este a la altura de una cuarta del suelo.
- h) Las posiciones de fuerza en todos los aparatos requieren, dependiendo del elemento, que los brazos estén perfectamente horizontales, y/o el cuerpo esté perfectamente horizontal, y/o las piernas estén perfectamente horizontales.
- i) Algunos elementos dinámicos mal ejecutados pueden confundirse con otros elementos. Ejemplos típicos son:
- En suelo, doble mortal atrás con 1/2 giro en cada salto (elemento del grupo IV) con salto atrás con 1/2 giro seguido de doble mortal con 1/2 (elemento del grupo V)
 - Elementos de giro en todos los aparatos que giran por encima o debajo de 90°.
 - En caballo con arcos; desplazamiento en apoyo transversal oblicuos más de 45° con los desplazamientos en apoyo lateral.
 - En salto; paloma mortal (Grupo III) con 1/4 de giro en el vuelo de entrada y 1/4 con mortal (Grupo IV).
- En todos los casos, el gimnasta debe ejecutar el elemento que desea mostrar de manera clara e inequívoca. El fallo al mostrar esto siempre tendrá como resultado una deducción grande del jurado E y que el jurado D no lo reconozca (o en salto, reconocimiento del elemento de un grupo con valor menor y, en el primer ejemplo anterior, como Grupo de Elemento IV).
- j) Pueden hacerse excepciones si la correcta ejecución técnica de un elemento requiere una modificación de estas definiciones.
3. (Ver artículo 21.4) Este, junto con Artículo 5.2.b es la directriz más importante para los jueces, especialmente con el objeto de que todos los elementos sean realizados con una posición final perfecta. El juez debe usar en todo momento el sentido y su conocimiento de la gimnasia. Los ejemplos siguientes pueden ser instructivos.
- a) Se pueden realizar elementos tales como Tkatchev al apoyo invertido en barra fija pero todavía no es razonable, aunque sea una expectativa deseable. Se puede, sin embargo, esperar en todos los casos que el elemento sea realizado con una amplitud tal que el gimnasta tenga tiempo para

exécute cet élément avec une technique d'une telle qualité qu'il a le temps de se préparer à reprendre la barre, de le faire avec les bras tendus et de poursuivre par un grand élan, sans rompre le rythme de l'exercice.

- b) Aux anneaux, il est possible d'exécuter le renversement arrière à l'appui renversé à partir de la suspension renversée, mais cela constituerait certainement une exception. La déduction pour n'avoir pas atteint l'appui renversé ne s'appliquerait pas ici.
- c) L'exécution de certains éléments vise à produire un effet particulier, et si un tel effet est manifeste et esthétique, les exigences normales relatives à l'amplitude ne s'appliquent pas.
- d) Aux barres parallèles, il est possible d'exécuter un demi-tour arrière en passant par l'appui renversé, mais il s'agit là d'un élément essentiellement différent (il figure d'ailleurs comme tel dans les tableaux de difficultés), qui ne devrait pas constituer la norme en ce qui concerne le demi-tour arrière à l'appui.
- e) Aux barres parallèles, lorsqu'il exécute un élément d'élan comme un salto ou un demi-tour avant à l'appui renversé qui se termine par une reprise momentanée en appui transversal sur une barre, le gymnaste doit présenter un appui renversé passager maîtrisé, avec le centre de gravité au-dessus de la barre, avant de poursuivre sur deux barres. Le non-respect de cette exigence entraîne une déduction pour faute d'exécution et peut éventuellement mener à la non-reconnaissance de l'élément.
- f) Il existe un petit nombre d'éléments (appui renversé de force avec bras fléchis et appui renversé de force avec bras tendus à plusieurs engins, balances avec différentes ouvertures des jambes au sol, équerre jambes levées verticalement et équerre jambes horizontales au-dessus de la tête à plusieurs engins, appui facial horizontal et hirondelle aux anneaux) où les positions intermédiaires rendent la reconnaissance de l'élément et l'évaluation de l'exécution difficiles. Le gymnaste doit présenter la position prévue et exécuter l'élément de façon à ne laisser aucun doute quant à son intention. Les positions intermédiaires ou imprécises entraînent toujours une déduction pour faute d'exécution et peuvent conduire à la non-reconnaissance de l'élément.

time to prepare for the re-grasp, that it occur with straight arms, and that it permit continuation with a smooth full swing.

- b) It is possible to perform a dislocate to handstand from inverted hang on Rings, but it would certainly be an exception. The deduction for not completing this element in handstand would not apply.
- c) Some elements have a special purpose or effect and if such purpose is conspicuous and aesthetic it would be exempt from the usual amplitude requirements.
- d) It is possible to perform a reverse Stützkehre on Parallel Bars through a handstand but that is essentially a different element (it is listed as such in the Difficulty Tables) and should not become the regular expectation for a reverse Stützkehre.
- e) On Parallel Bars, swinging elements such as saltos and Stützkehres that regrasp momentarily in cross support on one bar must show a momentary controlled handstand position with the centre of gravity over the bar before shifting a hand to the other bar. Failure to do so will result in a E-jury deduction and possible non-recognition by the D-jury.
- f) There exist a small number of elements (bent arm vs. straight arm press on several apparatus; amplitude on scales on Floor Exercise; V-sits vs. high V-sits (Manna) on several apparatus; planche vs. swallow on Rings) where intermediate positions make recognition for the D-jury and evaluation difficult for the E-Jury. The gymnast is expected to show his intended position or performance so distinctly and conspicuously as to leave no doubt about the intent. Intermediate or non-distinct positions are always deducted by the E-Jury and may lead to non-recognition by the D-jury.

prepararse para el agarre, que este se realice con los brazos extendidos y que permita continuar con un gran impulso.

- b) Se puede realizar una dislocación al apoyo invertido desde la suspensión invertida en anillas, pero sería ciertamente una excepción. La deducción por no llegar en este elemento al apoyo invertido no se aplicará.
- c) Algunos elementos tienen como propósito causar un efecto, si dicho propósito es atractivo y estético estará exento de los requisitos de amplitud usuales.
- d) Se puede realizar una Stützkehre atrás en Paralelas a través del apoyo invertido pero es esencialmente un elemento diferente (ver las Tablas de Dificultad) y no debe crearse como expectativa normal para un Stützkehre atrás.
- e) En paralelas, los elementos de vuelo tales como mortales y Stützkehres cuya agarre es momentáneo en apoyo transversal en una banda deben mostrar un apoyo invertido controlado momentáneo con el centro de gravedad sobre la banda antes de cambiar una mano a la otra banda. El fallo produciría una deducción del jurado E y posiblemente que el jurado D no lo reconozca.
- f) Existen algunos elementos (elevación a fuerza con brazos doblados en algunos aparatos; amplitud en las planchas en suelo; ángulo piernas elevadas a ángulo piernas más elevadas – Maná - en varios aparatos; plancha a hirondelle en Anillas) en los cuales las posiciones intermedias son reconocidas por el jurado D y difícilmente evaluables por el jurado E. Se espera que el gimnasta muestre la posición o ejecución de forma clara y visible para que no exista ninguna duda sobre su intento. Posiciones intermedias o no diferenciables son deducidas siempre por el jurado E y pueden llevar al jurado D a no reconocerlos.



SYSTEME DES SYMBOLES POUR LA GYMNASTIQUE ARTISTIQUE HOMMES

Introduction

Le développement de la gym ces dernières années a été spectaculaire, et par conséquent le code de pointage a expérimenté des modifications qui reflètent l'évolution de la discipline. Avec l'ancien code, l'apparition du Jury A et le système objectif d'obtenir un bonus a donné une plus grande responsabilité aux juges, ce qui a conduit à la nécessité de créer un système qui permet à la performance des gymnastes d'être enregistrée et reproduite plus tard.

La nécessité d'un système d'enregistrement des symboles en gym avec le présente Code 2005 est devenue plus important et justifiée par:

- La plus grande responsabilité des juges quand ils évaluent le contenu des exercices des gymnastes
- La nécessité d'avoir une transcription complète des exercices ce qui assurera une évaluation plus juste en temps réel
- Le besoin d'un système de communication au sein de tous les juges, entraîneurs et gymnastes, en brisant les barrières du langage traditionnel

Les éléments de base et la philosophie de ce système d'enregistrement des symboles sont les suivants:

- Le système devrait se faire intuitivement et refléter l'essence du mouvement
- Le système d'enregistrement des symboles a été élaboré d'après les informations tirées de "Proposition pour une introduction au langage des symboles pour la gymnastique artistique masculine publié par le FIG et du système d'enregistrement des symboles développé par le CTF/FIG. L'utilisation de ces sources devrait assurer une homogénéité et un parallélisme avec les systèmes préalablement établis.

SYMBOL'S SYSTEM FOR MENS GYMNASTICS

Introduction

The development of gymnastics in recent times has been spectacular and as such the Code of Points has experienced modifications that reflect the evolving demands of the Men's Discipline. With the last code, the appearance of the A jury and the objective system of obtaining bonus, has placed a greater responsibility on the judges which has lead to the necessity to create a system which allows the gymnasts performance to be recorded and later reproduced.

The necessity for a system of symbol recording in gymnastics is justified by:

- The greater responsibility on the judges when evaluating the gymnasts performance,
- The necessity to have a complete transcription of the exercises which will ensure a fairer evaluation in real time.
- The need for a communication system among all the judges, coaches and gymnasts, breaking the barriers of the traditional language.

The basic points and the philosophy of this system of symbolic recording should be:

- The system should be intuitive and reflect the essence of the movement
- The system of symbol recording has been developed utilising information from the following sources. "A Proposal for the Introduction of a Symbol Language for men's Artistic Gymnastics" published by the FIG and the symbol recording system developed by the WTC/FIG. These sources were used to ensure there is homogeneity and parallelism between already established systems.

SISTEMA DE ESCRITURA SÍMBOLICA DE GIMNASIA ARTÍSTICA MASCULINA

Introducción

El desarrollo de la gimnasia en los últimos tiempos ha sido espectacular y con ello el código de puntuación, previendo cual iba a ser el desarrollo futuro, ha tenido que modificarse en la medida que esta disciplina lo demandaba. Con el último código, la aparición del jurado A y el sistema objetivo de obtención de bonificaciones, ha dado una mayor responsabilidad, si cabe, a los jueces y ha motivado la necesidad de crear un sistema con el cual se pueda recoger la actuación de los gimnastas y posteriormente reproducir los ejercicios.

La necesidad de un sistema de escritura simbólica en gimnasia con el presente Código 2005 se ha vuelto más importante y justificada por:

- Una mayor responsabilidad de los jueces Cuando evalúan el contenido del ejercicio de los gimnastas,
- La necesidad de una transcripción completa de los ejercicios para hacer una valoración más justa en tiempo real.
- Como medio de comunicación entre todos los jueces, entrenadores y gimnastas, rompiendo las barreras del lenguaje tradicional.

Los puntos básicos y la filosofía de este sistema de escritura simbólica deben ser:

- El sistema debe ser intuitivo o lo que es lo mismo, debe utilizar símbolos que recuerden el movimiento o la esencia de él.
- El sistema debe tener conexión con los símbolos utilizados hasta el momento tanto con el "libro de propuesta para la introducción de una escritura simbólica para gimnasia artística masculina" editado por la FIG y el sistema utilizado por el CTF/FIG, con el objeto de que exista una cierta homogeneidad y paralelismo con lo ya existente.

Système d'enregistrement et symboles

La structure du système d'enregistrement et symboles est divisée dans les sections suivantes:

- La première section comprend les symboles fondamentaux qui forment la base des symboles spécifiques aux engins
- La deuxième section comprend les symboles spécifiques aux engins. Ils sont développés à partir des symboles fondamentaux

Les symboles spécifiques n'ont pas été développés pour le saut car les symboles des exercices au sol peuvent être adaptés.

Pour le développement de ce système, les principes suivants ont été établis:

1. Seuls les symboles essentiels ont été développés, minimisant ainsi leur nombre
2. Les symboles enregistrés devraient refléter le mouvement exécuté
3. Si le même exercice est exécuté sur différents appareils, le symbole devrait être identique et considéré comme un symbole fondamental qui peut être trouvé dans la section 1
4. Tous les symboles développés devraient être simples
5. Dans le cas d'un exercice identifié sur le plan international par le nom du gymnaste (celui qui a réalisé l'exercice le premier) des lettres devraient être utilisées comme symboles. Ces exercices peuvent contenir deux lettres (la 1^{ère} en majuscule, la 2^{ème} en minuscule) en essayant toujours d'utiliser la dénomination internationale.
6. Dans le cas où il n'est pas utile d'identifier la position du corps ou de la main quand il n'y a pas de position alternative, il n'est pas nécessaire d'enregistrer un symbole correspondant. Ex. :Cheval d'arçons



Il n'est pas nécessaire d'enregistrer que l'exécution d'un cercle était sur ou à l'intérieur de l'arçon

System of symbolic recording

The structure of the system for symbolic recording is divided into the following sections:

- The first section contains the fundamental symbols that form the basis of the specific apparatus symbols.
- The second section contains the specific apparatus symbols. These specific apparatus symbols are developed from the fundamental symbols.

Specific apparatus symbols have not been developed for vault as the floor exercise symbols can be adapted.

For the development of this system the following principles have been established:

1. That only essential symbols have been developed thus minimising the number of symbols.
2. That the symbols recorded should reflect the movement performed.
3. If the same element is performed on different apparatus then the symbol should be consistent. This can be considered a fundamental symbol that can be found in section 1.
4. That all symbols developed should be kept simple.
5. In the case of an element which is identified internationally by the gymnast's name (who first performed the element), letters should be used as the symbol. These elements can take up to two letters (the first capital and the second minuscule), always trying to use the international denomination.
6. In the case where it is not necessary to identify body position or hand position as there is no alternative position; it is not necessary to record a corresponding symbol. Ex: Pomme Horse -



It is not necessary to record that the performance of a circle was on the arch or amongst the arches.

Sistema de escritura simbólica

La estructura del sistema de escritura simbólica esta subdividida en las siguientes secciones:

- La primera parte contiene generalidades de todos los aparatos y se muestran los símbolos generales y los que se repiten en varios aparatos.
- La segunda parte, trata cada uno de los aparatos, desarrollando de forma específica los elementos de cada uno, siempre intentando utilizar los símbolos ya existentes.

No se ha desarrollado el caballo de salto al considerarse que se puede identificar con los símbolos de suelo.

Para el desarrollo de este sistema se han tenido en cuenta las siguientes premisas:

1. Intentar disponer del menor número de símbolos posibles.
2. Los símbolos utilizados deben ser lo más parecido al movimiento que está describiendo.
3. Un mismo elemento en diferente aparato debe estar representado por el mismo símbolo, por ello, todos los elementos que se realicen en más de un aparato se describirán en la parte general (primera parte)
4. El símbolo debe ser lo más simple y simplificado posible.
5. En el caso de que un elemento sea identificado internacionalmente por el nombre del gimnasta que lo realizó por primera vez, usar letras. Como convención se pueden tomar hasta dos letras (la primera mayúscula y la segunda minúscula) siempre intentando utilizar la denominación internacional.
6. En los casos en los que la posición del cuerpo o las manos, sólo sea posible de una forma de acuerdo al elemento anterior realizado, no será necesario identificar esta posición con un símbolo. Ej.: caballo con arcos



No es necesario escribir que se realiza un molino sobre el arco o entre los arcos.

PREMIER PART

Symboles généraux

Position du corps

Il n'est pas nécessaire d'indiquer le symbole de la position du corps si celle-ci correspond au mouvement de base. *Exemple:* Dans le double salto arrière normal (groupe), il n'est pas nécessaire d'indiquer la position, en revanche il faut le préciser si celle-ci est carpé ou tendue

Tendu	/
Carpe	>
Jambes écartées	<
Angle	└
Angle jambes écartées	└
Équerre jambes levées vert.	└
Manna	└

Positions de bras

On suppose que l'élément toujours s'exécute avec les bras tendus.

Fléchies	2
----------	---

Position du gymnaste en relation avec l'engin

Suspension	—
Appui	—
Facial	└
Dorsal	└
Par l'appui renverse	└

FIRST PART

Generalities

Body Positions

It is not necessary to show a symbol for the core body position, it is only necessary to show a body position symbol if it is not the core position. *Example:* In a double back salto symbol it is not necessary to show the tuck position, it is only necessary to show the position if it is piked or stretched.

Stretched	/
Piked	>
Straddled	<
L - support	└
L - support straddled	└
V - support	└
Manna	└

Arms positions

It is assumed that the element is always carried out with extended arms.

Bent arms	2
-----------	---

Gymnast's position in relationship with the apparatus

Hang	—
Support	—
Front support	└
Rear support	└
Through a handstand	└

PRIMERA PARTE

Símbolos generales

Posiciones del cuerpo

No se muestra el símbolo agrupado ya que se considera que, si no se transcribe lo contrario, siempre se realiza agrupado. *Ejemplo:* En el doble mortal atrás (agrupado), no es necesario indicar la posición, solo indicar si la posición es carpada o extendida.

Extendido	/
Carpado	>
Piernas abiertas	<
Ángulo	└
Ángulo piernas abiertas	└
Huevo	└
Manna	└

Posiciones de los brazos

Se supone que el elemento se realiza siempre con brazos extendidos.

Flexionados	2
-------------	---

Posición del gimnasta con relación al aparato

Suspensión	—
Apoyo	—
Facial	└
Dorsal	└
Por el apoyo invertido	└

A l'appui renversé
 Sur l'engin
 Avec une main

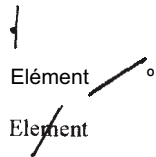

Positions des mains

Palmaire
 Dorsale
 Mixte
 Cubitale
 Croisée



Mouvements du corps

Monter
 Descendre
 Marcher an avant
 Marcher an arrière
 ½ élément
 ¼ élément
 Élément avec saut
 Contre mouvement
 Bascule
 Bascule renversé
 Etablissement avant

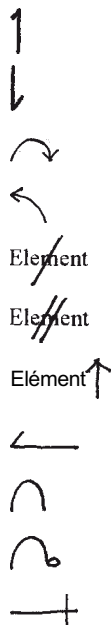

To handstand
 On the apparatus
 With a hand

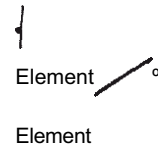

Hands' positions

Reverse Grip
 Regular Grip
 Mixed Grip
 Elgrip
 Crossing



Body's movements

Press
 Lower
 To displace (or roll) ahead
 To displace (or roll) behind
 ½ element
 Element ¼
 An element with jump
 Counter piked
 Kip
 Back Kip
 Front uprise

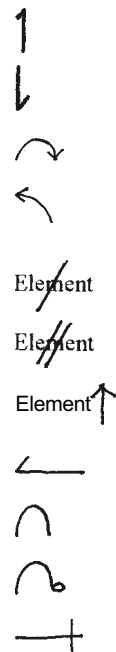

Al apoyo invertido
 Sobre el aparato
 Con una mano

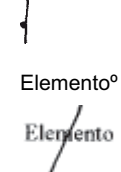

Posiciones de las manos



Palmar
 Dorsal
 Mixta
 Cubital
 Cruzada



Movimientos del cuerpo

Subir
 Bajar
 Desplazar adelante
 Desplazar atrás
 ½ elemento
 ¼ de elemento
 Un elemento con salto
 Contramovimiento
 Kipe
 Kipe invertida
 Dominación adelante









Etablissement arrière 
 Felge **F**
 S'élever à l'appui renversée 
 S'élever à l'appui renv. b. t. 

Sauts



Renv. avant  Salto av. 
 Flic Flac  Salto arr. 
 Rueda  Rondade 
 Árabe  Salto lat. 

Sauts Multiples

Double avant 
 Triple avant 
 Double arrière 
 Triple arrière 
 1 et ½ avant 
 1 et ¼ avant 

Tours autour de l'axe longitudinal







360 ° 
 540 ° 
 720 ° 

Back uprise 
 Felge **F**
 Press to handstand bent arm 
 Press to handstand straight a. 

Jumps



Handspring  Salto f. 
 Flic Flac  Salto b. 
 Cartwheel  Round Off 
 Arabian  Salto side. 

Multiple Saltos

Double Salto forward 
 Triple Salto forward 
 Double Salto backward 
 Triple Salto backward 
 1 ½ forward to roll 
 1 ¼ forward to front 

Turns in the longitudinal axis







360 ° 
 540 ° 
 720 ° 

Dominación atrás 
 Felge (quinta) **F**
 Equilibrio a fuerza 
 Olímpico brazos rectos 

Saltos

Paloma  Mortal ad. 
 Flic Flac  Mortal at. 
 Rueda  Rondada 
 Árabe  Salto lat. 

Múltiples saltos

Doble adelante 
 Triple adelante 
 Doble atrás 
 Triple atrás 
 1 y ½ adelante 
 1 y ¼ adelante 

Giros en el eje longitudinal

360 ° 
 540 ° 
 720 ° 

900 ° 

1080 ° 

Grand tours

Grand tour avant 

Grand tour arrière 

Eléments communs à plusieurs engins

Planche 

Croix renversée 

Hirondelle 

Cercle 

Cercle Thomas 

Tsukahara **Ts**

Fedorchenko **Fe**

Gogoladze **G**

DEUXIEME PARTIE

SOL

Positions statiques

Balance faciale 

Balance costale 

Grand écart frontal 

900 ° 

1080 ° 

Giants

Giants Forward 

Giants Backward 

Common elements on several apparatus

Support scale 

Inverted Cross 

Swallow 

Circles 

Thomas Flair 

Tsukahara **Ts**

Fedorchenko **Fe**

Gogoladze **G**

SECOND PART

FLOOR

Static position

Standing scale forwards 

Standing scale sideways 

Cross split 

900 ° 

1080 ° 

Molinos

Molino adelante 

Molino atrás 

Elementos comunes en varios aparatos

Plancha 

San Pedro 

Mariposa 

Molino piernas juntas 

Molinos americanos 

Tsukahara **Ts**

Fedorchenko **Fe**

Gogoladze **G**

SEGUNDA PARTE



SUELO

Posiciones estáticas





Balanza facial 

Balanza costal 

Spagat frontal 



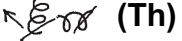

Grand écart latéral 
 Manna tendue 

Sauts et éléments spécifiques



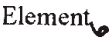

Saut avant 
 Saut arrière 
 Marinich 
 Thomas 
 Menichelli 
 Tempo 



CHEVAL D'ARCONS

Généralités et éléments simples





Elément an arrière 
 Ciseaux avant 
 Ciseaux arrières 
 Passé dorsal avant (Kehre) **K**
 Saut latéral 

Transports en appui transversal

Transport vers un arçon 
 Transport d'un arçon 
 Transport d'un arç à l'autre arç 
 Passer par dessus un arçon 



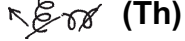

Side split 
 Manna Stretched 

Jumps and specific elements





Jump forward 
 Jump backward 
 Marinich 
 Thomas 
 Menichelli 
 Tempo 



POMMEL HORSE

Generalities and simple elements





Back Element 
 Scissor Forward 
 Scissor Backward 
 Kehre **K**
 Hop swd. 

Cross support travels

Up to pommel 
 Down from a pommel 
 Pommel to pommel 
 Pass on a pommel 



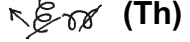

Spagat lateral 
 Manna extendido 

Salto y elementos específicos



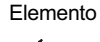

Salto adelante 
 Salto atrás 
 Marinich 
 Thomas 
 Menichelli 
 Tempo 

CABALLO CON ARCOS

Generalidades y elementos simples

Elemento hacia atrás 
 Tijeras adelante 
 Tijera atrás 
 Coronamiento (Kere) **K**
 Salto lateral 

Desplazamientos transversales

Subir a un arco 
 Bajar de un arco 
 De arco a arco 
 Pasar sobre un arco 

Passer par dessus les deux arcs 

Transports latéraux avant

Transport latéral à un arçon 

Transport latéral d'un arçon 

Passer sur les deux arcs 

Transports latéraux arrière

Transport latéral à un arçon 

Passer par dessus les deux arçons 

Angles des rotations

90°	9
180°	18
360°	36
720°	72

Eléments particuliers

Russe	R
Russe facial	R₉
Stöckli B	S
Stöckli A	S_A
Stöckli renversée	S_o
Tong Fei	T_f
Mogilny	M_o
Borkai	B_o
Double suisse	W
Tchèque	C

Pass on two pommels 

Side support travels

Up to pommel 

Down from a pommel 

Pass on two pommels 

Side support travels in back

Up to pommel 

Pass on two pommels 

Rotation angle

90°	9
180°	18
360°	36
720°	72

Singular elements

Russian	R
Russian wendeswing	R₉
Stöckli B	S
Stöckli A	S_A
Stöckli Backward	S_o
Tong Fei	T_f
Mogilny	M_o
Borkai	B_o
Double Swiss	W
Czechkehre	C

Pasar sobre los dos arcos 

Desplazamientos laterales por delante

Subir a un arco 

Bajar a un arco 

Pasar sobre los dos arcos 

Desplazamientos laterales por detrás

Subir a un arco 

Pasar sobre los dos arcos 

Ángulos de rotación

90°	9
180°	18
360°	36
720°	72

Elementos singulares

Rusos	R
Rusos wendeswing	R₉
Stöckli B	S
Stöckli A	S_A
Stöckli invertida	S_o
Tong Fei	T_f
Mogilny	M_o
Borkai	B_o
Doble suiza	W
Checa	C

Pivots

1 Pivot dans une cercle



1 Pivot dans deux cercles



Pivot à l'appui transversal



Pivot à l'appui latéral



Exemples de sorties

Sortir au même lieu



Sortir dans le 1/3 suivant



Sortir à l'extrémité finale



ANEAUX

Eléments particuliers

Cechi

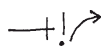

Ch

Csollany



Cs

Pineda

Pi

Guczoghy



G

O' Neill



O

Honma



Ho

Yamawaki



Ya

Jonasson



Jo

Croix



Croix en équerre



Spindle

1 Spindle in a circle



1 Spindle in two circles



Spindel cross support



Spindel side support



Dismounts samples

To fall in the same place



To fall in the following one 1/3



To fall at the end



RINGS

Singular elements

Cechi

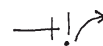

Ch

Csollany



Cs

Pineda

Pi

Guczoghy



G

O' Neill



O

Honma



Ho

Yamawaki



Ya

Jonasson



Jo

Cross



L - cross



Giros

1 Spindle en un molino



1 Spindle en dos molinos



Spindel apoyo transversal

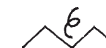

Spindel apoyo lateral



Ejemplos de salidas

Caer en el mismo sitio



Caer en el siguiente 1/3



Caer al final



ANILLAS

Elementos singulares

Cechi

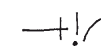

Ch

Csollany



Cs

Pineda

Pi

Guczoghy



G

O' Neill



O

Honma



Ho

Yamawaki



Ya

Jonasson







Jo





Cristo







Cristo en ángulo









Nakayama	 N
Li Ning	 Li
Li Ning 2	 Li₂
Delchev	De
Petite dislocation	

Nakayama	 N
Li Ning	 Li
Li Ning 2	 Li₂
Delchev	De
Dislocation	







Nakayama	 N
Li Ning	 Li
Li Ning 2	 Li₂
Delchev	De
Pequeña dislocación	

BARRES PARALLELES

Généralités







Sur une barre	Elément°
Appui brachial	Elément 
Au commencement des barres	
A l'extrémité des barres	
Passer les jambes éc. avant	
Passer les jambes éc. arrière	
Bascule d'élan	

Eléments particuliers







Belle	 Be
Carminucci	 Ca
Carballo 1	 Cb₁
Carballo 2	 Cb₂
Diamidov	Di
Gushiken	 G
Healy	 H

PARALLEL BARS

Generalities







In one bar	Elemento°
Upper arms	Elemento 
Begin of the bars	
End of the bars	
Straddle cut forward	
Straddle cut backward	
Glide kip	

Singular elements







Belle	 Be
Carminucci	 Ca
Carballo 1	 Cb₁
Carballo 2	 Cb₂
Diamidov	Di
Gushiken	 G
Healy	 H

PARALELAS

Generalidades

En una banda	Elemento°
Apoyo braquial	Elemento 
Principio de las bandas	
Final de las bandas	
Pídola adelante	
Pídola atrás	
Larga	

Elementos singulares

Belle	 Be
Carminucci	 Ca
Carballo 1	 Cb₁
Carballo 2	 Cb₂
Diamidov	Di
Gushiken	 G
Healy	 H

Koroliev		K	Koroliev		K	Koroliev		K
Makuts		Mk	Makuts		Mk	Makuts		Mk
Morisue		Mo	Morisue		Mo	Morisue		Mo
Moy		M	Moy		M	Moy		M
Novikov		N	Novikov		N	Novikov		N
Nolet		No	Nolet		No	Nolet		No
Peters		Pe	Peters		Pe	Peters		Pe
Stützkhère avant		S	Stückere Forward		S	Stückere adelante		S
Stützkhère arrière		oS	Stückere backward		oS	Stückere atrás		oS
Salto arrière à l'appui renverse			Salto Backw. To Handstand			Superior		
Tanaka		Ta	Tanaka		Ta	Tanaka		Ta
Tippelt		T	Tippelt		T	Tippelt		T
Toumilovich		To	Toumilovich		To	Toumilovich		To
Suarez		Su	Suarez		Su	Suarez		Su
Urzica		Ur	Urzica		Ur	Urzica		Ur

BARRE FIXE

Eléments près de la barre

Stalder		S
Stalder carpé		S_v
Endo		En
Endo carpé		En_v

HORIZONTAL BAR





Elements near the bar

Stalder		S
Stooped Stalder		S_v
Endo		En
Stooped Endo		En_v





BARRA

Elementos cerca de la barra



Stalder		S
Stalder piernas juntas		S_v
Endo		En
Endo piernas juntas		E_{nv}





Endo pr. cubital  **E_n€**
 Dislocation 
 Dislocation avec salto 
 Dislocation a l'appui renverse 
 Disloc. à passer de l'autre cotée 

Grand tours





Grand tour Russe 
 Grand tour Skouman 
 Grand tour Tchèque 
 Grand tour Steinemann 
 Grand tour Cubital 

Eléments volants

Jager  **J**
 Gienger  **G**
 Kovacs  **Ko**
 Tkachev  **Tk**
 Gaylor 1  **Ga**
 Gaylor 2  **Ga₂**
 Pegan  **Pe**
 Markelov  **Ma**





Elgrip Endo  **E_n€**
 Stoop circle rwd. Fwd. 
 Stoop circle rwd. Fwd. hop 
 St. circle rwd. Fwd. to hdst 
 St. circle rwd. Fwd. to the oth. side 

Giants





Rusian Giants 
 Skouman Giants 
 Tchech Giants 
 Steineman Giants 
 Elgrip Giants 

Flight elements









Jager  **J**
 Gienger  **G**
 Kovacs  **Ko**
 Tkachev  **Tk**
 Gaylor 1  **Ga**
 Gaylor 2  **Ga₂**
 Pegan  **Pe**
 Markelov  **Ma**

Endo presa cubital  **E_n€**
 Dislocación 
 Dislocación con salto 
 Dislocación al apoyo invertido 
 Disloc. a pasar al otro lado 

Molinos

Molino Ruso 
 Molino Skouman 
 Molino Checo 
 Molino Steineman 
 Molino Cubital 

Sueltas

Jager  **J**
 Gienger  **G**
 Kovacs  **Ko**
 Tkachev  **Tk**
 Gaylor 1  **Ga**
 Gaylor 2  **Ga₂**
 Pegan  **Pe**
 Markelov  **Ma**

Voronin $\uparrow \uparrow \text{e} \vee \mathbf{V}_o$

Delchev $\text{e} \sigma \mathbf{D}_e$

Deff \mathbf{D}_f

Piatti $\mathbf{S} \angle < \mathbf{P}$

Pineda $\text{p} \text{b} \mathbf{P}_i$

Kolman $\text{e} \text{b} \mathbf{K}_i$

Xiao $\text{L} \cdot \sigma \mathbf{X}_i$

Carballo $\text{J} \vee \uparrow \text{e} \mathbf{C}_a$

Suarez $\text{J} \cdot \text{L} \cdot \text{e} \mathbf{S}_u$

Voronin $\uparrow \uparrow \text{e} \vee \mathbf{V}_o$

Delchev $\text{e} \sigma \mathbf{D}_e$

Deff \mathbf{D}_f

Piatti $\mathbf{S} \angle < \mathbf{P}$

Pineda $\text{p} \text{b} \mathbf{P}_i$

Kolman $\text{e} \text{b} \mathbf{K}_i$

Xiao $\text{L} \cdot \sigma \mathbf{X}_i$

Carballo $\text{J} \vee \uparrow \text{e} \mathbf{C}_a$

Suarez $\text{J} \cdot \text{L} \cdot \text{e} \mathbf{S}_u$

Voronin $\uparrow \uparrow \text{e} \vee \mathbf{V}_o$

Delchev $\text{e} \sigma \mathbf{D}_e$

Deff \mathbf{D}_f

Piatti $\mathbf{S} \angle < \mathbf{P}$

Pineda $\text{p} \text{b} \mathbf{P}_i$

Kolman $\text{e} \text{b} \mathbf{K}_i$

Xiao $\text{L} \cdot \sigma \mathbf{X}_i$

Carballo $\text{J} \vee \uparrow \text{e} \mathbf{C}_a$

Suarez $\text{J} \cdot \text{L} \cdot \text{e} \mathbf{S}_u$

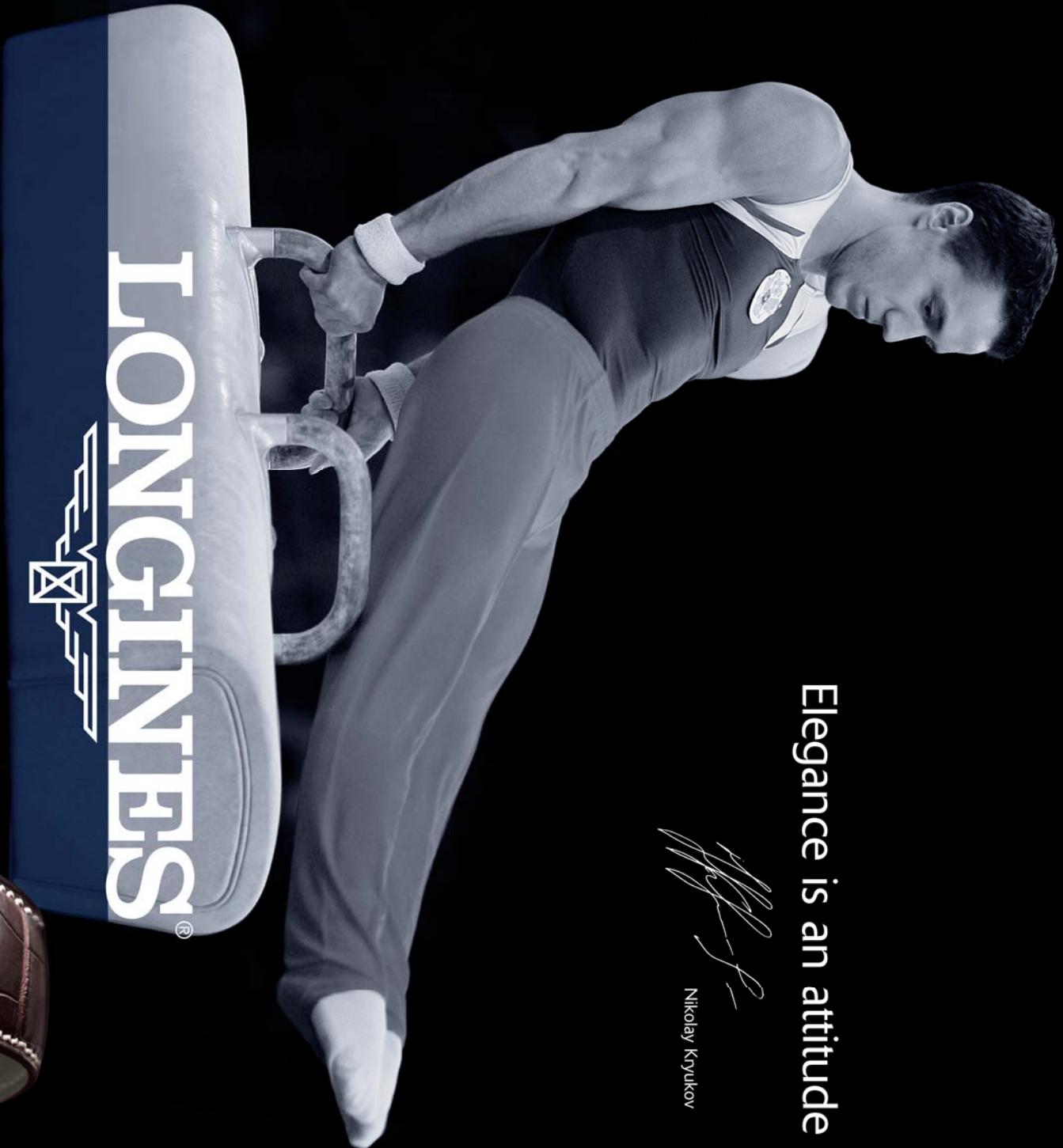

Elegance is an attitude

Nikolay Kryukov

